



Twoja marka narzędziowa



KATALOG PRODUKTÓW

2018





O firmie

Początki działalności firmy GEKO na polskim rynku sięgają przełomu lat 80-tych i 90-tych, kiedy to zajmowaliśmy się dystrybucją narzędzi i elektronarzędzi czołowych firm polskiej branży narzędziowej.

Znajomość rynku oraz wieloletnie doświadczenie pozwoliło nam na osiągnięcie pozycji jednej z najbardziej konkurencyjnych firm w centralnej Europie.

Produkty marki GEKO są przeznaczone zarówno dla profesjonalistów jak i majsterkowiczów oraz charakteryzują się wytrzymałością, solidnym wykonaniem i co jest niezwykle ważne w dzisiejszych czasach konkurencyjną ceną.



Spis treści:

1	Tarcze i artykuły ściernie		2
2	Narzędzia tnące		18
3	Części i akcesoria do elektronarzędzi		40
4	Narzędzia łączące i zabezpieczające		56
5	Narzędzia miernicze		64
6	Narzędzia dla hydraulików		72
7	Narzędzia budowlane		80
8	Klucze		94
9	Klucze nasadowe, akcesoria i zestawy		106
10	Narzędzia wyposażenia warsztatowego		126
11	Narzędzia pneumatyczne oraz kompresory		222
12	Narzędzia ręczne		248
13	Spawarki, palniki oraz asortyment spawalniczy		268
14	Narzędzia rolno-ogrodnicze		280
15	Pozostałe narzędzia elektryczne oraz inne artykuły		340

1

Tarcze i artykuły ściernie

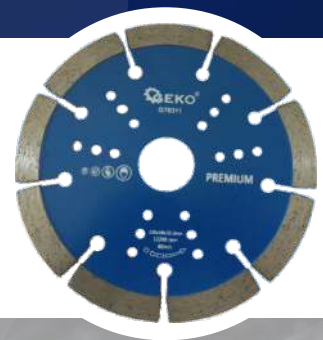

»» Tarcze i artykuły ściernie

»» Tarcze do metalu



»» Tarcze do drewna



»» Tarcze diamentowe do betonu



»» Papiery ściernie i akcesoria



»» Tarcze listkowe



Tarcza do metalu

- Ⓜ Metal cutting disc
- Ⓜ Trennscheibe für Metal
- Ⓜ Диск отрезной по металлу
- Ⓜ Rezný kotouč na ocel
- Ⓜ Rezný kotúč na oceľ
- Ⓜ Vágókorong fémre
- Ⓜ Disc debitat metale

V max.
80m/s



KOD TOWARU	SREDNICA TARCZY ØA	GRUBOŚĆ TARCZY B	SREDNICA OTWORU ØC	WAGA kg	ILOŚĆ W OPAKOWANIU
G00028	115mm	1,0mm	22mm	0,03	10/400
G00027	125mm	1,0mm	22mm	0,03	10/100/400
G00021	125mm	1,2mm	22mm	0,035	10/50/400
G00009	125mm	6,0mm	22mm	0,16	5/500
G00023	230mm	2,0mm	22mm	0,18	10/100
G00018	230mm	2,5mm	22mm	0,22	25/100
G00041	350mm	3,5mm	32mm	0,76	5/25
G00007	400mm	4,0mm	32mm	1,092	5/25

Tarcza do cięcia metalu GEKO PREMIUM

- Ⓜ Metal cutting disc
- Ⓜ Trennscheibe für Metal
- Ⓜ Диск отрезной по металлу
- Ⓜ Rezný kotouč na ocel
- Ⓜ Rezný kotúč na oceľ
- Ⓜ Vágókorong fémre
- Ⓜ Disc debitat metale

V max.
80m/s



KOD TOWARU	SREDNICA TARCZY ØA	GRUBOŚĆ TARCZY B	SREDNICA OTWORU ØC	WAGA kg	ILOŚĆ W OPAKOWANIU
G78201	115mm	1,0mm	22mm	0,03	25/50/500
G78202	115mm	1,2mm	22mm	0,032	25/50/500
G78203	115mm	1,6mm	22mm	0,036	25/50/500
G78204	115mm	2,0mm	22mm	0,05	25/250
G78211	125mm	1,0mm	22mm	0,04	25/50/500
G78212	125mm	1,2mm	22mm	0,045	25/50/500
G78213	125mm	1,6mm	22mm	0,048	50/500
G78214	125mm	2,0mm	22mm	0,06	25/250
G78218	125mm	6,0mm	22mm	0,068	25/100
G78221	150mm	1,6mm	22mm	0,071	25/50/200
G78231	180mm	1,6mm	22mm	0,077	25/200
G78232	180mm	2,0mm	22mm	0,085	25/200
G78241	230mm	1,6mm	22mm	0,089	25/100
G78242	230mm	2,0mm	22mm	0,09	25/100
G78243	230mm	2,5mm	22mm	0,10	25/100
G78248	230mm	6,0mm	22mm	0,58	25/50

Tarcza do drewna bez widii

- Ⓜ Non-tip saw circular blade for cutting wood
- Ⓜ Kreissägeblatt HM-Bestückt
- Ⓜ Диск по дереву
- Ⓜ Kotouč pilový
- Ⓜ Kotúč pilový
- Ⓜ Körfűrész tárcsa
- Ⓜ Lama de ferăstrău



KOD TOWARU	SREDNICA TARCZY ØA	SREDNICA OTWORU ØC	ILOŚĆ ZĘBÓW TNĄCYCH T	WAGA kg	ILOŚĆ W OPAKOWANIU
G00050	115mm	22mm	40T	0,85	200
G00051	125mm	22mm	40T	0,85	200
G00060	300mm	32mm	30T	0,90	20
G00061	300mm	32mm	40T	0,95	20
G00063	350mm	32mm	40T	1,10	20
G00066	400mm	32mm	40T	2,00	10
G00072	500mm	32mm	40T	4,43	5
G00073	500mm	32mm	40T/gr. 4mm	4,00	8
G00075	600mm	32mm	40T	7,00	5
G00076	600mm	32mm	60T/gr. 4mm	6,40	5

Tarcza do drewna z widią

- Ⓔ TCT circular saw blade for wood
- Ⓕ Kreissägeblatt HM-Bestückt
- Ⓖ Диск пильный с карбидом вольфрама
- Ⓒ Kotoučová píla na dřevo z karbidem wolframu
- Ⓔ Kotúčová píla na drevo z karbidom wolfrámu
- Ⓔ Wolframkarbidos kórfúrész fához
- Ⓔ Ferästräu circular cu dinți din wolfram pt. lemn



KOD TOWARU	ŚREDNICA TARCZY ØA	ŚREDNICA OTWORU ØC	IŁOŚĆ ZĘBÓW TNĄCYCH T	WAGA kg	IŁOŚĆ W OPAKOWANIU
G00100	115mm	22mm	24T	0,10	200
G00101	115mm	22mm	40T	0,06	200
G00105	125mm	22mm	24T	0,08	200
G00107	125mm	22mm	40T	0,15	200
G00120	150mm	20mm	24T	0,19	100
G00124	160mm	22mm	24T	0,17	100
G00126	160mm	32mm	24T	0,20	100
G00127	160mm	22mm	60T	0,19	100
G00129	180mm	22mm	24T	0,25	50
G00130	180mm	22mm	40T	0,48	50
G00131	180mm	22mm	60T	0,33	70
G00132	180mm	32mm	24T	0,24	100
G00090	185mm	20mm	24T	0,26	100
G00092	185mm	20mm	60T	0,25	100
G00135	200mm	32mm	60T	0,37	50
G00136	200mm	32mm	40T	0,37	50
G00137	200mm	32mm	24T	0,21	100
G00095	205mm	20mm	24T	0,30	50
G00097	210mm	20mm	24T	0,35	50
G00138	230mm	22mm	24T	0,52	50
G00140	230mm	22mm	40T	0,52	50
G00141	230mm	22mm	80T	0,52	50
G00142	230mm	32mm	24T	0,52	50
G00143	230mm	22mm	60T	0,52	40
G00144	250mm	32mm	24T	0,40	20
G00145	250mm	32mm	40T	0,68	25
G00146	250mm	32mm	60T	0,40	20
G00148	300mm	32mm	24T	1,00	25
G00149	300mm	32mm	40T	0,95	25
G00151	300mm	32mm	60T	0,95	20
G00153	350mm	32mm	24T	1,60	15
G00155	350mm	32mm	40T	1,60	20
G00156	350mm	32mm	60T	1,60	20
G00159	400mm	32mm	30T	2,00	10
G00160	400mm	32mm	40T	2,66	10
G00161	400mm	32mm	60T	2,00	20
G00165	450mm	32mm	40T	3,38	5
G00166	450mm	32mm	30T	2,87	5
G00167	450mm	32mm	60T	2,87	5
G00170	500mm	32mm	40T	3,38	8
G00171	500mm	32mm	60T	3,38	5
G00179	600mm	32mm	40T	6,20	3
G00180	600mm	32mm	60T	4,66	3

Tarcza do drewna z widią (otwory)

- Ⓔ TCT circular saw blade for wood with holes
- Ⓓ Kreissägeblatt HM-Bestückt
- Ⓜ Диск пильный с карбидом вольфрама
- Ⓒ Kotoučová píla na drevo z karbidom wolframu
- Ⓢ Kotúčová píla na drevo z karbidom wolfrámu
- Ⓗ Wolframkarbidos körfürész fához
- Ⓔ Ferästräu circular cu dinți din wolfram pt. lemn



KOD TOWARU	SREDNICA TARCZY ØA	SREDNICA OTWORU ØC	ILOŚĆ ZĘBÓW TNĄCYCH T	WAGA kg	ILOŚĆ W OPAKOWANIU
G78001	115mm	22mm	40T	0,10	200
G78005	125mm	22mm	40T	0,10	200
G78030	160mm	20mm	24T	0,30	100
G78031	160mm	20mm	60T	0,30	100
G78040	180mm	20mm	24T	0,28	60
G78041	180mm	22mm	24T	0,30	50
G78042	180mm	20mm	60T	0,46	50
G78045	185mm	20mm	24T	0,38	70
G78046	185mm	20mm	60T	0,36	50
G78050	200mm	32mm	24T	0,40	50
G78051	200mm	32mm	60T	0,40	50
G78055	205mm	20mm	60T	0,50	50
G78060	230mm	22mm	24T	0,40	40
G78061	230mm	22mm	60T	0,45	40
G78062	230mm	32mm	60T	0,45	50
G78070	250mm	32mm	24T	0,48	25
G78071	250mm	32mm	60T	0,66	50
G78080	300mm	32mm	24T	0,95	20
G78081	300mm	32mm	60T	1,00	20
G78087	350mm	32mm	60T	0,95	15



Tarcza do drewna (otwory)

- Ⓔ TCT circular saw blade for wood with holes
- Ⓓ Kreissägeblatt HM-Bestückt
- Ⓜ Диск пильный с карбидом вольфрама
- Ⓒ Kotoučová píla na drevo z karbidom wolframu
- Ⓢ Kotúčová píla na drevo z karbidom wolfrámu
- Ⓗ Wolframkarbidos körfürész fához
- Ⓔ Ferästräu circular cu dinți din wolfram pt. lemn



KOD TOWARU	SREDNICA TARCZY ØA	SREDNICA OTWORU ØC	ILOŚĆ ZĘBÓW TNĄCYCH T	WAGA kg	ILOŚĆ W OPAKOWANIU
G78136	250mm	30mm	40T	0,58	25
G78137	250mm	30mm	60T	0,60	25
G78141	300mm	30mm	40T	0,96	20
G78142	300mm	30mm	60T	1,00	20
G78146	315mm	30mm	40T	1,00	20
G78151	350mm	30mm	40T	0,91	15
G78152	350mm	30mm	60T	0,95	15
G78156	400mm	30mm	40T	2,60	10
G78157	400mm	30mm	60T	2,65	10
G78158	400mm	30mm	80T	2,70	10
G78162	450mm	30mm	60T	2,87	5



Tarcza do cięcia glazury PREMIUM

- Ⓔ Diamond blade
- Ⓓ Diamant-Trennscheibe
- Ⓜ Отрезной алмазный диск
- Ⓒ Diamantový kotouč
- Ⓢ Diamantový kotúč
- Ⓗ Gyémántkorong
- Ⓔ Disc cu diamant

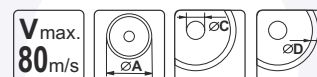

KOD TOWARU	SREDNICA TARCZY ØA	SREDNICA OTWORU ØC	WYSOKOŚĆ NASYPU D	WAGA kg	ILOŚĆ W OPAKOWANIU
G78331	125mm	22,2mm	10mm	0,11	200
G78332	180mm	22,2mm	10mm	0,30	50
G78333	200mm	22,2mm	10mm	0,32	50
G78334	250mm	22,2mm	10mm	0,64	25



Tarcza do aluminium z widią + zestaw redukcji

- Ⓔ TCT circular saw blade for aluminium
- Ⓓ Hartmetallbestückt Kreissägeblatt für Aluminium
- Ⓔ Диск пильный по алюминию
- Ⓔ Kotoučová pila na hliník s karbidem wolframu
- Ⓔ Kotúčová píla na hliník s karbidom volfrámu
- Ⓔ Wolframkarbidos körfűrészlap, alumíniumhoz
- Ⓔ Disc circular pt. aluminiu



KOD TOWARU	ŚREDNICA TARCZY ØA	ŚREDNICA OTWORU ØC	IŁOŚĆ ZĘBÓW TNĄCYCH T	WAGA kg	IŁOŚĆ W OPAKOWANIU
G78100	200mm	32mm	100T	0,36	50
G78101	210mm	32mm	100T	0,36	50
G78102	250mm	32mm	100T	0,67	50

Tarcza do cięcia stali nierdzewnej GEKO PREMIUM

- Ⓔ Diamond blade
- Ⓓ Diamant-Trennscheibe
- Ⓔ Отрезной алмазный диск
- Ⓔ Diamantový kotouč
- Ⓔ Diamantový kotúč
- Ⓔ Gyémántkorong
- Ⓔ Disc cu diamant

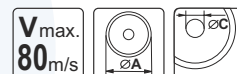

KOD TOWARU	ŚREDNICA TARCZY ØA	GRUBOŚĆ TARCZY ØC	WAGA kg	IŁOŚĆ W OPAKOWANIU
G78250	125mm	1.0mm	0,04	25
G78255	230mm	2.0mm	0,09	25

Tarcza diamentowa Pełna szara

- Ⓔ Diamond blade
- Ⓓ Diamant-Trennscheibe
- Ⓔ Отрезной алмазный диск
- Ⓔ Diamantový kotouč
- Ⓔ Diamantový kotúč
- Ⓔ Gyémántkorong
- Ⓔ Disc cu diamant

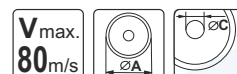

KOD TOWARU	ŚREDNICA TARCZY ØA	ŚREDNICA OTWORU ØC	WAGA kg	IŁOŚĆ W OPAKOWANIU
G00211	125mm	22mm	0,14	200

Tarcza diamentowa szara-laser GEKO

- Ⓔ Diamond blade
- Ⓓ Diamant-Trennscheibe
- Ⓔ Отрезной алмазный диск
- Ⓔ Diamantový kotouč
- Ⓔ Diamantový kotúč
- Ⓔ Gyémántkorong
- Ⓔ Disc cu diamant

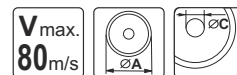

KOD TOWARU	ŚREDNICA TARCZY ØA	ŚREDNICA OTWORU ØC	WAGA kg	IŁOŚĆ W OPAKOWANIU
G00221	115mm	22mm	0,11	200
G00222	125mm	22mm	0,13	200
G00223	230mm	22mm	0,60	50
G00209	350mm	32mm	1,15	10

Tarcza diamentowa głębokie cięcie

- Ⓔ Diamond blade
- Ⓓ Diamant-Trennscheibe
- Ⓔ Отрезной алмазный диск
- Ⓔ Diamantový kotouč
- Ⓔ Diamantový kotúč
- Ⓔ Gyémántkorong
- Ⓔ Disc cu diamant

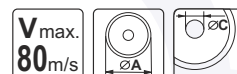

KOD TOWARU	ŚREDNICA TARCZY ØA	ŚREDNICA OTWORU ØC	WAGA kg	IŁOŚĆ W OPAKOWANIU
G00224	115mm	22mm	0,11	200
G00225	125mm	22mm	0,15	200
G00226	230mm	22mm	0,64	50
G00229	180mm	22mm	0,45	50

Tarcza diamentowa Pełna GEKO PROFI

- Ⓔ Diamond blade
- Ⓓ Diamant-Trennscheibe
- Ⓜ Отрезной алмазный диск
- Ⓒ Diamantový kotouč
- Ⓢ Diamantový kotúč
- Ⓗ Gyémántkorong
- Ⓖ Disc cu diamant

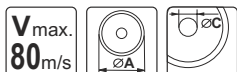

KOD TOWARU	ŚREDNICA TARCZY ØA	ŚREDNICA OTWORU ØC	WAGA kg	IŁOŚĆ W OPAKOWANIU
G00240	115mm	22mm	0,11	200
G00241	125mm	22mm	0,13	200
G00242	180mm	25,4mm	0,32	50
G00243	180mm	22mm	0,32	50
G00249	200mm	25,4mm	0,42	50
G00248	250mm	25,4mm	0,52	25
G00244	300mm	32mm	1,40	20
G00245	350mm	32mm	1,80	10

Tarcza diamentowa segmentowa GEKO PROFI

- Ⓔ Diamond blade
- Ⓓ Diamant-Trennscheibe
- Ⓜ Отрезной алмазный диск
- Ⓒ Diamantový kotouč
- Ⓢ Diamantový kotúč
- Ⓗ Gyémántkorong
- Ⓖ Disc cu diamant

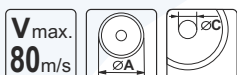

KOD TOWARU	ŚREDNICA TARCZY ØA	ŚREDNICA OTWORU ØC	WAGA kg	IŁOŚĆ W OPAKOWANIU
G00250	115mm	22mm	0,12	200
G00251	125mm	22mm	0,13	200
G00252	180mm	22mm	0,32	50
G00253	230mm	22mm	0,64	50
G00254	300mm	32mm	1,40	20
G00255	350mm	32mm	1,80	10
G00256	400mm	32mm	2,50	10

Tarcza diamentowa turbo GEKO PROFI

- Ⓔ Diamond blade
- Ⓓ Diamant-Trennscheibe
- Ⓜ Отрезной алмазный диск
- Ⓒ Diamantový kotouč
- Ⓢ Diamantový kotúč
- Ⓗ Gyémántkorong
- Ⓖ Disc cu diamant

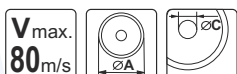

KOD TOWARU	ŚREDNICA TARCZY ØA	ŚREDNICA OTWORU ØC	WAGA kg	IŁOŚĆ W OPAKOWANIU
G00260	115mm	22mm	0,18	200
G00261	125mm	22mm	0,13	200
G00262	180mm	22mm	0,53	50
G00264	230mm	22mm	0,60	50
G00265	300mm	32mm	0,85	20
G00266	350mm	32mm	1,80	10

Tarcza diamentowa turbo plus GEKO PROFI

- Ⓔ Diamond blade
- Ⓓ Diamant-Trennscheibe
- Ⓜ Отрезной алмазный диск
- Ⓒ Diamantový kotouč
- Ⓢ Diamantový kotúč
- Ⓗ Gyémántkorong
- Ⓖ Disc cu diamant

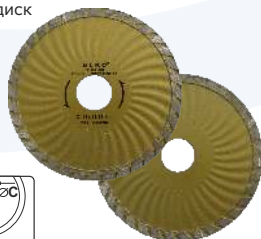

KOD TOWARU	ŚREDNICA TARCZY ØA	ŚREDNICA OTWORU ØC	WAGA kg	IŁOŚĆ W OPAKOWANIU
G00270	115mm	22mm	0,11	200
G00271	125mm	22mm	0,13	200
G00272	180mm	22mm	0,32	50
G00274	230mm	22mm	0,64	50

Tarcza diamentowa segmentowa L-TECH czarna

- Ⓔ Diamond blade
- Ⓓ Diamant-Trennscheibe
- Ⓜ Отрезной алмазный диск
- Ⓒ Diamantový kotouč
- Ⓢ Diamantový kotúč
- Ⓗ Gyémántkorong
- Ⓖ Disc cu diamant



KOD TOWARU	ŚREDNICA TARCZY ØA	ŚREDNICA OTWORU ØC	WYSOKOŚĆ NASYPY D	WAGA kg	IŁOŚĆ W OPAKOWANIU
G00227	300mm	32mm	8mm	1,30	10
G00228	350mm	32mm	8mm	1,40	10
G00234	400mm	32mm	8mm	1,60	10

Tarcza diamentowa do betonu z dodatkowym otworem

- Ⓟ Diamond blade
- Ⓛ Diamant-Trennscheibe
- Ⓢ Отрезной алмазный диск
- Ⓝ Diamantový kotouč
- Ⓚ Diamantový kotúč
- Ⓜ Gyémántkorong
- Ⓡ Disc cu diamant

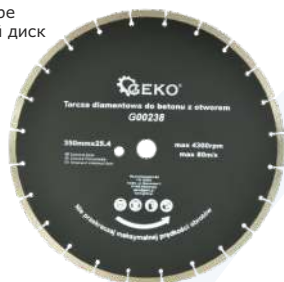

KOD TOWARU	ŚREDNICA TARCZY ØA	ŚREDNICA OTWORU ØC	WAGA kg	ILOŚĆ W OPAKOWANIU
G00238	350mm	25,4mm	1,80	10

Tarcza diamentowa czarna GEKO

- Ⓟ Diamond blade
- Ⓛ Diamant-Trennscheibe
- Ⓢ Отрезной алмазный диск
- Ⓝ Diamantový kotouč
- Ⓚ Diamantový kotúč
- Ⓜ Gyémántkorong
- Ⓡ Disc cu diamant



V max.
80m/s



KOD TOWARU	ŚREDNICA TARCZY ØA	ŚREDNICA OTWORU ØC	WYSOKOŚĆ NASYPU D	WAGA kg	ILOŚĆ W OPAKOWANIU
G00287	125mm	22mm	10mm	0,13	200
G00284	230mm	22mm	10mm	0,53	50
G00296	300mm	32mm	10mm	1,40	20
G00297	350mm	25,4mm	10mm	1,80	10
G00298	400mm	32mm	10mm	2,70	10

Tarcza diamentowa asfalt GEKO PROFI

- Ⓟ Diamond blade
- Ⓛ Diamant-Trennscheibe
- Ⓢ Отрезной алмазный диск
- Ⓝ Diamantový kotouč
- Ⓚ Diamantový kotúč
- Ⓜ Gyémántkorong
- Ⓡ Disc cu diamant



KOD TOWARU	ŚREDNICA TARCZY ØA	ŚREDNICA OTWORU ØC	WAGA kg	ILOŚĆ W OPAKOWANIU
G00279	350mm	32mm	1,80	10

Tarcza diamentowa "flower" GEKO PROFI

- Ⓟ Diamond blade
- Ⓛ Diamant-Trennscheibe
- Ⓢ Отрезной алмазный диск
- Ⓝ Diamantový kotouč
- Ⓚ Diamantový kotúč
- Ⓜ Gyémántkorong
- Ⓡ Disc cu diamant

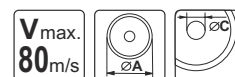

KOD TOWARU	ŚREDNICA TARCZY ØA	ŚREDNICA OTWORU ØC	WAGA kg	ILOŚĆ W OPAKOWANIU
G00290	230mm	22mm	0,60	50

Tarcza diamentowa segmentowa GEKO PREMIUM by laser

- Ⓟ Diamond blade
- Ⓛ Diamant-Trennscheibe
- Ⓢ Отрезной алмазный диск
- Ⓝ Diamantový kotouč
- Ⓚ Diamantový kotúč
- Ⓜ Gyémántkorong
- Ⓡ Disc cu diamant

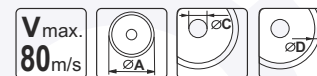
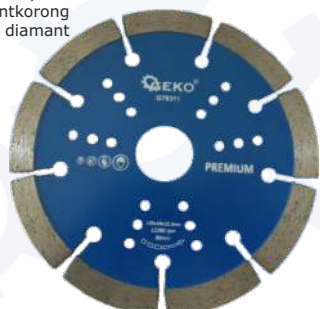

KOD TOWARU	ŚREDNICA TARCZY ØA	ŚREDNICA OTWORU ØC	WYSOKOŚĆ NASYPU D	WAGA kg	ILOŚĆ W OPAKOWANIU
G78311	125mm	22mm	10mm	0,14	100
G78313	230mm	22mm	10mm	0,64	25
G78315	350mm	32mm	10mm	2,00	10
G78321	125mm	22mm	10mm	0,14	100
G78323	230mm	22mm	10mm	0,64	25

Tarcza diamentowa do szlifowania duble GEKO

- Ⓔ Diamond blade
- Ⓓ Diamant-Trennscheibe
- Ⓢ Отрезной алмазный диск
- Ⓒ Diamantový kotouč
- Ⓚ Diamantový kotúč
- Ⓗ Gyémántkorong
- Ⓡ Disc cu diamant

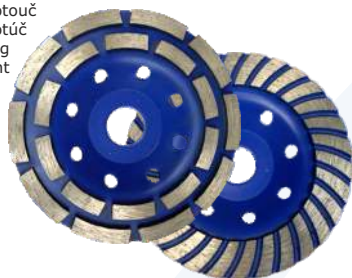

V max.
80m/s

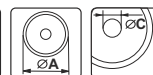

KOD TOWARU	SREDNICA TARCZY ØA	RODZAJ	SREDNICA OTWORU ØC	WAGA kg	ILOŚĆ W OPAKOWANIU
G00375	125mm	Duble	22mm	0,40	25/50
G00376	125mm	Duble	GWINT M14	0,42	25/50
G00377	125mm	Turbo	22mm	0,40	25/50
G00378	125mm	Turbo	GWINT M14	0,42	25/50

Papier ścierny na dysk

- Ⓔ Abrasive disc
- Ⓓ Schleifpapier zum Gummiteller
- Ⓢ Круг шлифовальный
- Ⓒ Brusný kotouč
- Ⓚ Brúsny kotúč
- Ⓗ Csiszolótárcsa
- Ⓡ Disc abraziv



KOD TOWARU	SREDNICA ØA	GRANULACJA	WAGA kg	ILOŚĆ W OPAKOWANIU
G00329	125mm	P24	0,01	50/2000
G00330	125mm	P36	0,01	50/2000
G00331	125mm	P40	0,01	50/2000
G00332	125mm	P60	0,01	50/2000
G00333	125mm	P80	0,007	50/2000
G00334	125mm	P100	0,007	50/2000
G00335	125mm	P150	0,007	50/2000
G00336	125mm	P120	0,007	50/2000
G00337	125mm	P180	0,007	50/2000
G00339	125mm	P220	0,007	50/2000

Przeznaczenie: szlifowanie i wykańczanie metali, drewna i tworzyw sztucznych

Papier ścierny na dysk "SILICON CARBIDE"

- Ⓔ Abrasive disc
- Ⓓ Schleifpapier zum Gummiteller
- Ⓢ Круг шлифовальный
- Ⓒ Brusný kotouč
- Ⓚ Brúsny kotúč
- Ⓗ Csiszolótárcsa
- Ⓡ Disc abraziv



KOD TOWARU	SREDNICA ØA	GRANULACJA	WAGA kg	ILOŚĆ W OPAKOWANIU
G78421	125mm	P40	0,001	50/2000
G78422	125mm	P60	0,001	50/2000
G78423	125mm	P80	0,001	50/2000
G78424	125mm	P100	0,001	50/2000
G78425	125mm	P120	0,001	50/2000
G78427	125mm	P180	0,001	50/2000
G78429	125mm	P220	0,001	50/2000

Przeznaczenie: szlifowanie i wykańczanie kamieni, szkła i karoserii samochodowej

Papier ścierny "CYNK-STEARATE" na dysk

- Ⓔ Abrasive disc
- Ⓓ Schleifpapier zum Gummiteller
- Ⓢ Круг шлифовальный
- Ⓒ Brusný kotouč
- Ⓚ Brúsny kotúč
- Ⓗ Csiszolótárcsa
- Ⓡ Disc abraziv



KOD TOWARU	SREDNICA ØA	GRANULACJA	WAGA kg	ILOŚĆ W OPAKOWANIU
G78521	125mm	P40	0,001	50/2000
G78522	125mm	P60	0,001	50/2000
G78523	125mm	P80	0,001	50/2000
G78524	125mm	P100	0,001	50/2000
G78525	125mm	P120	0,001	50/2000
G78527	125mm	P180	0,001	50/2000
G78530	125mm	P240	0,001	50/2000

Przeznaczenie: szlifowanie i wykańczanie drewna, mebli, lakieru.
Stworzone ze specjalnego materiału zapobiegającego zatykaniu

Papier ścierny na dysk krążki PSA klej - samoprzylepny

- Ⓔ Abrasive disc self-adhesive
- Ⓕ Fiberschleifscheiben ungelocht
- Ⓖ Круг шлифовальный с липучкой
- Ⓒ Disk suchý zip brusný papír
- Ⓖ Disk suchý zips brusný papír
- Ⓗ Öntapadós fibertárcsa
- Ⓖ Disc de șlefuit cu scai



KOD TOWARU	ŚREDNICA ØA	GRANULACJA	WAGA kg	ILOŚĆ W OPAKOWANIU
G78602	125mm	P40	0,035	50/2000
G78603	125mm	P60	0,035	50/2000
G78604	125mm	P80	0,035	50/2000
G78605	125mm	P100	0,035	50/2000
G78606	125mm	P120	0,035	50/2000
G78607	125mm	P150	0,035	50/2000
G78608	125mm	P180	0,035	50/2000
G78611	125mm	P240	0,035	50/2000

Przeznaczenie: szlifowanie i wykańczanie metali, drewna i tworzyw sztucznych.

Papier ścierny na dysk krążki 8 otworów

- Ⓔ Abrasive disc self-adhesive
- Ⓕ Fiberschleifscheiben ungelocht
- Ⓖ Круг шлифовальный с липучкой
- Ⓒ Disk suchý zip brusný papír
- Ⓖ Disk suchý zips brusný papír
- Ⓗ Öntapadós fibertárcsa
- Ⓖ Disc de șlefuit cu scai



KOD TOWARU	ŚREDNICA ØA	GRANULACJA	WAGA kg	ILOŚĆ W OPAKOWANIU
G78651	125mm	P40	0,007	50/2000
G78652	125mm	P60	0,007	50/2000
G78653	125mm	P80	0,007	50/2000
G78654	125mm	P100	0,007	50/2000
G78655	125mm	P120	0,007	50/2000
G78656	125mm	P150	0,007	50/2000
G78657	125mm	P180	0,007	50/2000
G78659	125mm	P220	0,007	50/2000
G78660	125mm	P240	0,007	50/2000

Papier ścierny na dysk 150mm (otwory)

- Ⓔ Abrasive disc self-adhesive
- Ⓕ Fiberschleifscheiben ungelocht
- Ⓖ Круг шлифовальный с липучкой
- Ⓒ Disk suchý zip brusný papír
- Ⓖ Disk suchý zips brusný papír
- Ⓗ Öntapadós fibertárcsa
- Ⓖ Disc de șlefuit cu scai



KOD TOWARU	ŚREDNICA ØA	GRANULACJA	WAGA kg	ILOŚĆ W OPAKOWANIU
G78630	150mm	P40	0,013	50/1000
G78631	150mm	P60	0,013	50/1000
G78632	150mm	P80	0,012	50/1000

Papier ścierny na dysk żyrafa

- Ⓔ Abrasive disc self-adhesive
- Ⓕ Fiberschleifscheiben ungelocht
- Ⓖ Круг шлифовальный с липучкой
- Ⓒ Disk suchý zip brusný papír
- Ⓖ Disk suchý zips brusný papír
- Ⓗ Öntapadós fibertárcsa
- Ⓖ Disc de șlefuit cu scai



KOD TOWARU	ŚREDNICA ØA	GRANULACJA	WAGA kg	ILOŚĆ W OPAKOWANIU
G78690	225mm	P80	0,031	50/500
G78691	225mm	P100	0,026	50/500
G78692	225mm	P120	0,023	50/500
G78693	225mm	P150	0,020	50/500
G78694	225mm	P180	0,0195	50/500
G78695	225mm	P220	0,019	50/500
G78696	225mm	P240	0,018	50/500

Przeznaczenie: stosowane do pracy z szlifierką typu żyrafa

Papier ścierny na dysk krążki "FIBER"

- Ⓔ Abrasive disc self-adhesive
- Ⓘ Fiberschleifscheiben ungelocht
- ⒺⒻ Круг шлифовальный с липучкой
- Ⓒ Disk suchý zip brusný papír
- ⒺⒻ Disk suchý zips brusný papír
- Ⓘ Öntapadós fibertárcsa
- ⒺⒻ Disc de șlefuit cu scai



KOD TOWARU	ŚREDNICA ØA	GRANULACJA	WAGA kg	ILOŚĆ W OPAKOWANIU
G78682	125mm	P40	0,035	50/2000
G78683	125mm	P60	0,075	50/2000

Używane z tarczami wsporczymi na szlifierkach kątowych.

Służą do obróbki spawów, odgratowywania elementów konstrukcji stalowych, szlifów zgrubnego, szlifów precyzyjnego elementów ze stali i metali nieżelaznych, usuwania zębry walcowej i odlewniczej, obróbki wąskich, trudno dostępnych miejsc.



Euro dysk do krążków z trzpieniem M14

- Ⓔ Rubber disc for angle grinder
- Ⓘ Klett-Haftstützteller mit Gewindenflansch and Ersatzdom
- ⒺⒻ Круг шлифовальный с липой и винтом
- Ⓒ Euro disk do úhelníků
- ⒺⒻ Euro disk do uholník
- Ⓘ Euro lemezy élhez, tapadókoronggal
- ⒺⒻ Disc de goma para ancul con mandril



KOD TOWARU	ŚREDNICA DYSKU ØA	WAGA kg	ILOŚĆ W OPAKOWANIU
G00322	125mm	0,14	100

Dysk na szlif. ką. 125mm/2mm z adapterem

- Ⓔ Rubber disc for angle grinder
- Ⓘ Klett-Haftstützteller mit Gewindenflansch and Ersatzdom
- ⒺⒻ Круг шлифовальный с липой и винтом
- Ⓒ Euro disk do úhelníků
- ⒺⒻ Euro disk do uholník
- Ⓘ Euro lemezy élhez, tapadókoronggal
- ⒺⒻ Disc de goma para ancul con mandril

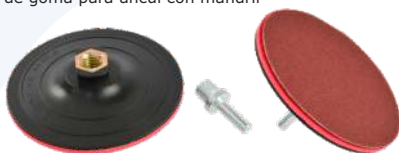

KOD TOWARU	ŚREDNICA DYSKU ØA	WAGA kg	ILOŚĆ W OPAKOWANIU
G00323	125mm	0,17	25/100

Dysk elastyczny do fibry 125mm M14X2

- Ⓔ Elastic disc
- Ⓘ Flexible scheibe
- ⒺⒻ Эластичный
- Ⓒ Kotouč gumový do vrtačky
- ⒺⒻ Kotúč gumový do vrtačky
- Ⓘ Gumi csiszolótányér
- ⒺⒻ Suport flexibil disc abraziv



KOD TOWARU	ŚREDNICA DYSKU ØA	WAGA kg	ILOŚĆ W OPAKOWANIU
G00324	125mm	0,10	25/150

Gąbka polerska 150mmx45mm M14

- Ⓔ Polishing sponge
- Ⓘ Polierschwamm
- ⒺⒻ Полировки губка
- Ⓒ Leštící houba
- ⒺⒻ Leštiaca hubka
- Ⓘ Polírozó szivacs
- ⒺⒻ Burete de lustruit



KOD TOWARU	ŚREDNICA GĄBK ØA	GRUBOŚĆ GĄBK B	WAGA kg	ILOŚĆ W OPAKOWANIU
G00325	150mm	45mm	0,083	72

Gąbka polerska pomarańczowa 150mmx45mm M14

- Ⓔ Polishing sponge
- Ⓘ Polierschwamm
- ⒺⒻ Полировки губка
- Ⓒ Leštící houba
- ⒺⒻ Leštiaca hubka
- Ⓘ Polírozó szivacs
- ⒺⒻ Burete de lustruit



KOD TOWARU	ŚREDNICA GĄBK ØA	GRUBOŚĆ GĄBK B	WAGA kg	ILOŚĆ W OPAKOWANIU
G00326	150mm	45mm	0,083	100

Gąbka polerska czarna 150mmx45mm M14

- Ⓔ Polishing sponge
- Ⓘ Polierschwamm
- Ⓜ Полировки губка
- Ⓢ Leštící houba
- Ⓢ Leštiaca hubka
- Ⓘ Polírozó szivacs
- Ⓜ Burete de lustruit



KOD TOWARU	ŚREDNICA GĄBKI ØA	GRUBOŚĆ GĄBK B	WAGA kg	IŁOŚĆ W OPAKOWANIU
G00327	150mm	45mm	0,083	100

Dysk z rzepem do szlifierki pneumatycznej 150mm

- Ⓔ Rubber disc for angle grinder
- Ⓘ Klett-Haftstützteller mit Gewindenflansch and Ersatzdom
- Ⓜ Круг шлифовальный с липой и винтом
- Ⓢ Euro disk do úhelníků
- Ⓢ Euro disk do uholníků
- Ⓘ Euro lemez élhez, tapadókoronggal
- Ⓜ Disc de goma para ancul con mandril



KOD TOWARU	ŚREDNICA DYSKU ØA	WAGA kg	IŁOŚĆ W OPAKOWANIU
G00320	150mm	0,135	20/100

Filc polerski z rzepem na dysk 125

- Ⓔ Polishing felt disc
- Ⓘ Filzpolierdisc
- Ⓜ Круг фетровый, липучка
- Ⓢ Plstěný leštící disk
- Ⓢ Plstěný leštiaci disk
- Ⓘ Tépózárás filc polírozókorong
- Ⓜ Perii si discuri polish

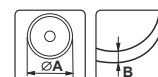
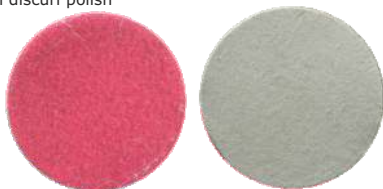

KOD TOWARU	ŚREDNICA GĄBK ØA	GRUBOŚĆ GĄBK B	WAGA kg	IŁOŚĆ W OPAKOWANIU
G00318	125mm	6mm	0,035	200
G00321	125mm	8mm	0,038	375
G00319	125mm	10mm	0,058	200

Pas bezkońcowy papier ścierny

- Ⓔ No end abrasive band
- Ⓘ Schleifband
- Ⓜ Шлифлента бесконечная
- Ⓢ Brúsny pás
- Ⓢ Brúsny pás
- Ⓘ Csiszoló szalag
- Ⓜ Curea abraziva



Stosuje się do obróbki materiałów z metalu, drewna, usuwania rdzy i farby z różnych materiałów, ponadto często wykorzystuje się w blacharstwie samochodowym do usuwania nadmiaru szpachli.



KOD TOWARU	ROZMIAR PAPIERU AxB	GRANULACJA	WAGA kg	IŁOŚĆ W OPAKOWANIU
G00350	75 x 457mm	P24	0,08	10/400
G00351	75 x 457mm	P36	0,05	10/500
G00352	75 x 457mm	P40	0,05	10/250
G00353	75 x 457mm	P60	0,05	10/250
G00354	75 x 457mm	P80	0,04	10/250
G00355	75 x 457mm	P100	0,05	10/250
G00356	75 x 457mm	P150	0,05	10/250
G00357	75 x 457mm	P120	0,05	10/250
G00358	75 x 457mm	P180	0,03	10/250
G00361	75 x 533mm	P36	0,04	10/500
G00362	75 x 533mm	P40	0,02	10/250
G00363	75 x 533mm	P60	0,05	10/250
G00364	75 x 533mm	P80	0,05	10/250
G00365	75 x 533mm	P100	0,02	10/250
G00366	75 x 533mm	P150	0,04	10/250
G00367	75 x 533mm	P120	0,05	10/250
G00368	75 x 533mm	P180	0,02	10/250

Pas bezkońcowy "SILICON CARBIDE"

- Ⓔ No end abrasive band
- Ⓓ Schleifband
- Ⓔ Шлифлента бесконечная
- Ⓔ Brusný pás
- Ⓔ Brúsný pás
- Ⓔ Csiszoló szalag
- Ⓔ Curea abraziva



Przeznaczenie: marmur, granit, szkło, karoseria samochodowa

KOD TOWARU	ROZMIAR PAPIERU AxB	GRANULACJA	WAGA kg	ILOŚĆ W OPAKOWANIU
G78452	75 x 457mm	P40	0,035	10/250
G78453	75 x 457mm	P60	0,035	10/250
G78454	75 x 457mm	P80	0,035	10/250
G78455	75 x 457mm	P100	0,035	10/250
G78456	75 x 457mm	P120	0,035	10/250
G78457	75 x 457mm	P150	0,035	10/250
G78458	75 x 457mm	P180	0,035	10/250
G78472	75 x 533mm	P40	0,035	10/250
G78473	75 x 533mm	P60	0,035	10/250
G78474	75 x 533mm	P80	0,035	10/250
G78475	75 x 533mm	P100	0,035	10/250
G78476	75 x 533mm	P120	0,035	10/250
G78477	75 x 533mm	P150	0,035	10/250
G78478	75 x 533mm	P180	0,035	10/250



Tarcza listkowa GEKO

- Ⓔ Flap disc - regular shape
- Ⓓ Fächerschleifscheibe - Gerade
- Ⓔ Круг лепестковый тарельчатый
- Ⓔ Lamelový brusný kotouč
- Ⓔ Lamelový brúsný kotúč
- Ⓔ Lamellás csiszoló normál
- Ⓔ Disc lamelar frontal

KOD TOWARU	ROZMIAR PAPIERU ØA	GRANULACJA	WAGA kg	ILOŚĆ W OPAKOWANIU
G00310	115mm	P36	0,07	10/200
G00300	115mm	P40	0,07	10/200
G00301	115mm	P60	0,06	10/200
G00302	115mm	P80	0,06	10/200
G00311	115mm	P100	0,05	10/200
G00306	125mm	P36	0,07	10/200
G00303	125mm	P40	0,07	10/200
G00304	125mm	P60	0,08	10/200
G00305	125mm	P80	0,06	10/200
G00307	125mm	P100	0,05	10/200

Przeznaczenie: metal, żelazo, stal, stal nierdzewna, żeliwo, aluminium, drewno, plastik



Tarcza listkowa "SILIKON" GEKO PREMIUM

- Ⓔ Flap disc - regular shape
- Ⓓ Fächerschleifscheibe - Gerade
- Ⓔ Круг лепестковый тарельчатый
- Ⓔ Lamelový brusný kotouč
- Ⓔ Lamelový brúsný kotúč
- Ⓔ Lamellás csiszoló normál
- Ⓔ Disc lamelar frontal

KOD TOWARU	ROZMIAR PAPIERU ØA	GRANULACJA	WAGA kg	ILOŚĆ W OPAKOWANIU
G78401	115mm	P40	0,075	10/200
G78402	115mm	P60	0,075	10/200
G78403	115mm	P80	0,075	10/200
G78411	125mm	P40	0,075	10/200
G78412	125mm	P60	0,075	10/200
G78413	125mm	P80	0,075	10/200

Przeznaczenie: marmur, granit, szkło, karoseria samochodowa



Tarcza fibrowa do szlifowania gresu

- Ⓟ Flap disc – regular shape
- Ⓛ Fächerschleifscheibe – Gerade
- Ⓢ Круг лепестковый тарельчатый
- Ⓝ Lamelový brusný kotouč
- Ⓢ Lamelový brusný kotúč
- Ⓜ Lamellás csiszoló normál
- Ⓡ Disc lamelar frontal



KOD TOWARU	ROZMIAR PAPIERU ØA	GRANULACJA	WAGA kg	ILOŚĆ W OPAKOWANIU
G78700	125mm	P40	0,076	5/200
G78701	125mm	P60	0,070	5/200
G78702	125mm	P80	0,070	5/200
G78703	125mm	P100	0,060	5/200

Przeznaczenie: granit, kamień, marmur, laminat, tworzywa sztuczne, metale nieżelazne, żeliwo

Tarcza listkowa "CYRKON" GEKO PREMIUM

- Ⓟ Flap disc – regular shape
- Ⓛ Fächerschleifscheibe – Gerade
- Ⓢ Круг лепестковый тарельчатый
- Ⓝ Lamelový brusný kotouč
- Ⓢ Lamelový brusný kotúč
- Ⓜ Lamellás csiszoló normál
- Ⓡ Disc lamelar frontal



KOD TOWARU	ROZMIAR PAPIERU ØA	GRANULACJA	WAGA kg	ILOŚĆ W OPAKOWANIU
G78501	115mm	P40	0,075	10/200
G78502	115mm	P60	0,075	10/200
G78503	115mm	P80	0,075	10/200
G78511	125mm	P40	0,075	10/200
G78512	125mm	P60	0,075	10/200
G78513	125mm	P80	0,075	10/200

Przeznaczenie: wszelkiego rodzaju metale i stal, charakteryzują się bardzo wysoką jakością

Redukcja do tarcz

- Ⓟ Reduction ring
- Ⓛ Reduktion für trennscheibe
- Ⓢ Редукция
- Ⓝ Redukční kroužek
- Ⓢ Redukčný krúžok
- Ⓜ Szúkitő gyűrű
- Ⓡ Inele de reducere



KOD TOWARU	ROZMIAR Ax B	WAGA kg	ILOŚĆ W OPAKOWANIU
G00190	22.2 x 16	0,005	100
G00191	22.2 x 20	0,005	100
G00192	25.4 x 22	0,005	100
G00193	32 x 22.2	0,005	100
G00194	32 x 30	0,005	100
G00197	32 x 25.4	0,01	100

Redukcja do tarcz

- Ⓟ Reduction ring
- Ⓛ Reduktion für trennscheibe
- Ⓢ Редукция
- Ⓝ Redukční kroužek
- Ⓢ Redukčný krúžok
- Ⓜ Szúkitő gyűrű
- Ⓡ Inele de reducere



KOD TOWARU	ROZMIAR Ax B	WAGA kg	ILOŚĆ W OPAKOWANIU
G00195	32x30; 32x25.4; 32x20; 32x16	0,02	500
G00196	22x20; 22x16; 22x12.7	0,01	500

Tarcza do ostrzenia pił widiowych

- Ⓔ Blade for sharpening cutting blades PDX
- Ⓓ Schild zu dem Schliiff für Kreissägeblatt
- Ⓡ Диск точительный для пил
- Ⓒ Kotouč na ostření rezných nožů
- Ⓚ Kotúč na ostrenie rezných nožov
- Ⓗ Gyémánt élezőkorong körfűrész tárcsa élezéshez
- Ⓡ Abrazive Scule Sudura-Disc diamantat pentru ascutit

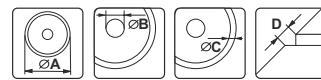

KOD TOWARU	ŚREDNICA TARCZY ØA	ŚREDNICA OTWORU ØB	NASYP DIAMENTOWY C	GRUBOŚĆ TARCZY D	WAGA kg	IŁOŚĆ W OPAKOWANIU
G00380	125mm	32mm	10mm	2mm	0,26	100
G00381	125mm	32mm	10mm	1,5mm	0,25	100

Tarcza włóknina ścierna do metalu

- Ⓔ Blade for sharpening cutting blades PDX
- Ⓓ Schild zu dem Schliiff für Kreissägeblatt
- Ⓡ Диск точительный для пил
- Ⓒ Brusný kotouč netkaný na kov
- Ⓚ Brúsný kotúč netkaný na kov
- Ⓗ Négetárcsa
- Ⓡ Disc curatare rugina si vopsea



KOD TOWARU	ŚREDNICA TARCZY ØA	ŚREDNICA OTWORU ØC	WAGA kg	IŁOŚĆ W OPAKOWANIU
G00385	125mm	22mm	0,11	10/100

Przeznaczenie: mechaniczne usuwanie warstw lakieru, podkładu, mas uszczelniających, powłok zabezpieczających podwozia oraz rdzy.

Tarcza filcowa do szlifowania GEKO PREMIUM

- Ⓔ White wool flap wheel
- Ⓓ Wollfilz fächerschleifscheibe
- Ⓡ Диск шлифовальный с шерстяным щитком
- Ⓒ Lamelový kotouč překládaný
- Ⓚ Lamelový kotúč prekládaný
- Ⓗ Lamellás polírozótányér filces
- Ⓡ Disc lamelar frontal

PREMIUM, HIGH QUALITY



KOD TOWARU	ŚREDNICA TARCZY ØA	ŚREDNICA OTWORU ØC	WAGA kg	IŁOŚĆ W OPAKOWANIU
G00386	125mm	22mm	0,09	10/100

KOD TOWARU	ŚREDNICA TARCZY ØA	ŚREDNICA OTWORU ØC	WAGA kg	IŁOŚĆ W OPAKOWANIU
G00387	125mm	22mm	0,09	10/100

Tarcza przeznaczona do polerowania detali oraz części różnorodnych wyrobów ze stali kwasoodpornej, aluminium itp.

Papier ścierny na dysk 125mm, krążki "FIBRA" z nacięciami

- Ⓔ Abrasive disc
- Ⓓ Schleifpapier zum Gummiteller
- Ⓡ Круг шлифовальный
- Ⓒ Brusný kotouč
- Ⓚ Brúsný kotúč
- Ⓗ Csiszolótárcsa
- Ⓡ Disc abraziv



KOD TOWARU	ŚREDNICA TARCZY ØA	GRANULACJA	WAGA kg	IŁOŚĆ W OPAKOWANIU
G78672	125mm	P40	0,02	25/50/2000
G78673	125mm	P60	0,02	25/50/2000
G78674	125mm	P80	0,02	25/50/2000

Kamienie szlifierskie 6mm 5el.

- Ⓔ Grindstones
- Ⓓ Mahlsteine
- Ⓡ Жернова
- Ⓒ Brusné kámeny hrotové
- Ⓚ Brúsné kamene hrotové
- Ⓗ Csiszolókó készlet, csapszárú
- Ⓡ Set pietre abrazive cu tija



KOD TOWARU	PRZEZNACZENIE	WAGA kg	IŁOŚĆ W OPAKOWANIU
G01211	Kamienie szlifierskie przeznaczone są do szlifowania takich materiałów jak: metale, szkło, ceramika, tworzywa sztuczne.	0,131	1/20/80

Kostka ścierna 70x100x25mm

- Ⓔ Abrasive sponge
- Ⓓ Schleifschwamm
- Ⓔ Шлифовальная сетка
- Ⓔ Hubka brusná
- Ⓔ Hubka brúsna
- Ⓔ Dörzsszivacs
- Ⓔ Burete abraziv



KOD TOWARU	ROZMIAR KOSTKI	GRANULACJA	WAGA kg	ILOŚĆ W OPAKOWANIU
G78550	70x100x25mm	P40	0,025	10/500
G78551	70x100x25mm	P60	0,023	10/500
G78552	70x100x25mm	P80	0,022	10/500
G78553	70x100x25mm	P100	0,022	10/500
G78554	70x100x25mm	P120	0,024	10/500
G78555	70x100x25mm	P150	0,020	10/500
G78556	70x100x25mm	P180	0,020	10/500

Siatka ścierna 105x280mm

- Ⓔ Abrasive mesh
- Ⓓ Schleifgitter
- Ⓔ Шлифовальная сетка
- Ⓔ Brusné pletivo
- Ⓔ Brúsne pletivo
- Ⓔ Csiszolóháló
- Ⓔ Plasā abrazīvā



KOD TOWARU	ROZMIAR SIATKI	GRANULACJA	WAGA kg	ILOŚĆ W OPAKOWANIU
G78570	105x280mm	P40	0,018	10/1000
G78571	105x280mm	P60	0,017	10/1000
G78572	105x280mm	P80	0,016	10/1000
G78573	105x280mm	P100	0,015	10/1000
G78574	105x280mm	P120	0,014	10/1000
G78575	105x280mm	P150	0,014	10/1000
G78576	105x280mm	P180	0,013	10/1000
G78577	105x280mm	P220	0,011	10/1000

Ściernica listkowa trzpieniowa 60x30x6

- Ⓔ Flap wheel with shaft
- Ⓓ Fächerschleifmop mit Schaft
- Ⓔ Круг лепестковый со шпинделем
- Ⓔ Lamelový kotouč s hřídelí
- Ⓔ Lamelový kotúč s hriadeľom
- Ⓔ Legyező csiszoló csapos
- Ⓔ Perie abraziva circulara cu tija



KOD TOWARU	ROZMIAR ŚCIERNICY	GRANULACJA	WAGA kg	ILOŚĆ W OPAKOWANIU
G78740	40x20x6mm	P40	0,03	50/500
G78741	40x20x6mm	P60	0,03	50/500
G78742	40x20x6mm	P80	0,02	50/500
G78743	40x20x6mm	P100	0,025	50/500
G78750	60x30x6mm	P40	0,079	25/200
G78751	60x30x6mm	P60	0,078	25/200
G78752	60x30x6mm	P80	0,077	25/200
G78753	80x30x6mm	P100	0,074	25/200
G78760	80x30x6mm	P40	0,14	20/200
G78761	80x30x6mm	P60	0,13	20/200
G78762	80x30x6mm	P80	0,12	20/200
G78763	80x30x6mm	P100	0,12	20/200

Blok na papier ścierny 210x105mm

- Ⓔ Sanding block
- Ⓓ Handschleifer
- Ⓔ Брусок для шлифования
- Ⓔ Brusný blok
- Ⓔ Brúsny blok
- Ⓔ Csiszolóblokk
- Ⓔ Suport smirghel



KOD TOWARU	ROZMIAR BLOKU	WAGA kg	ILOŚĆ W OPAKOWANIU
G78720	210x105mm	0,212	50

Paca ścierna 230x105mm

- Ⓔ Sanding block
- Ⓓ Handschleifer
- Ⓔ Брусок для шлифования
- Ⓔ Brusný blok
- Ⓔ Brúsny blok
- Ⓔ Csiszolóblokk
- Ⓔ Suport smirghel



KOD TOWARU	ROZMIAR PACY	WAGA kg	ILOŚĆ W OPAKOWANIU
G78721	230x105mm	0,245	50

2



Narzędzia tnące





Narzędzia tnące



Wiertła i dłuta



Otwornice



Narzędzia do gwintowania



Szczotki



Nożyce do drutu



Nożyce do kabli i przewodów



Nożyc do blachy oraz noże tokarskie



Brzeszczoty

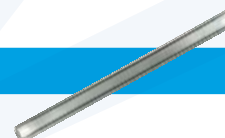

Zestawy wiertel do metalu

- Ⓔ Twist drill set
- Ⓓ Metallspiralbohrersatz
- Ⓔ Набор сверл по металлу
- Ⓔ Souprava vrtáků na kov
- Ⓔ Súprava vrtákov na kov
- Ⓔ Fűrészárkészlet fémhez
- Ⓔ Set de burghie pt. metal

13
pcs

Ømm
1.5-6.5



KOD TOWARU	ROZMIARY	WAGA	ILKOŚĆ W OPAKOWANIU
	Ømm	kg	
G38211	1.5; 2.0; 2.5; 3.0; 3.2; 3.5; 4.0; 4.5; 4.8; 5.0; 5.5; 6.0; 6.5mm	0,14	100

13
pcs

Ømm
2.0-8.0



KOD TOWARU	ROZMIARY	WAGA	ILKOŚĆ W OPAKOWANIU
	Ømm	kg	
G38212	2.0; 2.5; 3.0; 3.5; 4.0; 4.5; 5.0; 5.5; 6.0; 6.5; 7.0; 7.5; 8.0mm	0,18	50

19
pcs

Ømm
1.0-10.0



KOD TOWARU	ROZMIARY	WAGA	ILKOŚĆ W OPAKOWANIU
	Ømm	kg	
G38214	1.0; 1.5; 2.0; 2.5; 3.0; 3.5; 4.0; 4.5; 5.0; 5.5; 6.0; 6.5; 7.0; 7.5; 8.0; 8.5; 9.0; 9.5; 10.0mm	0,40	50

25
pcs

Ømm
1.0-13.0



KOD TOWARU	ROZMIARY	WAGA	ILKOŚĆ W OPAKOWANIU
	Ømm	kg	
G38215	1.0; 1.5; 2.0; 2.5; 3.0; 3.5; 4.0; 4.5; 5.0; 5.5; 6.0; 6.5; 7.0; 7.5; 8.0; 8.5; 9.0; 9.5; 10.0; 10.5; 11.0; 11.5; 12.0; 12.5; 13.0mm	0,93	20

170
pcs

Ømm
1.0-10.0



KOD TOWARU	ROZMIARY	WAGA	ILKOŚĆ W OPAKOWANIU
	Ømm	kg	
G38220	Kąt wierzchołkowy 120° po 10szt: 1.0; 1.5; 2.0; 2.5; 3.0; 3.5; 4.0; 4.5; 5.0; 5.5; 6.0; 6.5; 7.0; 7.5; 8.0mm po 5szt: 8.5; 9.0; 9.5; 10.0mm	4	5

Zestaw wiertel do metalu powlekanych tytanem

- Ⓢ Twist drill set
- Ⓢ Metalspiralbohrersatz
- Ⓢ Набор сверл по металлу
- Ⓢ Souprava vrtáků na kov
- Ⓢ Súprava vrtákov na kov
- Ⓢ Fúrószárkészlet fémhez
- Ⓢ Set de burghie pt. metal



13
pcs

Ømm
1.5-6.5



KOD TOWARU	ROZMIARY Ømm	WAGA kg	ILOŚĆ W OPAKOWANIU
G38231	1.5; 2.0; 2.5; 3.0; 3.2; 3.5; 4.0; 4.5; 4.8; 5.0; 5.5; 6.0; 6.5mm	0,18	40



19
pcs

Ømm
1.0-10.0



KOD TOWARU	ROZMIARY Ømm	WAGA kg	ILOŚĆ W OPAKOWANIU
G38234	1.0; 1.5; 2.0; 2.5; 3.0; 3.5; 4.0; 4.5; 5.0; 5.5; 6.0; 6.5; 7.0; 7.5; 8.0; 8.5; 9.0; 9.5; 10.0mm	0,85	40



19
pcs

Ømm
1.0-10.0



KOD TOWARU	ROZMIARY Ømm	WAGA kg	ILOŚĆ W OPAKOWANIU
G38244	1.0; 1.5; 2.0; 2.5; 3.0; 3.5; 4.0; 4.5; 5.0; 5.5; 6.0; 6.5; 7.0; 7.5; 8.0; 8.5; 9.0; 9.5; 10.0mm	0,40	50



28
pcs

Ømm
1.5-13.0



KOD TOWARU	ROZMIARY Ømm	WAGA kg	ILOŚĆ W OPAKOWANIU
G38235	1.5; 2.0; 2.5; 3.0; 3.2; 3.5; 4.0; 4.5; 4.8; 5.2; 5.5; 6.0; 6.5; 7.0; 7.2; 7.5; 8.0; 8.5; 8.8; 9.0; 9.5; 10.0; 10.3; 10.7; 11.0; 11.5; 12.0; 13.0mm	0,40	20



13
pcs

Ømm
1.5-6.5



KOD TOWARU	ROZMIARY Ømm	WAGA kg	ILOŚĆ W OPAKOWANIU
G38241	1.5; 2.0; 2.5; 3.0; 3.2; 3.5; 4.0; 4.5; 4.8; 5.0; 5.5; 6.0; 6.5mm	0,40	20



170
pcs

Ømm
1.0-10.0



KOD TOWARU	ROZMIARY Ømm	WAGA kg	ILOŚĆ W OPAKOWANIU
G38219	po 10szt: 1.0; 1.5; 2.0; 2.5; 3.0; 3.5; 4.0; 4.5; 5.0; 5.5; 6.0; 6.5; 7.0; 7.5; 8.0mm po 5szt: 8.5; 9.0; 9.5; 10.0mm	0,40	5

Wiertła do metalu HSS

- Ⓒ Twist drill set
- Ⓓ Metalspiralbohrersatz
- Ⓔ Набор сверл по металлу
- Ⓕ Souprava vrtáků na kov
- Ⓖ Súpava vrtákov na kov
- Ⓗ Fúrószárkészlet fémhez
- Ⓘ Set de burghie pt. metal



KOD TOWARU	CECHY PRODUKTU	ROZMIAR	WAGA	ILOŚĆ W OPAKOWANIU
		Ømm	kg	
G39010	Wiertła przeznaczone do wiercenia w metalach, Kąt wierzchołkowy 118° Umożliwiają szybkie wykonanie otworów przy jednoczesnym zaoszczędzeniu czasu podczas trasowania Wiertła wykonane z wysokiej jakości stali szybko tnącej HSS	1mm	0,001	200/10000
G39015		1,5mm	0,001	100/6000
G39020		2mm	0,001	100/10000
G39025		2,5mm	0,001	1000
G39030		3mm	0,002	100/5000
G39032		3,2mm	0,002	100/5000
G39035		3,5mm	0,003	100/1000
G39040		4mm	0,005	100/2500/5000
G39042		4,2mm	0,005	10/100/5000
G39045		4,5mm	0,005	100/3000
G39048		4,8mm	0,005	100/2500
G39050		5mm	0,008	100/2000
G39055		5,5mm	0,01	100/1500
G39060		6mm	0,01	100/2000
G39065		6,5mm	0,01	50/1500
G39070		7mm	0,02	50/500
G39080	8mm	0,03	50	
G39085	8,5mm	0,03	5/50/500	
G39100	10mm	0,04	50/500	
G39110	11mm	0,07	25/250	
G39120	12mm	0,08	50/250	
G39130	13mm	0,09	250	
G39140	14mm	0,11	150	
G39150	15mm	0,11	5/25/100	
G39160	16mm	0,17	5/100	



Wiertła do metalu powlekane tytanem

- Ⓒ Twist drill set
- Ⓓ Metalspiralbohrersatz
- Ⓔ Набор сверл по металлу
- Ⓕ Souprava vrtáků na kov
- Ⓖ Súpava vrtákov na kov
- Ⓗ Fúrószárkészlet fémhez
- Ⓘ Set de burghie pt. metal

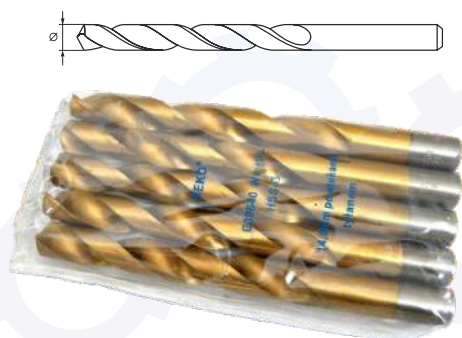

KOD TOWARU	CECHY PRODUKTU	ROZMIAR	WAGA	ILOŚĆ W OPAKOWANIU
		Ømm	kg	
G39520	Wiertła przeznaczone do wiercenia w metalach, Kąt wierzchołkowy 118° Umożliwiają szybkie wykonanie otworów przy jednoczesnym zaoszczędzeniu czasu podczas trasowania Wiertła wykonane z wysokiej jakości stali szybko tnącej HSS Pokryte azotkiem tytanu (Tin) - zwiększa trwałość i odporność wiertła.	2mm	0,001	100/6000
G38530		3mm	0,002	100/6000
G39540		4mm	0,004	100/3000
G39550		5mm	0,004	100/3000
G39560		6mm	0,015	50/1500
G39580		8mm	0,03	10/50/500
G39600		10mm	0,05	50/500
G39620		12mm	0,08	50/300
G39640		14mm	0,14	25/100

Komplet dłut 4el. SDS PLUS 14/250mm

- Ⓔ Chisel set
- Ⓓ Meißelsatz
- Ⓡ Набор зубил
- Ⓒ Sada dlát
- Ⓢ Sada dlát
- Ⓗ Hidegvágó készlet
- Ⓡ Set de dălți



KOD TOWARU	CECHY PRODUKTU	WAGA 	ILOŚĆ W OPAKOWANIU
G40011	Dłuta wykonane z wysokogatunkowej stali. Powierzchnia jest odporna na ścieranie. Przeznaczone do młoto-wiertarek i młotek udarowych. W skład zestawu wchodzi: - przebijak SDS PLUS: 14 x 250 mm - dłuto płaskie SDS PLUS: 14 x 250 x 20 mm - dłuto płaskie SDS PLUS: 14 x 250 x 40 mm - bruzdownik SDS PLUS: 14 x 250 mm	1	20

Zestaw wiertel SDS Plus

- Ⓔ Masonry drill bit set
- Ⓓ Betonspiralbohrersatz
- Ⓡ Сверла по бетону в наборе
- Ⓒ Souprava vrtáků do beton
- Ⓢ Súprava vrtákov do betón
- Ⓗ Fúrósárkészlet betonhoz
- Ⓡ Set de burghie pt. beton



11
pcs



12
pcs



5
pcs



20
pcs

KOD TOWARU	CECHY PRODUKTU	WAGA 	ILOŚĆ W OPAKOWANIU
G40038	Wiertła przeznaczone do wiercenia w murze, betonie, granicie i innych kamieniach. Specjalnie ukształtowana wkładka widiowa zapewnia dłuższą żywotność, wysoką wydajność, dokładność centrycznego wiercenia i zmniejsza obciążenia. Mocowanie wiertel typ SDS Plus W skład zestawu wchodzi wiertła: 5x110; 6x110; 6x160; 8x160; 10x160; 10x210; 12x210; 10x450; 12x450; 16x450; 20x450mm	2,5	10
G40039	Wiertła i dłuta przeznaczone do pracy w murze, betonie, granicie i innych kamieniach. Specjalnie ukształtowana wkładka widiowa zapewnia dłuższą żywotność, wysoką wydajność, dokładność centrycznego wiercenia i zmniejsza obciążenia. Mocowanie wiertel i dłut - SDS Plus W skład zestawu wchodzi wiertła i dłuta: - wiertła sds+ 5/50/110 - 6/50/110 - 8/100/160 - 10/100/160 - 12/100/160 - 14/160/200 - 16/160/210 - 18/250/300 - 20/400/450 - dłuto płaskie 250mm x 20mm - szpic 250mm - bruzdownik 250mm	2,60	10
G40050	Wiertła przeznaczone do wiercenia w murze, betonie, granicie i innych kamieniach. Specjalnie ukształtowana wkładka widiowa zapewnia dłuższą żywotność, wysoką wydajność, dokładność centrycznego wiercenia i zmniejsza obciążenia. Mocowanie wiertel typ SDS Plus W skład zestawu wchodzi wiertła: 5x160; 6x160; 8x160; 10x160; 12x160mm	0,36	10/50
G40037	- 5mm, 6mm, 8mmx110mm, - 6mm, 6mm, 8mm, 8mm, 10mm, 10mmx160mm, - 12mmx160mm, - 8mm, 10mm, 12mm, 14mmx210mm, - 14x260mm, - 16x250mm, - 10mm, 12mm, 18mm, 20mmx450mm		6

Dłuta SDS Plus

- Ⓔ Flat chisel SDS+
- Ⓓ Spatmeißel SDS+
- Ⓡ Долото плоское SDS+
- Ⓒ Sekáč plochý SDS+
- Ⓢ Sekáč plochý SDS+
- Ⓗ Széles lapos véső SDS+
- Ⓡ Punctator tip dalta SDS+



KOD TOWARU	CECHY PRODUKTU	ROZMIAR	WAGA 	ILOŚĆ W OPAKOWANIU
G40012	Dłuta wykonane są z wysokogatunkowej stali. Ich powierzchnia jest odporna na ścieranie. Przeznaczone do młoto-wiertarek i młotów udarowych.	20x350	0,45	50
G40014		40x350	0,45	50
G40016		20x400	0,46	40
G40018		40x400	0,48	40
G40020		20x250	0,25	50
G40021		40x250	0,28	50

Wiertła SDS PLUS

- Ⓔ Masonry drill bit
- Ⓓ Betonspiralbohrer
- Ⓔ Сверло по бетону
- Ⓔ Vrták na beton
- Ⓔ Vrták na betón
- Ⓔ Fúrósász betonhoz
- Ⓔ Burghiu pt. beton

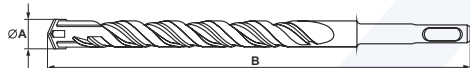

KOD TOWARU	CECHY PRODUKTU	ROZMIAR ØAxB	WAGA kg	ILOŚĆ W OPAKOWANIU
G60411		4x110	0,03	500
G60511		5x110	0,03	500
G60516		5x160	0,03	500
G60611		6x110	0,03	500
G60616		6x160	0,04	500
G60621		6x210	0,05	250
G60626		6x260	0,05	250
G60711		7x110	0,05	500
G60811		8x110	0,04	500
G60816		8x160	0,05	500
G60821		8x210	0,06	250
G60826		8x260	0,10	250
G60831		8x300	0,08	100
G60845		8x450	0,19	100
G60860		8x600	0,22	100
G61010		10x1000	0,32	50
G61016		10x160	0,05	250
G61021		10x210	0,08	250
G61026		10x260	0,10	250
G61031		10x310	0,11	125
G61045		10x450	0,19	100
G61060		10x600	0,22	100
G61080		10x800	0,32	50
G61210		12x1000	0,46	50
G61216		12x160	0,08	250
G61221		12x210	0,10	250
G61226		12x260	0,11	200
G61231		12x310	0,14	125
G61245		12x450	0,22	100
G61260		12x600	0,28	50
G61280		12x800	0,36	50
G61410		14x1000	0,56	25
G61416		14x160	0,11	200
G61421		14x210	0,11	150
G61426		14x260	0,14	100
G61431		14x310	0,17	100
G61445		14x450	0,25	50
G61460		14x600	0,32	50
G61480		14x800	0,44	50
G61610		16x1000	0,80	25
G61616		16x160	0,13	100
G61621		16x210	0,17	100

Wiertła przeznaczone do wiercenia w murze, betonie, granicie i innych kamieniach. Specjalnie ukształtowana wkładka widiowa zapewnia dłuższą żywotność, wysoką wydajność, dokładność centrycznego wiercenia i zmniejsza obciążenia. Mocowanie wiertel typ SDS Plus

Wiertła SDS PLUS

- Ⓒ Masonry drill bit
- Ⓓ Betonspiralbohrer
- Ⓔ Сверло по бетону
- Ⓕ Vrták na beton
- Ⓖ Vrták na betón
- Ⓗ Fűrészár betonhoz
- Ⓘ Burghiu pt. beton

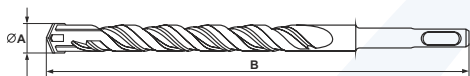

KOD TOWARU	CECHY PRODUKTU	ROZMIAR ØAxB	WAGA kg	ILOŚĆ W OPAKOWANIU
G61626		16x260	0,19	100
G61631		16x310	0,18	100
G61645		16x450	0,36	50
G61660		16x600	0,46	50
G61680		16x800	0,60	25
G61810		18x1000	1,10	20
G61821		18x210	0,23	100
G61826		18x260	0,26	100
G61831		18x310	0,27	100
G61845		18x450	0,40	50
G61860		18x600	0,50	50
G61880		18x800	0,72	20
G62010		20x1000	1,30	20
G62021		20x210	0,30	50
G62026		20x260	0,36	50
G62031		20x310	0,44	50
G62045		20x450	0,63	25
G62060		20x600	0,76	20
G62080		20x800	1,05	20
G62210		22x1000	1,70	10
G62245		22x450	0,56	30
G62260		22x600	0,88	25
G62280		22x800	1,20	20
G62510		25x1000	2,00	10
G62526		25x260	0,48	50
G62545		25x450	0,76	25
G62560		25x600	1,15	20
G62580		25x800	1,53	15
G62810		28x1000	2,30	10
G62845		28x450	1,00	20
G62860		28x260	1,40	10
G63010		30x1000	2,30	10
G63045		30x450	1,15	20
G63060		30x600	1,90	10
G63080		30x800	2,00	10

Wiertła przeznaczone do wiercenia w murze, betonie, granicie i innych kamieniach. Specjalnie ukształtowana wkładka wiodowa zapewnia dłuższą żywotność, wysoką wydajność, dokładność centrycznego wiercenia i zmniejsza obciążenia. Mocowanie wiertel typ SDS Plus

Wiertła do kamienia

- Ⓔ HSS Drill set for stone
- Ⓓ Steinbohrer-Set
- Ⓜ Набор по камню
- Ⓒ Vrtáky do kamene, sada
- Ⓢ Vrtáky do kameňa, sada
- Ⓗ Betonfúró készlet
- Ⓡ Burghiu pentru piatră



5 pcs Ømm
4.0-10.0

8 pcs Ømm
3.0-10.0

KOD TOWARU	CECHY PRODUKTU	WAGA kg	ILOŚĆ W OPAKOWANIU
G40091	Komplet wiertel do betonu W zestawie wiertła: 4, 5, 6, 8, 10	0,12	150
G40092	Komplet wiertel do betonu W zestawie wiertła: 3, 4, 5, 6, 7, 8, 9, 10	0,12	200

Wiertła do kamienia

- Ⓔ HSS Drill set for stone
- Ⓓ Steinbohrer-Set
- Ⓜ Набор по камню
- Ⓒ Vrtáky do kamene, sada
- Ⓢ Vrtáky do kameňa, sada
- Ⓗ Betonfúró készlet
- Ⓡ Burghiu pentru piatră



KOD TOWARU	ROZMIAR WIERTŁA	WAGA kg	ILOŚĆ W OPAKOWANIU
G40103	3x60	0,001	5/100
G40106	6x100	0,002	5/100
G40110	10x120	0,003	5/100
G40111	11x150	0,003	5/100
G40113	13x150	0,005	5/100
G40116	16x150	0,007	5/100

Kpl.dłut 4el. SDS MAX

- Ⓔ Chisel set
- Ⓓ Meißelsatz
- Ⓜ Набор зубил
- Ⓒ Sada dłát
- Ⓢ Sada dłát
- Ⓗ Hidegvágó készlet
- Ⓡ Set de dălți



4 pcs

KOD TOWARU	CECHY PRODUKTU	WAGA kg	ILOŚĆ W OPAKOWANIU
G40030	4-elementowy zestaw dłut do betonu wykonany z wysokiej jakości materiału. Dłuta pasują do każdego urządzenia wyposażonego w uchwyt SDS MAX. ZAWARTOŚĆ ZESTAWU <ul style="list-style-type: none"> • Dłuto 30mm • Dłuto 20mm • Bruzdownik • Przebijak 	2,20	20

Dłuta SDS Max

- Ⓔ Chisel set
- Ⓓ Meißelsatz
- Ⓜ Набор зубил
- Ⓒ Sada dłát
- Ⓢ Sada dłát
- Ⓗ Hidegvágó készlet
- Ⓡ Set de dălți



KOD TOWARU	CECHY PRODUKTU	ROZMIAR	WAGA kg	ILOŚĆ W OPAKOWANIU
G40013	Dłuta wykonane są z wysokogatunkowej stali. Ich powierzchnia jest odporna na ścieranie. Przeznaczone do młoto-wiertarek i młotów udarowych.	20x350	0,70	25
G40015		40x350	0,76	50
G40017		20x400	0,95	20
G40019		40x400	0,95	50
G40022		40x280	0,75	50
G40023		40x600	1,04	20
G40024		20x600	1,00	25

Zestaw wiertel i dłut SDS PLUS 17el.

- GB Set of drills and chisels
- D Satz von Bohrern und meißeln
- RU Набор сверл и долота
- CZ Sada vrtáků a dlát
- SK Súprava vrtákov a dlát
- H Fúró és véső készlet
- RO Set de burghie și dalți



KOD TOWARU	CECHY PRODUKTU	WAGA kg	ILOŚĆ W OPAKOWANIU
G40036	12 wiertel: 5x110, 6x110, 8x110, 10x110, 6x160, 8x160, 10x160, 12x160, 8x210, 10x210, 12x260, 14x260 mm 2 szpicaki: 140x20, 250x20 mm 3 dłuta płaskie: 250x20, 140x21, 250x40 mm aluminiowa walizka	3,33	6
17 pcs			

Wiertła SDS MAX

- GB Masonry drill bit
- D Betonspiralbohrer
- RU Сверло по бетону
- CZ Vrták na beton
- SK Vrták na betón
- H Fúrószerű betonhoz
- RO Burghiu pt. beton

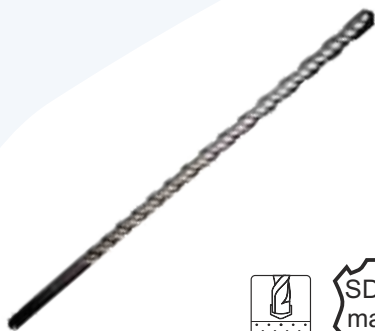

KOD TOWARU	CECHY PRODUKTU	ROZMIAR ØAxB	WAGA kg	ILOŚĆ W OPAKOWANIU
G41860	Wiertła przeznaczone do wiercenia w murze, betonie, granicie i innych kamieniach. Specjalnie ukształtowana wkładka widiowa zapewnia dłuższą żywotność, wysoką wydajność, dokładność centrycznego wiercenia i zmniejsza obciążenia. Mocowanie wiertel typ SDS MAX	18x600	0,70	20
G42045		20x450	0,60	25
G42060		20x600	0,84	25
G42080		20x800	1,10	10
G42260		22x600	1,00	20
G42460		24x600	1,10	20
G42545		25x450	0,72	10
G42580		25x800	1,80	10
G42660		26x600	1,00	20
G42860		28x600	1,20	10
G43045		30x450	1,06	10
G43060		30x600	1,90	10
G43080		30x800	2,30	10
G43545		35x450	1,16	25
G43560		35x600	2,20	10
G44045		40x450	0,96	25
G44060	40x600	2,50	10	

Adapter SDS PLUS

- GB Arbor for hole saw
- D Halterung für Lochsägen
- RU Рукоятка к ножовке
- CZ Šroubový unášec pro vrtací korunky
- SK Skrutkový unášač pre vrtacie korunky
- H Befogószár a koronafúróhoz
- RO Dispozitiv de antrenare pt. găurători bimetalici



KOD TOWARU	CECHY PRODUKTU	DŁUGOŚĆ ADAPTERA	WAGA kg	ILOŚĆ W OPAKOWANIU
G40043	Adapter SDS Plus służy do przedłużenia wiertel koronowych - otwornic	160mm	0,42	50
G40040	Chwył ma bardzo wysoką wytrzymałość dzięki specjalnej metodzie hartowania indukcyjnego Gwint M16	350mm	0,90	25
G40044		450mm	0,97	20
G40046	W zestawie wiertło prowadzące i śruba mocująca	600mm	0,85	20

Adapter SDS MAX

- GB Arbor for hole saw
- D Halterung für Lochsägen
- RU Рукоятка к ножовке
- CZ Šroubový unášec pro vrtací korunky
- SK Skrutkový unášač pre vrtacie korunky
- H Befogószár a koronafúróhoz
- RO Dispozitiv de antrenare pt. găurători bimetalici



KOD TOWARU	CECHY PRODUKTU	DŁUGOŚĆ ADAPTERA	WAGA kg	ILOŚĆ W OPAKOWANIU
G40041	Adapter SDS Max służy do przedłużenia wiertel koronowych - otwornic	160mm	0,38	50
G40042	Chwył ma bardzo wysoką wytrzymałość dzięki specjalnej metodzie hartowania indukcyjnego Gwint M16	350mm	0,90	25
G40045		450mm	1,02	20
G40047	W zestawie wiertło prowadzące i śruba mocująca	600mm	1,35	20

Wiertło prowadzące adaptera SDS 8x110mm +

- Ⓔ Pilot drill
- Ⓓ Pilotbohrer
- Ⓒ Сверло пилот
- Ⓔ Středící vrták
- Ⓔ Strediaci vrták
- Ⓔ Központfúró
- Ⓔ Burghiu pilot



KOD TOWARU	ROZMIAR	WAGA kg	ILOŚĆ W OPAKOWANIU
G40095	8x100mm	0,05	250

Wiertło koronowe diamentowe do gresu

- Ⓔ Diamond core bit drilling holes
- Ⓓ Diamant-Bohrkrone
- Ⓒ Алмазное сверло корончатое
- Ⓔ Diamantový korunkový vrták
- Ⓔ Diamantový korunkový vrták
- Ⓔ Gyémánt fúrókorona
- Ⓔ Carota diamantata



KOD TOWARU	CECHY PRODUKTU	WAGA kg	ILOŚĆ W OPAKOWANIU
G65004	Ø 4mm	0,01	2/100
G65005	Ø 5mm	0,015	2/100
G65006	Ø 6mm	0,013	2/100
G65008	Ø 8mm	0,014	2/100
G65010	Ø 10mm	0,011	2/40
G65012	Ø 12mm	0,02	2/70
G65014	Ø 14mm	0,03	2/60
G65016	Ø 16mm	0,04	2/50
G65020	Ø 20mm	0,04	1/10
G65022	Ø 22mm	0,04	1/10
G65025	Ø 25mm	0,05	1/13
G65028	Ø 28mm	0,05	1/12
G65032	Ø 32mm	0,05	1/10
G65035	Ø 35mm	0,05	1/10
G65040	Ø 40mm	0,05	1/8
G65050	Ø 50mm	0,05	1/6
G65060	Ø 60mm	0,07	2/12
G65065	Ø 65mm	0,07	2/8

Przejęcie z SDS MAX na SDS PLUS metal

- Ⓔ Adapter from Max to SDS Plus (metal)
- Ⓓ Bohrerhalter SDS-Max-SDS-Plus (metal)
- Ⓒ Переходник SDSMAX -> SDS+ (металл)
- Ⓔ Z SDS MAX kladiva na SDS PLUS úchyt
- Ⓔ Z SDS MAX kladivá na SDS PLUS úchyt
- Ⓔ Átalakító SDS Plus, SDS MAX
- Ⓔ Adaptor de la Max la SDS Plus



KOD TOWARU	CECHY PRODUKTU	WAGA kg	ILOŚĆ W OPAKOWANIU
G00575	Przejęcie z sds max na sds plus stosuje się w młotowiertarkach i młotach wyposażonych w uchwyt wiertarski SDS MAX. Dzięki niemu można wiercić lub klucz w betonie osprzętem zakończonym na SDS plus. Adapter wykonany jest z utwardzanego metalu. DANE TECHNICZNE: wykonany ze stali Cr-V (chromowo-vanadowej) wygodne szybkozłącze do podłączenia wiertła SDS długość całkowita 200mm	0,52	50
G00576	Możliwość zastosowania w młotowiertarkach i młotach wyposażonych w uchwyt wiertarski SDS MAX. Dzięki niemu można wiercić lub klucz w betonie osprzętem zakończonym na SDS+ Adapter wykonany ze specjalistycznie utwardzanego metalu. Do zastosowań profesjonalnych jak i amatorskich. Przejęcie z sds max na sds Plus - sprawia że twoje narzędzie staje się uniwersalne na montaż	0,56	50

Przebijak SDS Plus oraz SDS MAX

- Ⓔ Masonry points SDS Plus, SDS MAX
- Ⓓ Das Lochseisen SDS Plus, SDS MAX
- Ⓡ Пробоинник SDS Plus, SDS MAX
- Ⓒ Sekáč špice SDS Plus, SDS MAX
- Ⓢ Sekáč špice SDS Plus, SDS MAX
- Ⓗ Betonvész hegyes SDS Plus, SDS MAX
- Ⓡ Spitz SDS PLUS si SDS MAX



KOD TOWARU	CECHY PRODUKTU	WAGA kg	ILOŚĆ W OPAKOWANIU
G40025	Profesjonalny przebijak na uchwyt SDS PLUS, wykonany z wysokogatunkowej stali narzędziowej, która gwarantuje ich wytrzymałość i długą żywotność. Rozmiar: 14x250	0,24	100
G40031	Profesjonalny przebijak na uchwyt SDS MAX, wykonany z wysokogatunkowej stali narzędziowej, która gwarantuje ich wytrzymałość i długą żywotność. Długość: 400mm	0,76	25

Bruzdownik SDS Plus oraz SDS MAX

- Ⓔ Hollow chisel SDS Plus, SDS MAX
- Ⓓ Nutenmeißel SDS Plus, SDS MAX
- Ⓡ Бороzdник SDS Plus, SDS MAX
- Ⓒ Sekáč drážkovací SDS Plus, SDS MAX
- Ⓢ Sekáč drážkovací SDS Plus, SDS MAX
- Ⓗ Horonyvész SDS Plus, SDS MAX
- Ⓡ Puncťator pt. adancit SDS Plus, SDS MAX



KOD TOWARU	CECHY PRODUKTU	WAGA kg	ILOŚĆ W OPAKOWANIU
G40026	Profesjonalny bruzdownik na uchwyt SDS PLUS, wykonany z wysokogatunkowej stali narzędziowej, która gwarantuje ich wytrzymałość i długą żywotność. Rozmiar: 14x250	0,26	50
G40032	Profesjonalny bruzdownik na uchwyt SDS MAX, wykonany z wysokogatunkowej stali narzędziowej, która gwarantuje ich wytrzymałość i długą żywotność. Rozmiar: 18x400	0,95	25

Wiertła do drewna

- Ⓔ Wood drill set
- Ⓓ Holzspiralbohrer Satz
- Ⓡ Наборы спиральных свёрл по деревине
- Ⓒ Vrtáky do dřeva, sada
- Ⓢ Vrtáky do dřeva, sada
- Ⓗ Fafúró készlet
- Ⓡ Set de burghie pentru lemn



5 pcs Ømm
4.0-10.0

8 pcs Ømm
3.0-10.0

KOD TOWARU	ROZMIAR WIERTŁA	WAGA kg	ILOŚĆ W OPAKOWANIU
G38100	4, 5, 6, 8, 10 mm	0,08	200
G38101	3, 4, 5, 6, 7, 8, 9, 10 mm	0,14	100

Wiertła do drewna

- Ⓔ Wood drill set
- Ⓓ Holzspiralbohrer Satz
- Ⓡ Наборы спиральных свёрл по деревине
- Ⓒ Vrtáky do dřeva, sada
- Ⓢ Vrtáky do dřeva, sada
- Ⓗ Fafúró készlet
- Ⓡ Set de burghie pentru lemn

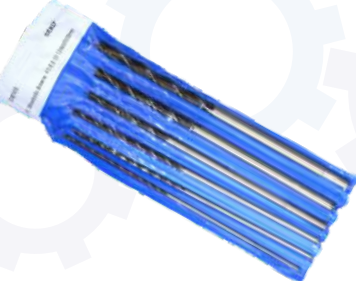

6 pcs Ømm
4.0-12.0

6 pcs Ømm
4.0-12.0

KOD TOWARU	ROZMIAR WIERTŁA	WAGA kg	ILOŚĆ W OPAKOWANIU
G38105	4, 5, 6, 8, 10, 12mm/długość: 300mm	0,50	20
G38106	4, 6, 8, 10, 12, 14mm/długość: 300mm	0,50	25

Wiertła łopatkowe

- Ⓟ Flat wood drill bit set
- Ⓛ Schaufelbohrersatz
- Ⓢ Набор неровных сверл
- Ⓩ Sada plochých vrtáků
- Ⓚ Sada plochých vrtákov
- Ⓜ Homlokmarós fafúró készlet
- Ⓡ Set burghie plate

6 pcs
Ømm
10,0-25,0



KOD TOWARU	ROZMIAR WIERTŁA	WAGA kg	ILOŚĆ W OPAKOWANIU
G38110	10, 12, 16, 18, 20, 25 mm	0,26	100

- Ⓟ Auger wood drill bit set
- Ⓛ Holzbohrersatz
- Ⓢ Набор буров по дереву
- Ⓩ Sada hadovitých vrtáků do dřeva
- Ⓚ Sada hadovitých vrtákov do dreva
- Ⓜ Fafúró készlet
- Ⓡ Set de burghie elicoidale pt. lemn



KOD TOWARU	ROZMIAR WIERTŁA	WAGA kg	ILOŚĆ W OPAKOWANIU
G38120	6 pcs Ømm 6,0-25,0	6, 8, 10, 12, 16, 25 mm	1
G38121	6 pcs Ømm 6,0-18,0	6, 8, 10, 12, 16, 18 mm	1,6

Zestaw wiertel NWKA do metalu i drewna HSS 8el.

- Ⓟ Set of drills
- Ⓛ Bohrer
- Ⓢ Набор сверл
- Ⓩ Sada vrtáků
- Ⓚ Sada vrtákov
- Ⓜ Fúrókészlet
- Ⓡ Set de burghie

8 pcs
Ømm
14,0-25,5



KOD TOWARU	ROZMIAR WIERTŁA	WAGA kg	ILOŚĆ W OPAKOWANIU
G38115	14, 15, 16, 16.5, 19, 20.5, 22, 25.5 mm	1,40	10

Wiertła do szkła i glazur

- Ⓟ Drill for ceramic tiles
- Ⓛ Keramik und Fliesen Bohr
- Ⓢ Бурильные плитки и керамики
- Ⓩ Vrtací tašek a keramických výrobků
- Ⓚ Vrtacie dlaždic a keramiky
- Ⓜ Fúró cserép és kerámia
- Ⓡ Gresie de foraj si produse ceramice



KOD TOWARU	CECHY PRODUKTU	ROZMIAR WIERTŁA	WAGA kg	ILOŚĆ W OPAKOWANIU
G39704	Wiertło przeznaczone do wiercenia w szkłe, ceramice, glazurze.	4x65mm	0,008	500
G39706		6x65mm	0,050	500
G39708		8x75mm	0,010	500
G39710		10x87mm	0,030	500

Wiertła stożkowe

- Ⓢ Step drill
- Ⓣ Stufenbohrer
- Ⓡ Stупенчатое сверло
- Ⓢ Vrták stupňovitý
- Ⓢ Vrták stupňovitý
- Ⓡ Lépcsős lemezfúró
- Ⓡ Burghiu in trepte

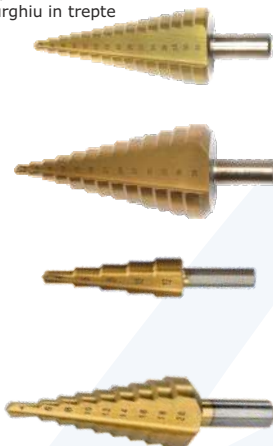

TITAN COATED POWŁOKA Z TYTANU Ømm 4.0-32.0

TITAN COATED POWŁOKA Z TYTANU Ømm 4.0-39.0

TITAN COATED POWŁOKA Z TYTANU Ømm 4.0-12.0

TITAN COATED POWŁOKA Z TYTANU Ømm 4.0-20.0

KOD TOWARU	CECHY PRODUKTU	WAGA	ILOŚĆ W OPAKOWANIU
G38500	Zakres wiercenia: od 4 do 32 mm Stopniowane co 2 mm Uchwyt cylindryczny Przeznaczone do metali, blach stalowych cienkościennych, tworzyw sztucznych.	0,18	40
G38501	Zakres wiercenia: od 4 do 39 mm Stopniowane co 3 mm Uchwyt cylindryczny Przeznaczone do metali, blach stalowych cienkościennych, tworzyw sztucznych.	0,27	32
G38504	Zakres wiercenia: od 4 do 12 mm Stopniowane co 2 mm Uchwyt cylindryczny Przeznaczone do metali, blach stalowych cienkościennych, tworzyw sztucznych.	0,025	200
G38505	Zakres wiercenia: od 4 do 20 mm Stopniowane co 2 mm Uchwyt cylindryczny Przeznaczone do metali, blach stalowych cienkościennych, tworzyw sztucznych.	0,06	150

Zestaw wiertel stożkowych

- Ⓢ Step drill
- Ⓣ Stufenbohrer
- Ⓡ Stупенчатое сверло
- Ⓢ Vrták stupňovitý
- Ⓢ Vrták stupňovitý
- Ⓡ Lépcsős lemezfúró
- Ⓡ Burghiu in trepte



3 pcs
Ømm 4.0-12.0
4.0-20.0
4.0-32.0



4 pcs
Ømm 4.0-12.0
4.0-20.0
4.0-32.0
4.0-39.0

KOD TOWARU	CECHY PRODUKTU	WAGA	ILOŚĆ W OPAKOWANIU
G38502	W zestawie 3 szt wiertel: 4-12mm; 4-20mm; 4-32mm Pokryte powłoką tytanu Stopniowane co 2 mm Uchwyt cylindryczny Przeznaczone do metali, blach stalowych cienkościennych, tworzyw sztucznych	0,35	20
G38503	W zestawie 4 szt wiertel: 4-12mm; 4-20mm; 4-32mm; 4-39mm Przeznaczone do metali, blach stalowych cienkościennych, tworzyw sztucznych. Pokryte powłoką tytanu Stopniowane co 1/2/3 mm Uchwyt cylindryczny	0,65	20

Frez do betonu SDS Plus

- Ⓢ Hollow drill set
- Ⓣ Bohrkronen
- Ⓡ Сверла по бетону корончатые
- Ⓢ Koronový vrták na zeď
- Ⓢ Koronový vrták na stenu
- Ⓡ Koronafúró falhoz
- Ⓡ Burghiu cu coroañă pt. beton



KOD TOWARU	CECHY PRODUKTU	SREDNICA OTWORU Ømm	WAGA	ILOŚĆ W OPAKOWANIU
G40001	Otwornica przeznaczona do wiercenia otworów w cegle, betonie, glazurze, płytach gipsowych, płytach gipsowo-cementowych. Wyposażona w zęby z węgla spiekane Zewnętrzna krawędź otwornicy posiada wycięcia spiralę odprowadzającą urobek W zestawie adapter i wiertło prowadzące.	65mm	0,78	30
G40002		80mm	0,85	20
G40005		100mm	1,30	15
G40006		120mm	1,50	10
G40010		150mm	1,50	10

Komplet frezów do betonu SDS Plus

- Ⓢ Hollow drill set
- Ⓣ Bohrkronen
- Ⓡ Сверла по бетону корончатые
- Ⓢ Koronový vrták na zeď
- Ⓢ Koronový vrták na stenu
- Ⓡ Koronafúró falhoz
- Ⓡ Burghiu cu coroañă pt. beton



KOD TOWARU	CECHY PRODUKTU	ZESTAW ZAWIERA	WAGA	ILOŚĆ W OPAKOWANIU
G40003	Otwornica do wiercenia otworów w cegle, betonie, glazurze, płytach gipsowych, płytach gipsowo-cementowych.	- otwornica - 65mm - otwornica - 80mm - 2 x adapter 160mm - 2 x wiertło prowadzące	1,91	10
G40004	Wyposażona w zęby z węgla spiekane Zewnętrzna krawędź otwornicy posiada wycięcia spiralę odprowadzającą urobek.	- otwornica - 65mm - otwornica - 80mm - adapter 300mm - adapter 350mm - 2 x wiertło prowadzące	2,92	12

Zestaw frezów do muru 9el.

- Ⓔ Hollow drill set
- Ⓓ Bohrkronen
- Ⓔ Сверла по бетону корончатые
- Ⓔ Korunový vrták na zeď
- Ⓔ Korunový vrták na stenu
- Ⓔ Koronafúró falhoz
- Ⓔ Burghiu cu coroañă pt. beton

9
pcs



KOD TOWARU	CECHY PRODUKTU	ZESTAW ZAWIERA	WAGA kg	ILOŚĆ W OPAKOWANIU
G40009	Otwornica do wiercenia otworów w cegle, betonie, glazurze, płytach gipsowych, płytach gipsowo-cementowych. Wyposażona w zęby z węgla spiekane Zewnętrzna krawędź otwornicy posiada wyciętą spiralę odprowadzającą urobek.	- otwornica – 30mm - otwornica – 40mm - otwornica – 65mm - otwornica – 80mm - otwornica – 100mm - adapter SDS+ 300mm - adapter SDS MAX 300mm - 2 x wiertło prowadzące	6	4

Otwornica wolframowa do glazury

- Ⓔ Diamond Hole saw
- Ⓓ Lochbohrersatz
- Ⓔ Диск с вольфрамовым напылением для резки плиток
- Ⓔ Vrtáky vykružovací s karbidovým ostrím
- Ⓔ Vrtáky vykružovacia s karbidovým ostrím
- Ⓔ Gyémánt körkivágó
- Ⓔ Set freze + maner

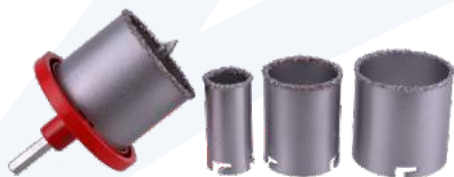

4
pcs

KOD TOWARU	CECHY PRODUKTU	ZESTAW ZAWIERA	WAGA kg	ILOŚĆ W OPAKOWANIU
G40000	Otwornice są pokryte spiekem wolframu i przeznaczone do łatwego wiercenia otworów w murze, cegle, pustaku, ceramice, ścianach gipsowych, płytach wiórowych, gazobetonie i tworzywach sztucznych.	- otwornica – 33mm - otwornica – 53mm - otwornica – 67mm - otwornica – 73mm - adapter mocujący - wiertło prowadzące	0,73	20

Zestaw otwornic wolframowych 6el. 22-73mm

- Ⓔ Diamond Hole saw
- Ⓓ Lochbohrersatz
- Ⓔ Диск с вольфрамовым напылением для резки плиток
- Ⓔ Vrtáky vykružovací s karbidovým ostrím
- Ⓔ Vrtáky vykružovacia s karbidovým ostrím
- Ⓔ Gyémánt körkivágó
- Ⓔ Set freze + maner



6
pcs

KOD TOWARU	CECHY PRODUKTU	ZESTAW ZAWIERA	WAGA kg	ILOŚĆ W OPAKOWANIU
G39990	Zestaw wiertel precyzyjnych z nasypem węgla wolframu do płyt karton gips, glazury.	Otwornice: 22, 28, 35, 44, 68, 73 Dwa uchwyty mocujące Klucz Walizka	0,66	20

Zestaw otwornic Bimetal do metalu i drewna 17el.

- Ⓔ Electrician's hole saw kit
- Ⓓ Lochsägensatz für Elektriker
- Ⓔ Набор ножовок к отверстиям для электриков
- Ⓔ Sada vrtáčich korunek pro elektrikáře
- Ⓔ Sada vrtáčich koruniek pre elektrikárov
- Ⓔ Koronafúró készlet villanszerelőknék
- Ⓔ Set de găuritori pt. electricieni

17
pcs



17
pcs



KOD TOWARU	CECHY PRODUKTU	ZESTAW ZAWIERA	WAGA kg	ILOŚĆ W OPAKOWANIU
G39998	Zastosowanie: Stal , stal nierdzewna , miedź , aluminium , blacha, drewno , tworzywa sztuczne materiały drewnopochodne oraz płyty kartonowo-gipsowe.	Otwornice: 19, 20, 22, 25, 29, 32, 35, 38, 44, 51, 57, 64, 76 mm Przedłużka - 3/8" HEX 14-30 mm - 7/16" 32-152 mm	1	5
G39999	Zastosowanie: Stal , stal nierdzewna , miedź , aluminium , blacha, drewno , tworzywa sztuczne materiały drewnopochodne oraz płyty kartonowo-gipsowe.	Otwornice: 19, 20, 22, 25, 29, 32, 35, 38, 44, 51, 57, 64, 76 mm Przedłużka: 300mm - 3/8" HEX 14-30 mm - 7/16" 32-152 mm	2,5	5

Otwornica do drewna GEKO

- GB Hole saw for wood
- D Lochsägensatz
- RU Пилы кольцевые по дереву
- CZ Vyřezávací pila
- SK Vyřezávací pila
- H Szűrőfűrész
- RO Set freze decupat lemn



11
pcs

8
pcs

8
pcs

KOD TOWARU	CECHY PRODUKTU	ZESTAW ZAWIERA	WAGA kg	ILOŚĆ W OPAKOWANIU
G30001	Otwornice przeznaczone są do wiercenia otworów pod puszkę elektryczną i gniazdka we wszystkich rodzajach materiałów budowlanych jak drewno i wszystkie płyty wiórowe.	- otwornice o średnicy: 19, 22, 25, 29, 38, 44, 51, 64mm - 2 adaptory, - klucz imbusowy 11 elementów	0,42	40
G30002	Posiada przedłużkę, która umożliwia mocowanie w uchwycie standardowej głowicy zaciskowej w każdej wiertarce. Otwornice posiadają wieniec zębany wykonany z węglików spiekanych HM o grubości blachy 1mm.	otwornice o średnicy: 51, 57, 67, 76, 89, 102mm - 2 adaptory, - klucz imbusowy 8 elementów	0,75	20
G30003		otwornice o średnicy: 64, 76, 89, 102, 127mm - adapter - klucz imbusowy 8 elementów	0,78	20

Otwornice do wiercenia otworów drewna 26-63mm

- GB Hole saw for wood
- D Lochsägensatz
- RU Пилы кольцевые по дереву
- CZ Vyřezávací pila
- SK Vyřezávací pila
- H Szűrőfűrész
- RO Set freze decupat lemn



KOD TOWARU	CECHY PRODUKTU	WAGA kg	ILOŚĆ W OPAKOWANIU
G30006	Zestaw składa się z 7 otwornic o wymiarach: 26mm, 32mm, 38mm, 45mm, 50mm, 56mm, 63mm	0,18	50

Frezy do drewna 12 el. GEKO

- GB Router bit set
- D Oberfräsersatz
- RU Набор фрез по дереву
- CZ Souprava frézů do dřeva
- SK Súprava fréz do dreva
- H Medtjo frezř kompletas
- RO Set de freze pt. lemn



12
pcs

KOD TOWARU	CECHY PRODUKTU	WAGA kg	ILOŚĆ W OPAKOWANIU
G01200	Ostrza frezów z węgliku spiekanego HM Dzięki zastosowaniu łożyska, opór toczenia jest bardzo mały i idealnie nadają się do kształtowania obłych materiałów Łożysko można odkręcić w celu przeczyszczenia, bądź przesmarowania (klucz imbusowy w komplecie) Frez osadzone na trzpieniu o średnicy 8mm W komplecie 12 frezów o różnych, najbardziej popularnych kształtach Frez zamknięte w wygodnym drewnianym organizerze	0,57	20

Kpl. frezów do drewna 15-35mm 5el. (Cokowniki)

- GB Router bit set
- D Oberfräsersatz
- RU Набор фрез по дереву
- CZ Souprava frézů do dřeva
- SK Súprava fréz do dreva
- H Medtjo frezř kompletas
- RO Set de freze pt. lemn



5
pcs

KOD TOWARU	CECHY PRODUKTU	WAGA kg	ILOŚĆ W OPAKOWANIU
G01214	Frezы характеризуются высокой качеством выполнения. Служат для вырезания отверстий в древесине и материалах древно-подобных. ROZMIARY FREZÓW: 15mm, 20mm, 25mm, 30mm, 35mm Długość całkowita frezów: 85-90mm.	0,55	40

Zestaw frezów do drewna 35el. GEKO

- GB Router bit set
- D Oberfräsersatz
- RU Набор фрез по дереву
- CZ Souprava frézů do dřeva
- SK Súprava fréz do dreva
- H Medtjo frezř kompletas
- RO Set de freze pt. lemn



KOD TOWARU	CECHY PRODUKTU	WAGA kg	ILOŚĆ W OPAKOWANIU
G01202	35el. zestaw frezów trzpieniowych; Aluminiowe pudełko Frezы kształtowe do frezarki górno-wrzecionowej o grubości trzpienia 8mm.	2,80	5

Frez do drewna 35x57.5mm (pod puszki)

- Ⓔ Router bit
- Ⓓ Oberfräsersatz
- Ⓔ Фрез по дереву
- Ⓔ Fréz do dřeva
- Ⓔ Fréz do dreva
- Ⓔ Medtjo frezř
- Ⓔ Freze pt. Lemn



KOD TOWARU	CECHY PRODUKTU	WAGA kg	IŁOŚĆ W OPAKOWANIU
G01218	Precyzyjny frez do drewna, pozwalający na obróbkę materiału z dokładnością do 0,08 mm. DANE TECHNICZNE Średnica: 35mm Długość: 57,5mm Trzpień: 8mm	0,09	320

Otwornica nastawna 30-120mm do płyt gips. drewna

- Ⓔ Hole Saw set
- Ⓓ Lochsägensatz
- Ⓔ Набор пил кольцевых по дереву
- Ⓔ Otvornice
- Ⓔ Otvornice
- Ⓔ Gipszkartonkivágó állítható
- Ⓔ Pläci de gips-carton reglabile



KOD TOWARU	CECHY PRODUKTU	WAGA kg	IŁOŚĆ W OPAKOWANIU
G30005	Otwornica nastawna 30-120mm. Zastosowanie: płyty kartonowo-gipsowe, pcv, sklejka, itp.	0,40	50

Kalibrowniki

- Ⓔ Taps and dies set
- Ⓓ Gewindeschneidwerkzeug-Satz
- Ⓔ Набор плашек и метчиков
- Ⓔ Souprava závitníků a kruhových závitových čelistí
- Ⓔ Súprava závitníkov a kruhových závitových čeľustí
- Ⓔ Menetfűró és menetvágó készlet
- Ⓔ Set de tarozi și filiere

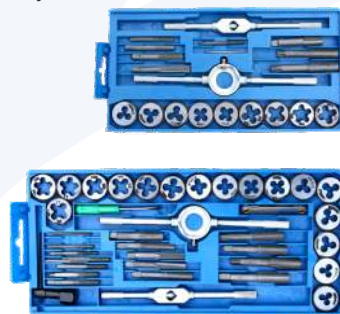

KOD TOWARU	CECHY PRODUKTU	WAGA kg	IŁOŚĆ W OPAKOWANIU
G01500	Gwintowniki i narzynki wykonane z doskonałego materiału. Zestaw zawiera 20 elementów. W skład zestawu wchodzi: narzynki: M12, M10, M9, M8, M7x1, M6x1, M5x0,8, M4x0,7, M3x0,5 Gwintowniki : M12x1,75, M10x1,5, M9x1,25, M8x1,25, M7x1, M6x1, M5x0,8, M4x0,7, M3x0,5 uchwyty na gwintownik i uchwyty na narzynki	0,55kg	20
G01501	Gwintowniki i narzynki wykonane z doskonałego materiału. Zestaw zawiera 40 elementów. W skład zestawu wchodzi: - pokrętko do gwintowników - pokrętko do gwintowników z uchwytem "T" - oprawka regulowana do narzynek - śrubokręt - grzebień do mierzenia gwintów - gwintowniki i narzynki o wymiarach: M3x0,5; M3x0,6; M4x0,7; M4x0,75; M5x0,8; M5x0,9; M6x0,75; M6x1,0; Mx0,75; M7x1,0; M8x1,0; M8x1,25; M10x1,25; M10x1,5; M12x1,5; M12x1,75; 1/8NPT27	1,10kg	20

Komplet narzynek i gwintowników

- Ⓔ Taps and dies set
- Ⓓ Gewindeschneidwerkzeug-Satz
- Ⓔ Набор плашек и метчиков
- Ⓔ Souprava závitníků a kruhových závitových čelistí
- Ⓔ Súprava závitníkov a kruhových závitových čeľustí
- Ⓔ Menetfűró és menetvágó készlet
- Ⓔ Set de tarozi și filiere



KOD TOWARU	CECHY PRODUKTU	WAGA kg	IŁOŚĆ W OPAKOWANIU
G38300	Kpl. gwintowników i narzynek wykonanych ze stali szybko tnącej HSS Zestaw zawiera 110 elementów W zestawie: - 35 Gwintowników stożkowych: M2x0,4mm, M3x0,5mm, M4x0,7mm, M5x0,8mm, M6x0,75mm, M6x1,0mm, M7x0,75mm, M7x1,0mm, M8x0,75mm, M8x1,0mm, M8x1,25mm, M9x0,75mm, M9x1,0mm, M9x1,25mm, M10x0,75mm, M10x1,0mm, M10x1,25mm, M10x1,5mm, M11x0,75mm, M11x1,0mm, M11x1,25mm, M11x1,5mm, M12x0,75mm, M12x1,0mm, M12x1,25mm, M12x1,5mm, M12x1,75mm, M14x1,0mm, M14x1,25mm, M14x1,5mm, M14x2,0mm, M16x1,0mm, M16x1,5mm, M16x2,0mm, M18x1,5mm, M9x1,0mm - 35 gwintowników wtyczkowych: rozmiary takie same jak gwintowników stożkowych - 35 narzynek: rozmiary takie same jak gwintowników stożkowych - 2 gwintowniki nasadowe: M3-M12, M6-M20 - 2 narzynki nasadowe: 25mm, 38 O/D - 1 gwintownik nasadowy T- Type M3-M6	8	3

Komplet narzynek i gwintowników

- Ⓔ Taps and dies set
- Ⓓ Gewindeschneidwerkzeug-Satz
- Ⓔ Набор плашек и метчиков
- Ⓔ Souprava závitníků a kruhových závitových čelistí
- Ⓔ Súprava závitníkov a kruhových závitových čeľustí
- Ⓔ Menetfűró és menetvágó készlet
- Ⓔ Set de tarozi și filiere



KOD TOWARU	CECHY PRODUKTU	WAGA kg	IŁOŚĆ W OPAKOWANIU
G38301	W skład zestawu wchodzi: Po 3 szt. gwintowników w rozmiarach: M3 x 0,5; M4 x 0,7; M5 x 0,8; M6 x 1,0; M8 x 1,25; M10 x 1,5; M12 x 1,75 Narzynki w rozmiarach M3 x 0,5; M4 x 0,7; M5 x 0,8; M6 x 1,0; M8 x 1,25; M10 x 1,5; M12 x 1,75 Dodatkowe akcesoria Regulowane pokrętko do gwintowników M3 - M12 Pokrętko do narzynek Grzebień metryczny do mierzenia gwintów Wkrętak płaski Całość umieszczono w metalowej walizce do transportu i przechowywania.	1,45	10

Pokręto do gwintowników

- GB Tap wrench
- D Werkzeughalter für Gewinde
- RU Вороток для метчиков
- CZ Ovládací kolečko na závitník
- SK Ovládacie koliesko na závitník
- H Hajtószer menetfúróhoz
- RO Cheie (mâner) pt. tarod



KOD TOWARU	CECHY PRODUKTU	WAGA kg	ILOŚĆ W OPAKOWANIU
G38310	M3-M8 85mm	0,185	25/100
G38311	M5-M12 110mm	0,32	25/100
G38312	M3-M10 255mm	0,33	10/50
G38313	M5-M12 320mm	0,49	10/40

Wykrętaki do zerwanych śrub

- GB Taps set
- D Gewindeschneidwerkzeug-Satz
- RU Набор метчиков
- CZ Souprava závitníků
- SK Súprava závitníkov
- H Menetfúró készlet
- RO Set de tarzi



5 pcs

8 pcs

KOD TOWARU	CECHY PRODUKTU	WAGA kg	ILOŚĆ W OPAKOWANIU
G30030	Wykrętaki o rozmiarach: 3-6mm, 6-8mm, 8-11mm, 11-14mm, 14-18mm 5 elementów	0,12	20/120
G30031	Wykrętaki o rozmiarach: 4mm, 4mm, 6.5mm, 7.5mm, 11mm, 15mm, 19mm, 24mm 8 elementów	0,80	20

Szczotka czołowa mosiężna

- GB Cup brush
- D Stahldraht-Topfbürste
- RU Щетка "чашка"
- CZ Čelní kartáč drátěný
- SK Čelné kefa drôtený
- H Homlok drótkefe
- RO Perie frontală



KOD TOWARU	CECHY PRODUKTU	WAGA kg	ILOŚĆ W OPAKOWANIU
G00590	Szczotka druciana - mosiądz 3" Ø 75MM Szczotki druciane są wykonane z wysokiej jakości hartowanego drutu stalowego. Są przeznaczone do usuwania rdzy, zendry, czyszczenia powierzchni, usuwania farb, oczyszczania spawów. Nadają się do obróbki powierzchni kształtowych.	0,17	100
G00591	Szczotka druciana - mosiądz 5" Ø 125MM	0,49	30

Szczotka czołowa pleciona

- GB Cup brush
- D Stahldraht-Topfbürste
- RU Щетка "чашка"
- CZ Čelní kartáč drátěný
- SK Čelné kefa drôtený
- H Homlok drótkefe
- RO Perie frontală



KOD TOWARU	CECHY PRODUKTU	ROZMIAR SZCZOTKI	WAGA kg	ILOŚĆ W OPAKOWANIU
G00592	Szczotki druciane są wykonane z wysokiej jakości hartowanego drutu stalowego. Są przeznaczone do usuwania rdzy, zendry, czyszczenia powierzchni, usuwania farb, oczyszczania spawów.	Ø 100mm	0,44	60
G00593	Szczotki plecione mają dużą sztywność, dzięki czemu są przeznaczone do obróbki zgrubnej, do agresywnego szczotkowania.	Ø 65mm	0,19	100
G00594	Szczotki z drutem karbowanym mają dużą elastyczność, dzięki czemu dają doskonałe efekty wykańczającego szczotkowania powierzchni. Nadają się do obróbki powierzchni kształtowych.	Ø 75mm	0,26	100
G00595	Przeznaczone do średnich i dużych szlifierek kątowych 180 mm i 230 mm Mocowanie na gwincie kątówki M14	Ø 125mm	0,73	30

Szczotka obrotowa boczna stalowa M14

- Ⓔ Circular brush
- Ⓓ Stahldraht-Scheibenbürste
- Ⓔ Щетка круглая
- Ⓒ Okružní kartáč drátěný
- Ⓔ Okružná kefa drôtený
- Ⓔ Tarcás drótkefe
- Ⓔ Perie rotunda pt. bormasina



M14

KOD TOWARU	CECHY PRODUKTU	ROZMIAR SZCZOTKI	WAGA [kg]	ILOŚĆ W OPAKOWANIU
G00597	Przeznaczone do usuwania rdzy, zendry, czyszczenia powierzchni, usuwania farb, oczyszczania spawów. Nadają się do obróbki powierzchni kształtowych. Otwór z gwintem M14 mm	Ø 100mm	0,18	80
G00598		Ø 115mm	0,25	60
G00599		Ø 125mm	0,26	60

Szczotka tarcz. mosiądz 100mm z trzpieniem

- Ⓔ Circular brush with shaft
- Ⓓ Stahldraht-Scheibenbürste
- Ⓔ Щетка круглая со стержнем
- Ⓒ Okružní kartáč drátěný se stopkou
- Ⓔ Okružná kefa drôtený so stopkou
- Ⓔ Tarcás drótkefe, nyélel
- Ⓔ Perie rotunda pt. bormasina



KOD TOWARU	CECHY PRODUKTU	ROZMIAR SZCZOTKI	WAGA [kg]	ILOŚĆ W OPAKOWANIU
G00618	Przeznaczone do usuwania rdzy, zendry, czyszczenia powierzchni, usuwania farb, oczyszczania spawów. Nadają się do obróbki powierzchni kształtowych. Szczotka druciana z drutu karbowanego mosiądzowanego. Posiada trzpień o średnicy 6mm do zastosowania na wiertarkę.	Ø 100mm	0,14	25/100

Szczotka obrotowa boczna

- Ⓔ Circular brush
- Ⓓ Stahldraht-Scheibenbürste
- Ⓔ Щетка круглая
- Ⓒ Okružní kartáč drátěný
- Ⓔ Okružná kefa drôtený
- Ⓔ Tarcás drótkefe
- Ⓔ Perie rotunda pt. bormasina



M14

KOD TOWARU	CECHY PRODUKTU	ROZMIAR SZCZOTKI	WAGA [kg]	ILOŚĆ W OPAKOWANIU
G00600	Do obróbki stali i innych twardych materiałów. Do profesjonalnych prac antykorozyjnych i remontowych. Do usuwania rdzy, farby, zadziórów, wygładzania twardych powierzchni. Mosiądzowany stalowy drut techniczny. Karbowany dla skutecznej pracy. Otwór z gwintem M14	Ø 115mm	0,21kg	60
G00601		Ø 125mm	0,23kg	60

Szczotka czołowa, pleciana 65mm z trzpieniem

- Ⓔ Cup brush
- Ⓓ Stahldraht-Topfbürste
- Ⓔ Щетка "чашка"
- Ⓒ Čelní kartáč drátěný
- Ⓔ Čelné kefa drôtený
- Ⓔ Homlok drótkefe
- Ⓔ Perie frontală



KOD TOWARU	CECHY PRODUKTU	ROZMIAR SZCZOTKI	WAGA [kg]	ILOŚĆ W OPAKOWANIU
G00624	Szczotka przeznaczona do różnorodnego oczyszczania w trudno dostępnych miejscach. Idealna do usuwania farb i lakierów, usuwania rdzy, oczyszczania spawów, czyszczenia konstrukcji stalowych, usuwania zgorzeliny, matowania, a także do czyszczenia. Szczotka jest wykonana z wysokiej jakości drutu stalowego, falistego, pleciana.	Ø 65mm	0,12	25/100

Szczotka boczna pleciana

- Ⓔ Circular brush
- Ⓓ Stahldraht-Scheibenbürste
- Ⓔ Щетка круглая
- Ⓒ Okružní kartáč drátěný
- Ⓔ Okružná kefa drôtený
- Ⓔ Tarcás drótkefe
- Ⓔ Perie rotunda pt. bormasina



M14

KOD TOWARU	CECHY PRODUKTU	ROZMIAR SZCZOTKI	WAGA [kg]	ILOŚĆ W OPAKOWANIU
G00605	Szczotki druciane są wykonane z wysokiej jakości hartowanego drutu stalowego. Są przeznaczone do usuwania rdzy, zendry, czyszczenia powierzchni, usuwania farb, oczyszczania spawów. Szczotki plecione mają dużą sztywność, dzięki czemu są przeznaczone do obróbki zgrubnej, do agresywnego szczotkowania. Szczotki z drutem karbowanym mają dużą elastyczność, dzięki czemu dają doskonale efekty wykańczającego szczotkowania powierzchni. Nadają się do obróbki powierzchni kształtowych.	Ø 100mm	0,22kg	80
G00606		Ø 115mm	0,25kg	60
G00607		Ø 125mm	0,27kg	60

Szczotka czołowa pleciona + opaska

- ☞ Cup brush
- ☞ Stahldraht-Topfbürste
- ☞ Щетка "чашка"
- ☞ Čelní kartáč drátěný
- ☞ Čelné kefa drôtený
- ☞ Homlok drótkefe
- ☞ Perie frontală



M14

KOD TOWARU	CECHY PRODUKTU	ROZMIAR SZCZOTKI	WAGA [kg]	ILOŚĆ W OPAKOWANIU
G00610	Szczotki druciane są wykonane z wysokiej jakości hartowanego drutu stalowego.	Ø 65mm	0,29	80
G00611	Są przeznaczone do usuwania rdzy, zendry, czyszczenia powierzchni, usuwania farb, oczyszczania spawów.	Ø 75mm	0,48	60
G00612	Szczotki z drutem karbowanym mają dużą elastyczność, dzięki czemu dają doskonałe efekty wykańczającego szczotkowania powierzchni.	Ø 100mm	0,65	30
G00613	Nadają się do obróbki powierzchni kształtowych.	Ø 125mm	1,30	20

Szczotka czołowa na wiertarkę z trzpieniem

- ☞ Cup brush with shaft
- ☞ Stahldraht-Topfbürste
- ☞ Щетка "чашка" со стержнем
- ☞ Čelní kartáč drátěný se stopkou
- ☞ Čelné kefa drôtený so stopkou
- ☞ Homlok drótkefe, nyélel
- ☞ Perie frontală pt. bormasina



KOD TOWARU	CECHY PRODUKTU	ROZMIAR SZCZOTKI	WAGA [kg]	ILOŚĆ W OPAKOWANIU
G00620	Idealna do usuwania farb i lakierów, usuwania rdzy, oczyszczania spawów, czyszczenia konstrukcji stalowych, usuwania zgorzeliny, matowania. Szczotka druciana jest wykonana z wysokiej jakości drutu mosiężnego. Jest przeznaczona do wiertarek. Prędkość maksymalna: 4500 min ⁻¹ Mocowanie: trzpień 6mm	Ø 75mm	0,12	20/80
G00625	Idealna do usuwania farb i lakierów, usuwania rdzy, oczyszczania spawów, czyszczenia konstrukcji stalowych, usuwania zgorzeliny, matowania. Szczotka druciana jest wykonana z wysokiej jakości drutu stalowego. Jest przeznaczona do wiertarek. Prędkość maksymalna: 12500 min ⁻¹ Mocowanie: trzpień 6mm	Ø 75mm	0,16	20/80

Szczotka tarczowa trzpieniowa drut nylon 75mm

- ☞ Circular brush with shaft
- ☞ Stahldraht-Scheibenbürste
- ☞ Щетка круговая со стержнем
- ☞ Okružní kartáč drátěný se stopkou
- ☞ Okružná kefa drôtený so stopkou
- ☞ Tarcás drótkefe, nyélel
- ☞ Perie rotunda pt. bormasina



KOD TOWARU	CECHY PRODUKTU	ROZMIAR SZCZOTKI	WAGA [kg]	ILOŚĆ W OPAKOWANIU
G00638	Do usuwania lakieru, usuwania rdzy, wygładzania, matowania i czyszczenia drewna, metalu i PCW.	Ø 75mm	0,05	200

Szczotka czołowa drut nylon 75mm

- ☞ Cup brush
- ☞ Stahldraht-Topfbürste
- ☞ Щетка "чашка"
- ☞ Čelní kartáč drátěný
- ☞ Čelné kefa drôtený
- ☞ Homlok drótkefe
- ☞ Perie frontală



M14

KOD TOWARU	CECHY PRODUKTU	ROZMIAR SZCZOTKI	WAGA [kg]	ILOŚĆ W OPAKOWANIU
G00640	Do usuwania lakieru, usuwania rdzy, wygładzania, matowania i czyszczenia drewna, metalu i PCW.	Ø 75mm	0,12	100

Szczotka czołowa, pleciona z trzpieniem

- Ⓔ Circular brush with shaft
- Ⓓ Stahldraht-Scheibenbürste
- Ⓢ Щетка круговая со стержнем
- Ⓒ Okružní kartáč drátěný se stopkou
- Ⓢ Okružná kefa drátěný so stopkou
- Ⓗ Tarcás drótkefe, nyéllel
- Ⓡ Perie rotunda pt. bormasina



KOD TOWARU	CECHY PRODUKTU	ROZMIAR SZCZOTKI	WAGA kg	ILOŚĆ W OPAKOWANIU
G00629	Szczotki druciane są wykonane z wysokiej jakości hartowanego drutu stalowego. Są przeznaczone do usuwania rdzy, zendry, czyszczenia powierzchni, usuwania farb, oczyszczania spawów. Nadają się do obróbki powierzchni kształtowych.	100mm	0,17	80
G00631		28mm	0,07	75/300

Szczotka drucziana mosiężna rączka plast.

- Ⓔ Steel wire brush
- Ⓓ Stahldrahtbürste
- Ⓢ Щетка стальная
- Ⓒ Drátěný kartáč
- Ⓢ Drótená kefa
- Ⓗ Drótkefe
- Ⓡ Perie de sârmă



KOD TOWARU	CECHY PRODUKTU	WAGA kg	ILOŚĆ W OPAKOWANIU
G00645	Szczotka drucziana mosiężna znajduje zastosowanie przy usuwaniu rdzy, piachu, osadów i innych zanieczyszczeń. Ergonomiczna budowa i wyprofilowanie uchwytu oraz wygięta końcówka grzebienia ułatwiają pracę.	0,10	120

Nożyce do drutu GEKO

- Ⓔ Bolt Cutter A type
- Ⓓ Bolzenschneider
- Ⓢ Болторез
- Ⓒ Kleště štípací pákové
- Ⓢ Klešte štípacie pákové
- Ⓗ Csapszegvágó
- Ⓡ Cleste



KOD TOWARU	CECHY PRODUKTU	ROZMIAR NOŻYC	WAGA kg	ILOŚĆ W OPAKOWANIU
G01360	Nożyce wykonane z wysokiej jakości stali. Uchwyt pokryte gumą	18" - 450mm	1,40	20
G01361		24" - 600mm	2,35	10
G01362		30" - 750mm	3,60	5
G01363		36" - 900mm	4,00	5

Brzeszczyty do metalu

- Ⓔ Hacksaw blades for metal
- Ⓓ Metallsägeblatt
- Ⓢ Полотно по металлу
- Ⓒ Pílový list na kov
- Ⓢ Pílový list na kov
- Ⓗ Fémfűrész lap
- Ⓡ Panza fierastrau pt. metal

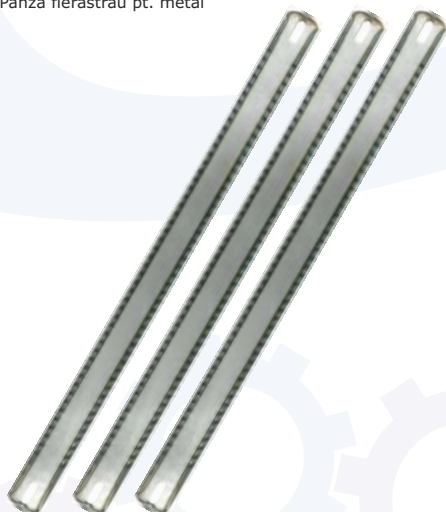

KOD TOWARU	CECHY PRODUKTU	WAGA kg	ILOŚĆ W OPAKOWANIU
G01250	Brzeszczyty metal-metal komplet zawiera 72 sztuki Uzębienie hartowane umieszczone po obu stronach do cięcia metalu. Do skutecznego cięcia stali, stali nierdzewnej metali kolorowych, Do mocowania w typowych ramkach o długości 300mm. Elastyczny i odporny na zużycie. DANE TECHNICZNE: Długość - 300mm Szerokość - 25 mm Uzębienie: hartowane do metalu	2,40kg	1/10
G01251	Brzeszczyty metal-drewno komplet zawiera 72 sztuki Uzębienie hartowane umieszczone po obu stronach z jednej do cięcia metalu z drugiej do drewna. Do skutecznego cięcia stali, stali nierdzewnej metali kolorowych, tworzyw sztucznych, oraz różnego rodzaju drewna itp. Do mocowania w typowych ramkach o długości 300mm. Elastyczny i odporny na zużycie. DANE TECHNICZNE: Długość - 300mm Szerokość - 25 mm Uzębienie: hartowane do metalu i do drewna	2,40kg	1/10

Nożyce do cięcia kabli i przewodów

- Ⓢ Cable cutter
- Ⓛ Kabelschere
- Ⓜ Кабелерезы
- Ⓒ Elektrické upichovák
- Ⓢ Elektrické upichovák
- Ⓛ Kábelvágó
- Ⓢ Patent tãietor pt. electrice



KOD TOWARU	CECHY PRODUKTU	ROZMIAR NOŻYC	WAGA	ILOŚĆ W OPAKOWANIU
G01750	Nożyce służą do cięcia kabli miedzianych i aluminiowych, jedno i wielożyłowych - również z izolacją z gumy lub tworzywa	6"	0,20	10/100
G01751		8"	0,27	10/80
G01752		10"	0,33	10/80
G01760		18"	1,58	12
G01761		24"	1,90	10
G01762		32"	4	5

Nożyce do blachy izol. Rączka

- Ⓢ Tin snips
- Ⓛ Blechscherer
- Ⓜ Ножницы по металлу
- Ⓒ Nůžky na plech
- Ⓢ Nožnice na plech
- Ⓛ Lemezvágó olló
- Ⓢ Foarfece pt. tablã



KOD TOWARU	CECHY PRODUKTU	TYP NOŻYC	WAGA	ILOŚĆ W OPAKOWANIU
G01365	Nożyce przeznaczone są do cięcia blachy zimnowalcowanej o grubości do 1,2 mm lub stali kwasoodpornej do 0,7 mm.	PRAWA	0,40	6/60
G01366		LEWE	0,45	6/60
G01367		PROSTE	0,45	6/60

Komplet noży tokarskich 11el.

- Ⓢ Turning tools 11pcs
- Ⓛ Drehmeißel-Satz 11Stück
- Ⓜ Набор резцов по металлу 11шт
- Ⓒ Soustružnické nože, sada 11ks
- Ⓢ Sústružnícke nože, sada 11ks
- Ⓛ Esztergakés készlet
- Ⓢ Set cutite strung



KOD TOWARU	CECHY PRODUKTU	WAGA	ILOŚĆ W OPAKOWANIU
G01240	Noże tokarskie z węglikiem spiekany. Komplet zawiera 11 noży 8x8mm DIN 4971R, DIN 4972R, DIN 4973R, DIN 4974R DIN 4975, DIN 4976, DIN 4977R, DIN 4978R DIN 4980L, DIN 4980R, DIN 4981R	0,60	40
G01241	10x10mm	1,04	24
G01242	12x12mm	1,52	16
G01243	16x16mm	3,37	8

Zestaw brzeszczotów do piły szablastej 10szt.

- Ⓢ Sabre saw blade
- Ⓛ Bajonett-Sägenblatt
- Ⓜ Пильное полотно
- Ⓒ Pílový list
- Ⓢ Pílový list
- Ⓛ Kardfűrészlapok
- Ⓢ Ferãstrãu



KOD TOWARU	CECHY PRODUKTU	WAGA	ILOŚĆ W OPAKOWANIU
G01255	2 brzeszczoty do cięcia drewna 6TPI 4 brzeszczoty do cięcia drewna 6TPI 2 brzeszczoty do cięcia drewna 10TPI 2 brzeszczoty do cięcia metalu 18TPI Zastosowanie: do drewna, drewna z gwoździami, metalu, płyt wiórowych, MDF, sklejk, tworzyw, ścianek drewnianych. Szybkie i gładkie cięcie. Pasują do wszystkich pił szablanych dostępnych na naszym rynku z uchwytem uniwersalnym.	0,28	12/72

3

» Części i akcesoria do elektonarzędzi



» Części i akcesoria do elektonarzędzi

» Tryby



» Przełączniki



» Szczotki węglowe

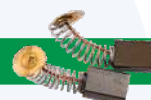

» Wirniki



» Główki do wiertarki oraz akcesoria



» Akcesoria do myjek ciśnieniowych



Koło zębate do pilarki

- Ⓔ Gear
- Ⓓ Räderwerk
- Ⓢ Шерстенки
- Ⓒ Ozubené kolo
- Ⓢ Ozubené koleso
- Ⓗ Fogaskerék
- Ⓔ Roată dințată



KOD TOWARU	WYMIARY	WAGA kg	ILOŚĆ W OPAKOWANIU
G00440	37 x 10 x Ø12	0,09	200
G00441	36,2 x 9 x Ø10	0,09	334
G00442	39 x 9 x Ø10	0,09	375
G00443	42,8 x 12 x Ø12	0,09	334

Przekładnia zębata

- Ⓔ Gear for angle grinder
- Ⓓ Stirnzahnrad
- Ⓢ Зубчатое колесо
- Ⓒ Čelní ozubené kolo
- Ⓢ Čelné ozubené koleso
- Ⓗ Fogaskerék
- Ⓔ Roti dintate



KOD TOWARU	WYMIARY	WAGA kg	ILOŚĆ W OPAKOWANIU
G00450	46,5 x Ø10 - Ø8	0,10	250
G00452	58 x Ø14 x Ø9	0,15	150
G00453	72 x Ø15 x Ø10	0,22	100
G00455	81 x Ø14 x Ø10	0,36	5/60
G00456	57 x Ø12 x Ø9	0,30	150
G00457	65 x Ø14 x Ø9	0,17	125



KOD TOWARU	WYMIARY	WAGA kg	ILOŚĆ W OPAKOWANIU
G00457A	72,5 x Ø14 x Ø9	0,22	100
G00458	65 x Ø14 x Ø8	0,20	100
G00463	62,5 x Ø15	0,20	80
G00464	Ø80,5 x Ø14 x 48T / Ø21,3 x Ø22,5 x 11T	0,30	85
G00465	Ø49 x Ø10 x 16 x 37T / Ø19 x 10 x 12T	0,09	250
G00466	Ø37,5 x Ø10,7 x 43T	0,05	500

Przełączniki

- Ⓢ Switch
- Ⓚ Kippschalter
- Ⓜ Переключатель
- Ⓝ Přepínač
- Ⓢ Prerínač
- Ⓚ Kapcsoló
- Ⓜ Comutator



KOD TOWARU	CECHY PRODUKTU	WAGA kg	IŁOŚĆ W OPAKOWANIU 
G00400	Przełącznik do szlifierki 230 becška	0,03	20/500
G00401	Przełącznik do szlifierki 230 karaš	0,03	25/500
G00402	Przełącznik do szlifierki 115mm czarny	0,03	30/1000
G00403	Przełącznik 115B typ 125 ferm	0,02	1000
G00404	Przełącznik do wiertarki Ferm	0,03	25/500
G00406	Przełącznik do szlifierki 230mm suwak	0,03	20/500
G00407	Przełącznik TN-26 typ DWT wiertarka	0,03	500
G00408	Przełącznik TN-33 typ DWT szlifierka	0,04	20/500



KOD TOWARU	CECHY PRODUKTU	WAGA kg	IŁOŚĆ W OPAKOWANIU 
G00409	Przełącznik do wiertarki dwubiegowej	0,03	25/250/500
G00410	Przełącznik do wiertarki TN-12	0,03	20/500
G00411	Przełącznik do wiertarki TN-02	0,04	20/500
G00412	Przełącznik do wiertarki TN-01	0,03	20/500
G00413	Przełącznik do wiertarki TN-20	0,04	20/500
G00414	Przełącznik do wiertarki B&D	0,03	20/500
G00416	Przełącznik FD717 Celma	0,04	25/500

Przełączniki

- Ⓢ Switch
- Ⓚ Kippschalter
- Ⓜ Переключатель
- Ⓝ Přepínač
- Ⓢ Prepinač
- Ⓚ Kapcsoló
- Ⓜ Comutator



KOD TOWARU	CECHY PRODUKTU	WAGA [kg]	ILOŚĆ W OPAKOWANIU
G00417	Przełącznik do szlifierki 230 DWT	0,08	10/200
G00418	Przełącznik do młotka I-601	0,01	40/100
G00419	Przełącznik do młota udar. DSR	0,03	20/500
G00420	Przełącznik do szlifierki 230 karaś mały	0,04	25/500
G00421	Przełącznik do szlifierki kątovej 230mm	0,03	20/200/500
G00422	Przełącznik do szlifierki kątovej 230mm	0,03	8/200
G00423	Przełącznik do szlifierki kątovej 230 /market/	0,03	30
G85200	Wyłącznik bułgar wiertarka UPM	0,03	33/660
G85201	Wyłącznik bułgar stary	0,06	25/500



KOD TOWARU	CECHY PRODUKTU	WAGA [kg]	ILOŚĆ W OPAKOWANIU
G85202	Wyłącznik polerka	0,04	25/600
G85203	Wyłącznik wiertarka Celma b/reg. obrotów	0,02	50/1500
G85204	Wyłącznik mieszadło Rebir	0,02	50/900
G85205	Wyłącznik do wkrętarki Einhell	0,05	20/400
G85206	Wyłącznik do szlifierki 115 market	0,02	50/1000
G85207	Wyłącznik do szlifierki 115, 125 B&D	0,02	50/1500
G85208	Wyłącznik PWS 600	0,03	35/1050
G85209	Wyłącznik do Bosch 230	0,08	12/288
G85210	Wyłącznik do Bosch 230 wolny start	0,03	12/288

Wyłączniki

- Ⓢ Switch
- Ⓚ Kippschalter
- Ⓜ Переключатель
- Ⓝ Přepínač
- Ⓢ Prepínač
- Ⓚ Kapcsoló
- Ⓝ Comutator

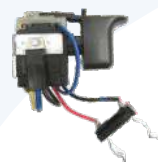

KOD TOWARU	CECHY PRODUKTU	WAGA kg	ILOŚĆ W OPAKOWANIU
G85211	Wyłącznik L-P młot-wiert. King-Craft 1050W	0,02	20/600
G85212	Wyłącznik FAG 125 org. Ferm 980W	0,01	50/1500
G85213	Wyłącznik Celma PRCR 10	0,02	45/800
G85214	Wyłącznik do wkrętarki /market/	0,05	25/500
G85215	Wyłącznik Celma do szlifierki kątovej	0,07	12/288



KOD TOWARU	CECHY PRODUKTU	WAGA kg	ILOŚĆ W OPAKOWANIU
G85216	Wyłącznik szlifierka 230	0,05	16/384
G85217	Wyłącznik do Rebrira 8A	0,02	16/384
G85230	Element rozruchowy szlifierka 230 12A	0,06	55/550
G85231	Element rozruchowy szlifierka 230 16A	0,03	40/400
G85232	Regulator do polerki	0,04	25/600

Szczotki węglowe

- Ⓢ Carbon brush
- Ⓚ Kohlen Bürste
- Ⓜ Щетки
- Ⓝ Uhlíkový kartáč
- Ⓢ Uhlíková kefa
- Ⓚ Szénkefe
- Ⓝ Perli carbon



KOD TOWARU	CECHY PRODUKTU	WAGA kg	ILOŚĆ W OPAKOWANIU
G00470	Szczotki węgl. do szlifierki 115 „O” 5x8x12mm	0,002	200/10000
G00471	Szczotki węgl. do szlifierki 115 „+” 5x8x12mm	0,003	200/10000
G00474	Szczotki węgl. do szlifierki 125 blister-4szt. 5x8x10	0,009	1000



KOD TOWARU	CECHY PRODUKTU	WAGA kg	ILOŚĆ W OPAKOWANIU
G00475	Szczotki węgl. do szlifierki 125 Ferm 6,5x7x12mm	0,003	200/1000
G00477	Szczotki węgl. do szlifierki 180 „O” 7x11x16mm	0,007	100/2500
G00478	Szczotki węgl. do szlifierki 180 „+” 7x11x16mm	0,006	100/3000

Szczotki węglowe

- Ⓒ Carbon brush
- Ⓓ Kohlen Bürste
- Ⓔ Щетки
- Ⓕ Uhlíkový kartáč
- Ⓖ Uhlíková kefa
- Ⓗ Szénkefe
- Ⓖ Perli carbon

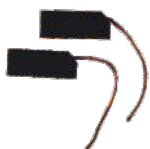
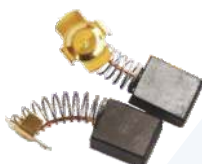
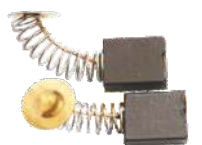

KOD TOWARU	CECHY PRODUKTU	WAGA kg	IŁOŚĆ W OPAKOWANIU
G00480	Szczotki węgl. do szlifierki 230 „O” 8x14x17mm	0,009	100/5000
G00481	Szczotki węgl. do szlifierki 230 „+” 8x14x17mm	0,009	100/5000
G00482	Szczotki węgl. do szlifierki 230 „O”- 4szt. 8x14x17mm	0,018	500
G00483	Szczotki węgl. do szlif. 230 „+” 4szt. blister 8x14x17mm	0,026	500
G00486	Szczotki węgl. do szlif. bułgar 8x16x26mm	0,018	500
G00488	Szczotki węgl. do wiertarki 5x8x20mm z wsuwką	0,003	200/5000
G00489	Szczotki węgl. BS138 5x10x16,5mm	0,011	1250
G00490	Szczotki węgl. JC21 6x16x21,5mm	0,008	1250
G00491	Szczotki węgl. BS116 5x8x16,5mm	0,004	1250
G00492	Szczotki węgl. BS905 5x8x16,5mm	0,009	1250

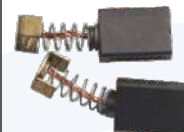

KOD TOWARU	CECHY PRODUKTU	WAGA kg	IŁOŚĆ W OPAKOWANIU
G00493	Szczotki węgl. BWS 230mm 8x12x15mm	0,007	100/2500
G00494	Szczotki węgl. 6X10x14mm rowki-pilarka	0,003	200/5000
G00496	Szczotki węgl. 125Mm B&D 6x8x14mm wsuwka-blister	0,012	1000
G00497	Szczotki węgl. ruska pilarka 5x13x20mm	0,003	200/5000
G85300	Szczotki węgl. 6x8,2x14,2m m szlif. kątowna Ferm	0,020	100/6500
G85301	Szczotki węgl. 6x8x10mm szlif. kątowna Ferm	0,003	100/7500
G85302	Szczotki węgl. 7x17x18mm szlif. Makita 230	0,010	100/5000
G85303	Szczotki węgl. 5x11x15mm polerka sam. 180	0,005	100/4000
G85304	Szczotki węgl. 6x10x15mm pompa gamma	0,003	100/5000

Szczotki węglowe

- Ⓢ Carbon brush
- Ⓢ Kohlen Bürste
- Ⓢ Щетки
- Ⓢ Uhlíkový kartáč
- Ⓢ Uhlíková kefa
- Ⓢ Szénkefe
- Ⓢ Perli carbon



KOD TOWARU	CECHY PRODUKTU	WAGA kg	ILOŚĆ W OPAKOWANIU
G85305	Szczotki węgl. 6x10x20mm pilarka Rebir	0,005	100/5000
G85305A	Szczotki węgl. 6x10x19,5m pilarka Rebir	0,004	100/3000
G85306	Szczotki węgl. 5,5x15x19mm kabelek /szlif. 230	0,004	100/4000
G85307	Szczotki węgl. 5,2x16x21mm kabelek /szlif. 230	0,005	100/3300
G85308	Szczotki węgl. 6,2x11x13,5m m pilarka	0,005	100/5000
G85308A	Szczotki węgl. 6,2x11x13,5m m /pilarka/	0,004	100/5000
G85309	Szczotki węgl. 11x16x21,2 szlif. kątowna Celma	0,009	100/2000
G85310	Szczotki węgl. 6x6x16mm PRCB 500W, 350W	0,004	100/5000
G85311	Szczotki węgl. 6x9x12mm/do młotowierarki Makita/	0,003	100/5000

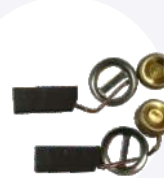
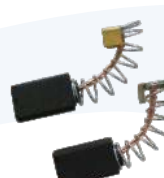
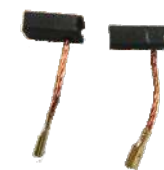



KOD TOWARU	CECHY PRODUKTU	WAGA kg	ILOŚĆ W OPAKOWANIU
G85312	Szczotki węgl. 5,4x8,5x14m m/szlif. Celma HSW 125/	0,002	100/10000
G85313	Szczotki węgl. 6x9x17mm/do wiert. PRCJ 550W/	0,003	100/5000
G85314	Szczotka węgl. 6,3x13,3x16,5 mm/szlif. Makita CB152/	0,006	100/2500
G85315	Szczotki węgl. 6x10x15mm/szlif. Makita CB100/	0,004	100/5000
G85316	Szczotki węgl. 5x8x10,8mm /wiertarka, wyrzynarka/	0,002	100/5000
G85317	Szczotki węgl. 6,5x8x13mm/szlif. KG72/	0,006	40/1250
G85318	Szczotki węgl. 8x15x20mm/szlif. Ferm 230/	0,008	100/2500
G85319	Szczotki węgl. 6,4x10x13mm /for Dewalt/	0,003	100/3000
G85320	Szczotki węgl. 5x8x20mm/for Celma/	0,005	100/3000

Wirnik

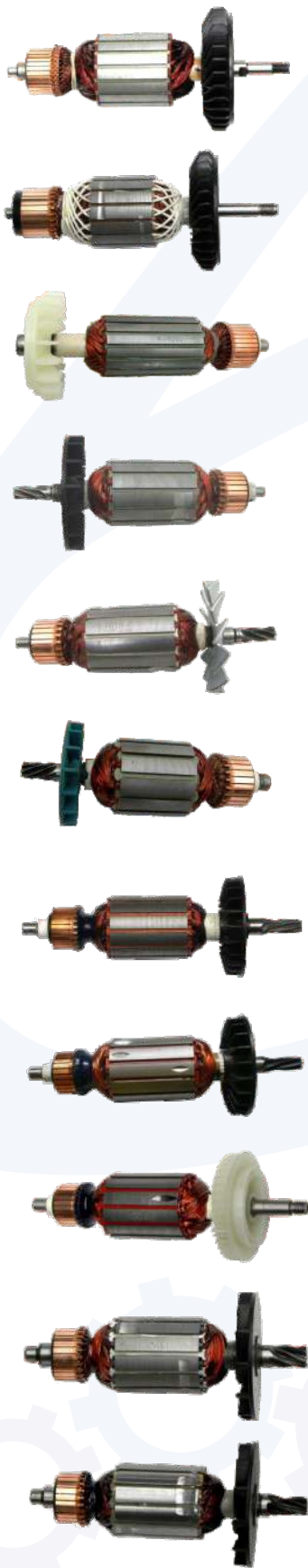
- Ⓔ Rotor
- Ⓓ Rotor
- Ⓔ Potop
- Ⓒ Oběžné kolo
- Ⓔ Obežné koleso
- Ⓕ Lapátkerek
- Ⓔ Forgórész





KOD TOWARU	CECHY PRODUKTU	WAGA 	ILOŚĆ W OPAKOWANIU 
G85000	Wirnik wolny start /nie firmowa szlif. 230/	1,22	16
G85010	Wirnik GWS 20-180	1,22	16
G85020	Wirnik PRAG 180	1,15	12
G85030	Wirnik wier. polska PRCR 500W	0,41	40
G85031	Wirnik wier. polska PRCR IIB 350W	0,41	40
G85032	Wirnik wier. polska PRCB-10	0,48	40
G85040	Wirnik GBH 2-24 DSR 6 zębów	0,41	40
G85041	Wirnik GBH 2-24 DSR 5 zębów	0,32	50
G85050	Wirnik PWS 600	0,41	40
G85060	Wirnik młot 6 zębów /wiatrak czarny/	0,63	30
G85061	Wirnik młot 5 zębów	0,63	30

Główki do wiertarki

- Ⓔ Drill chuck
- Ⓔ Schnellspanbohrfutter
- Ⓔ Патрон для дрели
- Ⓔ Hlava na vrtačku
- Ⓔ Hlava na vrtačku
- Ⓔ Beszorulós fúrógép tokmányfej
- Ⓔ Mandrină pt. bormășină





KOD TOWARU	CECHY PRODUKTU	WAGA 	IŁOŚĆ W OPAKOWANIU 
G00500	Głowica wiertarska przeznaczona do stosowania z małymi i dużymi wiertarkami ręcznymi Szczęki zaciskane przy pomocy kluczyka Zakres mocowanych wiertel 1,5-13mm Uchwyt mocujący gwint 1/2"	0,30	50
G00501	Głowica wiertarska przeznaczona do stosowania z małymi i dużymi wiertarkami ręcznymi Szczęki zaciskane przy pomocy kluczyka Zakres mocowanych wiertel 1,5-13mm Uchwyt mocujący gwint: M12X1.25	0,18	50
G00502	Głowica wiertarska przeznaczona do stosowania z małymi i dużymi wiertarkami ręcznymi Szczęki zaciskane przy pomocy kluczyka Zakres mocowanych wiertel 1,5-13mm Uchwyt mocujący stożek B12	0,36	50
G00503	Głowica wiertarska przeznaczona do stosowania z małymi i dużymi wiertarkami ręcznymi Szczęki zaciskane przy pomocy kluczyka Zakres mocowanych wiertel 1,5-13mm Uchwyt mocujący stożek B16	0,36	50
G00504	Głowica wiertarska przeznaczona do stosowania z małymi wiertarkami ręcznymi Szczęki zaciskane przy pomocy kluczyka Zakres mocowanych wiertel 1,5-13mm Uchwyt mocujący gwint 3/8"	0,28	50
G00510	Głowica wiertarska przeznaczona do stosowania z małymi i dużymi wiertarkami ręcznymi • Mechanizm samozaciskowy pozwala na zamocowanie wiertła bez użycia kluczyka • Obudowa głowicy wykonana z tworzywa sztucznego Zakres mocowanych wiertel 2-13 mm Uchwyt mocujący z gwintem 1/2"	0,25	50
G00511	Głowica wiertarska przeznaczona do stosowania z małymi i dużymi wiertarkami ręcznymi • Mechanizm samozaciskowy pozwala na zamocowanie wiertła bez użycia kluczyka Obudowa głowicy wykonana z tworzywa sztucznego Zakres mocowanych wiertel 2-13 mm Uchwyt mocujący z gwintem 3/8"	0,28	50

Główki do wiertarki

- Ⓔ Drill chuck
- Ⓓ Schnellspanbohrfutter
- Ⓜ Патрон для дрели
- Ⓒ Hlava na vrtáčku
- Ⓢ Hlava na vřtačku
- Ⓗ Beszűrölös fűrőgép tokmányfej
- Ⓡ Mandrină pt. bormășină





KOD TOWARU	CECHY PRODUKTU	WAGA 	ILOŚĆ W OPAKOWANIU 
G00513	Głowica wiertarska przeznaczona do stosowania z małymi i dużymi wiertarkami ręcznymi Mechanizm samozaciskowy pozwala na zamocowanie wiertła bez użycia kluczyka Obudowa głowicy wykonana z tworzywa sztucznego Zakres mocowanych wiertel 2-13 mm	0,28	50
G00515	Głowica wiertarska przeznaczona do stosowania z małymi i dużymi wiertarkami ręcznymi Mechanizm samozaciskowy pozwala na zamocowanie wiertła bez użycia kluczyka Obudowa głowicy wykonana z tworzywa sztucznego oraz aluminium Zakres mocowanych wiertel 2-13 mm Uchwyt mocujący z gwintem 1/2"	0,28	50
G00521	Uchwyt wykonany w całości z wysokogatunkowej stali odpornej na uszkodzenia mechaniczne Szczęki wykonane z węgla spiekane go znacznie przedłuża żywotność urządzenia Zewnętrzna powierzchnia jest radełkowana, co pozwala na szybkie dokręcanie bez poślizgu, nawet w grubych rękawicach W uchwycie zastosowano system blokady tzw. "click" - pozwala on dodatkowo zablokować zacisk, aby nie popuszczał podczas pracy Uchwyt posiada standardowe mocowanie 1/2" - 20 UNF - nadaje się do większości wiertarek udarowych lub przy zastosowaniu adaptera z młotkowiertarkami Zakres mocowanych wiertel 2-13 mm	0,28	50
G00530	Głowica wiertarska przeznaczona do stosowania z małymi wiertarkami ręcznymi Szczęki zaciskane przy pomocy kluczyka Zakres mocowanych wiertel 1,5-10mm Uchwyt mocujący 3/8"	0,18	50
G00531	Głowica wiertarska przeznaczona do stosowania z małymi wiertarkami ręcznymi Szczęki zaciskane przy pomocy kluczyka Zakres mocowanych wiertel 1,5-10mm Uchwyt mocujący 1/2"	0,18	100

Główki do wiertarki

- Ⓢ Drill chuck
- Ⓢ Schnellspanbohrfutter
- Ⓢ Патрон для дрели
- Ⓢ Hlava na vrtačku
- Ⓢ Hlava na vrtačku
- Ⓢ Beszorulós fúróég tokmányfej
- Ⓢ Mandrină pt. bormășină



KOD TOWARU	CECHY PRODUKTU	WAGA 	IŁOŚĆ W OPAKOWANIU 
G00532	Głowica wiertarska przeznaczona do stosowania z małymi wiertarkami ręcznymi Szczerki zaciskane przy pomocy kluczyka Zakres mocowanych wiertel 1,5-10mm Uchwyt mocujący B12	0,18	100
G00534	Głowica wiertarska przeznaczona do stosowania z małymi i dużymi wiertarkami ręcznymi • Mechanizm samozaciskowy pozwala na zamocowanie wiertła bez użycia kluczyka • Obudowa głowicy wykonana z tworzywa sztucznego Zakres mocowanych wiertel 1,5-10 mm Uchwyt mocujący z gwintem 3/8"	0,18	50
G00540	Głowica wiertarska przeznaczona do stosowania z małymi wiertarkami ręcznymi Szczerki zaciskane przy pomocy kluczyka Zakres mocowanych wiertel 2-16mm Uchwyt mocujący 1/2"	0,56	30
G00541	Głowica wiertarska przeznaczona do stosowania z małymi wiertarkami ręcznymi Szczerki zaciskane przy pomocy kluczyka Zakres mocowanych wiertel 2-16mm Uchwyt mocujący B16	0,66	30
G00542	Głowica wiertarska przeznaczona do stosowania z małymi wiertarkami ręcznymi Szczerki zaciskane przy pomocy kluczyka Zakres mocowanych wiertel 2-16mm Uchwyt mocujący B18	0,66	30
G00546	Głowica wiertarska przeznaczona do stosowania z małymi i dużymi wiertarkami ręcznymi Mechanizm samozaciskowy pozwala na zamocowanie wiertła bez użycia kluczyka Obudowa głowicy wykonana z utwardzanej stali Zakres mocowanych wiertel 1-16 mm Uchwyt mocujący stożek B16	1,00	25
G00547	Głowica wiertarska przeznaczona do stosowania z małymi wiertarkami ręcznymi Szczerki zaciskane przy pomocy kluczyka Zakres mocowanych wiertel 2-16mm Uchwyt mocujący 5/8"	0,66	30
G00548	Głowica wiertarska przeznaczona do stosowania z małymi i dużymi wiertarkami ręcznymi Mechanizm samozaciskowy pozwala na zamocowanie wiertła bez użycia kluczyka Obudowa głowicy wykonana z utwardzanej stali Zakres mocowanych wiertel 1-16 mm Uchwyt mocujący stożek B18	0,80	25

Główki do wiertarki

- Ⓔ Drill chuck
- Ⓓ Schnellspanbohrfutter
- Ⓢ Патрон для дрели
- Ⓒ Hlava na vrtáčku
- Ⓚ Hlava na vrtačku
- Ⓜ Beszorulós fűrógép tokmányfej
- Ⓝ Mandrină pt. bormașină



KOD TOWARU	CECHY PRODUKTU	WAGA 	ILOŚĆ W OPAKOWANIU
G00550	Głowica wiertarska przeznaczona do stosowania z małymi wiertarkami ręcznymi Szczerki zaciskane przy pomocy kluczyka Zakres mocowanych wiertel 5-20mm Uchwyt mocujący B22	1,35	12
G00551	Głowica wiertarska przeznaczona do stosowania z dużymi wiertarkami ręcznymi Mechanizm samozaciskowy pozwala na zamocowanie wiertła bez użycia kluczyka Obudowa głowicy wykonana z utwardzanej stali Zakres mocowanych wiertel 5-20 mm Uchwyt mocujący stożek B22	1,40	20

Uchwyty SDS PLUS

- Ⓔ Drill chuck
- Ⓓ Schnellspanbohrfutter
- Ⓢ Патрон для дрели
- Ⓒ Hlava na vrtáčku
- Ⓚ Hlava na vrtačku
- Ⓜ Beszorulós fűrógép tokmányfej
- Ⓝ Mandrină pt. bormașină



KOD TOWARU	CECHY PRODUKTU	WAGA 	ILOŚĆ W OPAKOWANIU
G00555	Uchwyt przeznaczony jest do wiercenia udarowego oraz do kucia z wykorzystaniem wiertel i dłut z mocowaniem SDS-Plus w takich materiałach jak: beton, beton zbrojony, kamień, cegła, tynk, itp. System szybkiej zmiany zastosowany w młotach GBH2-24 uchwyt wymieniamy bez konieczności stosowania jakichkolwiek narzędzi	0,19	125
G00556	Uchwyt przeznaczony jest do wiercenia udarowego oraz do kucia z wykorzystaniem wiertel i dłut z mocowaniem SDS-Plus w takich materiałach jak: beton, beton zbrojony, kamień, cegła, tynk, itp. System szybkiej zmiany zastosowany w młotach GBH2-26 uchwyt wymieniamy bez konieczności stosowania jakichkolwiek narzędzi	0,18	125
G00557	Uchwyt przeznaczony jest do wiercenia udarowego oraz do kucia z wykorzystaniem wiertel i dłut z mocowaniem SDS-Plus w takich materiałach jak: beton, beton zbrojony, kamień, cegła, tynk, itp. System szybkiej zmiany zastosowany w młotach GBH 4 uchwyt wymieniamy bez konieczności stosowania jakichkolwiek narzędzi	0,34	50
G00558	Uchwyt przeznaczony jest do wiercenia udarowego oraz do kucia z wykorzystaniem wiertel i dłut z mocowaniem SDS-Plus w takich materiałach jak: beton, beton zbrojony, kamień, cegła, tynk, itp. Zamiennik Makita ZASTOSOWANIE: Mocowanie – SDS PLUS Pasuje do modeli: HR2450T, HR2450FT, HR2470T, HR2470FT, HR2811FT, HR2810T	0,2	50

Kluczyk do wiertarki

- Ⓔ Key for drill chuck
- Ⓘ Ersatzschlüssel zu Zahnkranzbohrfutter
- Ⓜ Переходник ключ для кулачкового патрона
- Ⓒ Klíč na sklíčidlo vrtačky
- Ⓝ Klíč na sklíčovadlo vrtačky
- Ⓗ Kulcs a fúrótokmányhoz
- Ⓡ Cheie mandrina



KOD TOWARU	CECHY PRODUKTU	WAGA kg	ILOŚĆ W OPAKOWANIU
G00560	Kluczyk do wiertarki 10mm	0,02	200/1000
G00563	Kluczyk do wiertarki 13mm	0,04	30/360
G00564	Kluczyk do wiertarki 16mm	0,06	100

Trzpień wiertarski mors'a

- Ⓔ Morse' Adaptor
- Ⓘ Adapter Morse'a
- Ⓜ Переходник Morse'a
- Ⓒ Morseův adaptér
- Ⓝ Morseův adaptér
- Ⓗ Morse kúp
- Ⓡ Morse con

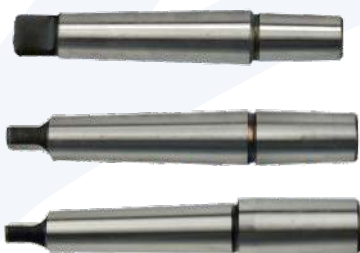

KOD TOWARU	CECHY PRODUKTU	WAGA kg	ILOŚĆ W OPAKOWANIU
G00572	Przejście mors'a MS2-B16	0,17	100
G00573	Przejście mors'a MS2-B18	0,17	100
G00574	Przejście mors'a MS2-B22	0,18	100

Trzpień wiertarski mors'a

- Ⓔ Morse' Adaptor
- Ⓘ Adapter Morse'a
- Ⓜ Переходник Morse'a
- Ⓒ Morseův adaptér
- Ⓝ Morseův adaptér
- Ⓗ Morse kúp
- Ⓡ Morse con



KOD TOWARU	CECHY PRODUKTU	WAGA kg	ILOŚĆ W OPAKOWANIU
G00567	Przejście mors'a MS3-B16	0,31	100
G00568	Przejście mors'a MS3-B18	0,30	100
G00569	Przejście mors'a MS3-B22	0,39	50

Przejście SDS do wiertarki

- Ⓔ SDS Adaptor for Drill
- Ⓘ Bohrfutteradapter SDS
- Ⓜ Переходник для дрели
- Ⓒ Adaptér SDS pre vrtačku
- Ⓝ Adaptér SDS pre vrtačku
- Ⓗ SDS adapter a fúráshoz
- Ⓡ Adaptor SDS pentru găurire



KOD TOWARU	CECHY PRODUKTU	WAGA kg	ILOŚĆ W OPAKOWANIU
G00570	Przejście SDS do wiertarki 1/2" 20UNF	0,05	100

Lanca do myjki wysokociśnieniowej

- Ⓔ Pressure cleaning gun
- Ⓓ Spritzlanze für Rückenspritzgerät
- Ⓔ Професиональная насадка к опрыскивателю
- Ⓒ Tlakové pistole
- Ⓒ Tlakové pištole
- Ⓕ Magasnyomasu pisztoly
- Ⓔ Pistol pentru aparat de spalat cu presiune



KOD TOWARU	CECHY PRODUKTU	WAGA 	ILOŚĆ W OPAKOWANIU
G73118	Profesjonalna lanca do myjki wysokociśnieniowej M22 280BAR	1,08	20
G73119	Lanca do myjki ciśnieniowej metal złącze 150BAR	0,62	25
G73120	Kompatybilność z myjkami: serii K2 firmy KARCHER oraz innymi o zbliżonych parametrach Rodzaj złączki: gwint M14 Wytrzymałość: ciśnienie 100 bar / temperatura 60 °C MAX przepływ : 6 l/min	0,56	25

Wąż do myjki wysokociśnieniowej

- Ⓔ High pressure cleaning hose
- Ⓓ Schlange für Rückenspritzgerät
- Ⓔ Шланг высокого давления
- Ⓒ Tlaková hadice pro vysokotlaký čistič
- Ⓒ Tlaková hadica pre vysokotlakový čistič
- Ⓕ Magasnyomású tömlő magasnyomású mosóhoz
- Ⓔ Furtun de inalta presiune pentru



KOD TOWARU	CECHY PRODUKTU	WAGA 	ILOŚĆ W OPAKOWANIU
G73121	Nakrętka do lancy - gwint: 14mm Nakrętka do myjki - gwint: 22mm Grubość trzpienia wchodzącego do myjki: 15mm Długość węża: 5m Maksymalna temperatura wody: 60 °C Ciśnienie: 40 MPa (5800PSI)	0,67	36
G73122	Nakrętka do lancy : gwint 14mm Nakrętka do myjki : gwint 22mm Grubość trzpienia wchodzącego do myjki: 15mm Długość węża : 10m Ciśnienie : 40MPa Maksymalna temperatura wody : 60 °C	1,20	20

Tuleje redukcyjne MT 4/3,3/2,2/1

- Ⓢ Reduction sleeves
- Ⓛ Reduktionshülsen
- Ⓜ Рукава снижения
- Ⓢ Redukční pouzdra
- Ⓢ Redukčné púzdra
- Ⓛ Kúpos hüvelyek
- Ⓜ Átalakítóhüvely



KOD TOWARU	CECHY PRODUKTU	WAGA 	ILOŚĆ W OPAKOWANIU
G00571	W zestawie znajdują się 3 sztuki redukcyjne: 4-3, 3-2, 2-1	0,65	50

Przystawka do cięcia blachy- nożyce na wiertarkę

- Ⓢ Adaptor for cutting metal plate for drill
- Ⓛ Adapter für Bohrer Metallplatte Schneiden
- Ⓜ Адаптер для резки металлической пластины для дрели
- Ⓢ Nástavec na střihání plechu na vrtačku
- Ⓢ Nástavec na strihanie plechu na vrtačku
- Ⓛ Lemezvágó derékszögű adapter
- Ⓜ Adaptor pentru taiat tabla



KOD TOWARU	CECHY PRODUKTU	WAGA 	ILOŚĆ W OPAKOWANIU
G81231	Narzędzie dostosowane do wiertarek o obrotach 3000obr/min Ostrze pokryte tytanem Możliwość zmiany kąta cięcia o 360 stopni Dla ludzi praworęcznych i leworęcznych Do cięcia blachy prostej, trapezowej, dachówkowej, plastiku, sklejki	0,52	5/20

Wyłącznik do szlifierki stołowej 230V 250W

- Ⓢ Switch
- Ⓛ Kippschalter
- Ⓜ Переключатель
- Ⓢ Přepínač
- Ⓢ Prepinač
- Ⓛ Kapcsoló
- Ⓜ Comutator



KOD TOWARU	CECHY PRODUKTU	WAGA 	ILOŚĆ W OPAKOWANIU
G85235	<p>WYMIARY:</p> <ul style="list-style-type: none"> - Wysokość: 42mm - Długość: 43mm - Szerokość: 26mm <p>DANE TECHNICZNE:</p> <ul style="list-style-type: none"> - CK-1 - 6(4)A - 250V - 5E4 	0,07	250

Wyłącznik do mini CPN 230V

- Ⓢ Switch
- Ⓛ Kippschalter
- Ⓜ Переключатель
- Ⓢ Přepínač
- Ⓢ Prepinač
- Ⓛ Kapcsoló
- Ⓜ Comutator



KOD TOWARU	CECHY PRODUKTU	WAGA 	ILOŚĆ W OPAKOWANIU
G85236	<p>Wyłącznik bezpieczeństwa przeznaczony do pomp paliwa/oleju tzw. "Mini CPN". Konstrukcja wyłącznika umożliwia wyłączenie urządzenia jednym ruchem ręki, poprzez zamknięcie klapki zewnętrznej. Wyłącznik jest niezbędnym elementem urządzenia zapewniającym bezpieczeństwo obsługujących osób. Przyciski są zabezpieczone przed zapyleniem oraz zalaniem gumowymi osłonami.</p> <p>CK21 IP54 16(12)A 250VAC 5E4</p>	0,08	250

4

» Narzędzia tnące i zabezpieczające

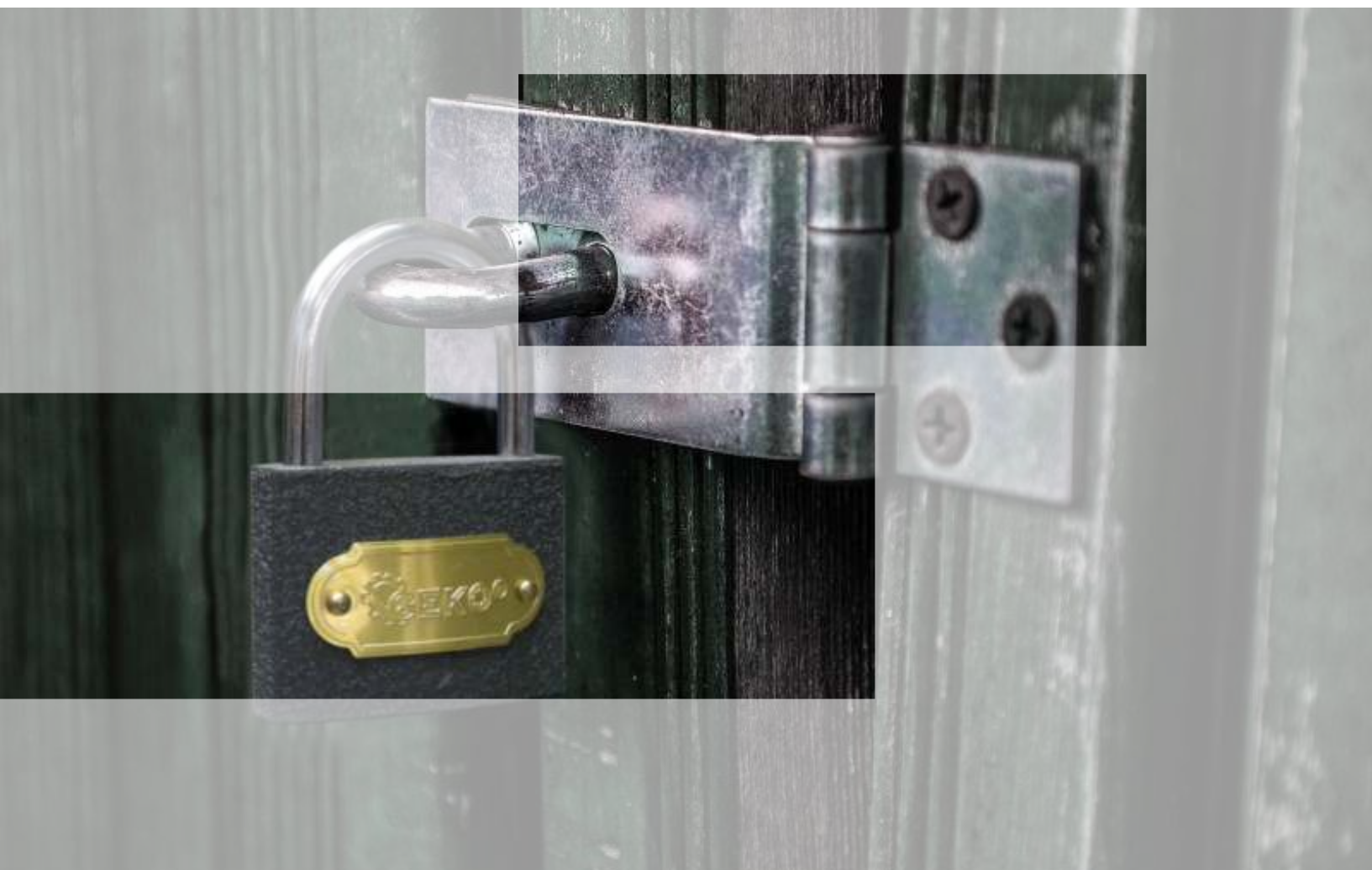

»» Narzędzia tnące i zabezpieczające

»» Zszywacze



»» Kłódki



»» Taśma izolacyjna



»» Pasy transportowe



»» Linki holownicze



»» Szekle



»» Ściski stolarskie



»» Listwy magnetyczne

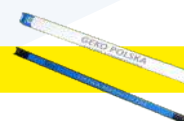

Zszywacz srebrny

- Ⓔ Staple gun
- Ⓘ Tacker
- Ⓔ Степлер
- Ⓒ Čalounická sešivačka
- Ⓔ Čalounická zošivačka
- Ⓘ Kárpitos tűzőgép
- Ⓔ Capsator tapiterie



KOD TOWARU	CECHY PRODUKTU	WAGA kg	ILOŚĆ W OPAKOWANIU
G01331	Regulowana siła wbijania zszywek za pomocą pokrętki. Blokada rękojeści chroni przed przypadkowym uruchomieniem zszywacza. Bardzo pojemny magazynek, pozwala na długotrwałą pracę bez potrzeby uzupełniania zszywek. Dopuszczalne wielkości zszywek: 4mm, 6mm, 8mm, 10mm, 12mm, 14mm	0,60	40

Kłódka szara

- Ⓔ Padlock
- Ⓘ Vorhängeschloss
- Ⓔ Навесной замок
- Ⓒ Zámek visací
- Ⓔ Zámok visací
- Ⓘ Lakat szürkeöntvény
- Ⓔ Lacăt



KOD TOWARU	CECHY PRODUKTU	WAGA kg	ILOŚĆ W OPAKOWANIU
G01310	Kłódka 32mm	0,96	6/240
G01311	Kłódka 38mm	0,12	6/240
G01312	Kłódka 50mm	0,25	6/120
G01313	Kłódka 63mm	0,42	6/60
G01314	Kłódka 75mm	0,38	6/60

Taśma izolacyjna

- Ⓔ Insulation tape
- Ⓘ Isolierband
- Ⓔ Изолента
- Ⓒ Izolační páska
- Ⓔ Izolačná páska
- Ⓘ Szigetelőszalag
- Ⓔ Banda izolatoare



KOD TOWARU	CECHY PRODUKTU	WAGA kg	ILOŚĆ W OPAKOWANIU
G01380	Taśma izolacyjna wykonana z wysokiej jakości materiałów izolujących. SPECYFIKACJA: Wymiary 17 mm x 0,18 mm x 26 m Wytrzymałość elektryczna: 600 V Siła zrywająca: 26 N/10mm Wytrzymałość na rozciąganie: 18 N/mm ² Rozciągalność: 150% Zakres temperatur: od -18 st.C do 80 st.C	0,12	5/200

Taśma teflonowa 12mmx0,075mm 10m

- Ⓔ Teflon tape
- Ⓘ Teflonband
- Ⓔ Тefлоновая лента
- Ⓒ Teflonová páska
- Ⓔ Teflónová páska
- Ⓘ Teflon szalag
- Ⓔ Banda teflon



KOD TOWARU	CECHY PRODUKTU	WAGA kg	ILOŚĆ W OPAKOWANIU
G01385	Taśma teflonowa do uszczelniania połączeń gwintowanych. Jest to zamiennie rozwiązanie do uszczelnień tradycyjnych za pomocą pakuł. Taśma teflonowa 12mmx0,075mm - 10m	0,006	12/2400

Pasy napinające

- Ⓢ Ratchet Tie Down
- Ⓛ Spanngurt
- Ⓜ Стяжные ремни
- Ⓝ Pás na zavazadla z napínáním
- Ⓟ Pás na batožinu s napínáním
- Ⓡ Csomagrögzítő pánt feszítővel
- Ⓡ Cordelina pt. bagaje cu clichet

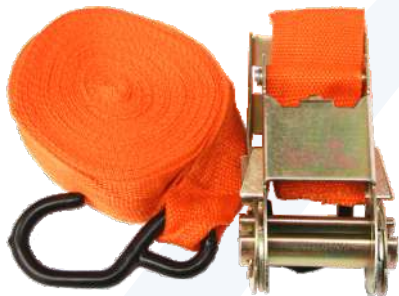

KOD TOWARU	DŁUGOŚĆ PASA	SZEROKOŚĆ PASA	WAGA kg	IŁOŚĆ W OPAKOWANIU
G01078	5m	50mm	0,80	20
G01079	8m	50mm	0,80	20

Pasy transportowe z grzechotką

- Ⓢ Ratchet Tie Down
- Ⓛ Spanngurt
- Ⓜ Стяжные ремни
- Ⓝ Pás na zavazadla z napínáním
- Ⓟ Pás na batožinu s napínáním
- Ⓡ Csomagrögzítő pánt feszítővel
- Ⓡ Cordelina pt. bagaje cu clichet

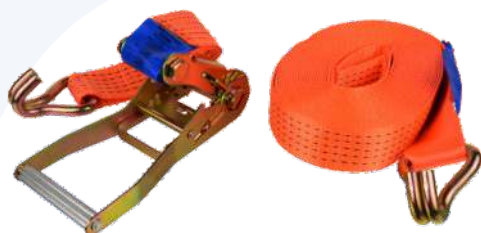

KOD TOWARU	DŁUGOŚĆ PASA	SZEROKOŚĆ PASA	WYTRZYMAŁOŚĆ ROBOCZA	WAGA kg	IŁOŚĆ W OPAKOWANIU
G02354	4m	50mm	5T	2,33	12
G02356	6m	50mm	5T	2,62	12
G02358	8m	50mm	5T	2,27	10
G02360	10m	50mm	5T	2,58	10
G02362	12m	50mm	5T	2,76	10
G02372	2m	40mm	2T	0,55	40
G02374	4m	40mm	2T	0,82	25
G02376	6m	35mm	2T	0,92	20
G02378	8m	35mm	2T	1,02	18
G02384	4m	25mm	1T	0,38	60
G02385	5m	25mm	1T	0,40	60
G02386	6m	25mm	1T	0,43	50

Pasy transportowe

- Ⓢ Ratchet Tie Down
- Ⓛ Spanngurt
- Ⓜ Стяжные ремни
- Ⓝ Pás na zavazadla z napínáním
- Ⓟ Pás na batožinu s napínáním
- Ⓡ Csomagrögzítő pánt feszítővel
- Ⓡ Cordelina pt. bagaje cu clichet



KOD TOWARU	DŁUGOŚĆ PASA	SZEROKOŚĆ PASA	WYTRZYMAŁOŚĆ ROBOCZA	WAGA kg	IŁOŚĆ W OPAKOWANIU
G02346	6m	50mm	5T	0,92	20
G02348	8m	50mm	5T	1,12	20
G02349	10m	50mm	5T	1,32	20

Pasy 3-punktowe 3m/4T/50mm do lawety

- Ⓢ Ratchet Tie Down
- Ⓛ Spanngurt
- Ⓜ Стяжные ремни
- Ⓝ Pás na zavazadla z napínáním
- Ⓟ Pás na batožinu s napínáním
- Ⓡ Csomagrögzítő pánt feszítővel
- Ⓡ Cordelina pt. bagaje cu clichet



KOD TOWARU	DŁUGOŚĆ PASA	SZEROKOŚĆ PASA	WYTRZYMAŁOŚĆ ROBOCZA	WAGA kg	IŁOŚĆ W OPAKOWANIU
G02352	3m	50mm	4T	2,12	4

Linka holownicza z hakami

- Ⓔ Tow rope
- Ⓘ Abschleppseil
- Ⓜ Трос автомобильный буксировочный
- Ⓒ Tážný provázek
- Ⓢ Tážný povrázok
- Ⓗ Vonatókötél
- Ⓡ Šufá pt. Remorcare



7,5m z zawieszką

KOD TOWARU	DŁUGOŚĆ PASA	WYTRZYMAŁOŚĆ ROBOCZA	WAGA 	ILOŚĆ W OPAKOWANIU
G02390	4m	3T	0,48	25
G02391	5m	5T	0,82	20
G02392	7,5m	5T	1,44	12

Pas pomocniczy do linki holowniczej 0,4m/50mm/5T

- Ⓔ Tow rope belt
- Ⓘ Abschleppseil Gurt
- Ⓜ Буксировочный трос ремень
- Ⓒ Plochý zvedací
- Ⓢ Plochý zdvíhací
- Ⓗ Fűles emelőheveder
- Ⓡ Cureaua de remorcare



KOD TOWARU	CECHY PRODUKTU	WAGA 	ILOŚĆ W OPAKOWANIU
G02393	Pas pomocniczy do linki holowniczej Kolor: pomarańczowy Pas zakończony: zaszyty uszami po obu stronach	0,08	20

Linka zabezpieczająca do plandeki samochodu ciężarowego 36m

- Ⓔ Wire safety rope to the truck's tarpaulin
- Ⓘ Sicherungsseil an der Lkw-plane
- Ⓜ Металл кабель для обеспечения брезент автомобиля
- Ⓒ Lanko celní
- Ⓢ Lanko colné
- Ⓗ Vámzárkötél
- Ⓡ Cablu vama



KOD TOWARU	CECHY PRODUKTU	WAGA 	ILOŚĆ W OPAKOWANIU
G02759	Linka zabezpieczająca 36m z okuciami Trwała i mocna, odporna na zerwanie	1,07	10

Szkle zwykłe

- Ⓔ Shackle
- Ⓘ Shäke
- Ⓜ Скоба такелажная
- Ⓒ Obloukový třmen
- Ⓢ Oblúkový strmeň
- Ⓗ Sekli kengyel
- Ⓡ Chei tachelaj



KOD TOWARU	CECHY PRODUKTU	WAGA 	ILOŚĆ W OPAKOWANIU
G03002	Szkle klamra w kształcie litery "U" tworząca zamknięty obwód, otwierana i zamykana za pomocą śruby (nagwintowanego trzpienia wkręcanego w korpus). Zapewnia pewność i trwałość połączenia. Używana jest najczęściej jako końcowe ogniwo do łączenia lin zakończonych okiem np. z osprzętem typu hak, śruba rzymska, itp. Wymiar szkle stanowi średnica wkręcanego trzpienia.	0,04	300
G03003		0,07	180
G03004		0,14	100
G03005		0,32	50
G03006		0,60	25

Ściski stolarskie

- Ⓔ F-clamp
- Ⓘ Schraubzwinge
- Ⓜ Струбцина
- Ⓒ Truhlárské upínadlo
- Ⓢ Stolárske upínadlo
- Ⓗ Asztalos szorító
- Ⓡ Presa lemn tip „F”



KOD TOWARU	CECHY PRODUKTU	WAGA 	ILOŚĆ W OPAKOWANIU
G29971	Rozmiar: 50 x 200	0,36	50
G29972	Rozmiar: 50 x 300	0,40	50
G29982	Rozmiar: 80 x 300	0,83	12
G29984	Rozmiar: 80 x 500	1,00	12
G29992	Rozmiar: 120 x 300	1,60	10
G29994	Rozmiar: 120 x 500	2,00	6
G29995	Rozmiar: 120 x 800	2,50	6
G29996	Rozmiar: 120 x 300	2,83	6

Listwa magnetyczna

- Ⓔ Magnetic tool holder
- Ⓓ Magnet Werkzeughalter
- Ⓔ Магнитная рейка
- Ⓒ Magnetický držák náradí
- Ⓔ Magnetický držák náradia
- Ⓓ Mágneses tartó
- Ⓔ Suport magnetic



KOD TOWARU	CECHY PRODUKTU	WAGA 	ILOŚĆ W OPAKOWANIU
G73301	Listwa pozwala na przechowywanie narzędzi: kluczy, wkrętaków, itp. Listwa może być obciążona ciężarem 13 kg Długość listwy 450 mm	0,70	24
G73302	Listwa pozwala na przechowywanie narzędzi: kluczy, wkrętaków, itp. Listwa może być obciążona ciężarem 13 kg Długość listwy 600 mm	0,95	24
G73303	Długość: 400mm Szerokość: 40mm	0,42	24
G73304	Długość: 500mm Szerokość: 40mm	0,50	24

Miska magnetyczna

- Ⓔ Magnetic parts tray
- Ⓓ Magnetschale
- Ⓔ Магнитный поднос
- Ⓒ Miska magnetická
- Ⓔ Miska magnetická
- Ⓓ Mágneses tálca
- Ⓔ Tava magnetica



KOD TOWARU	CECHY PRODUKTU	WAGA 	ILOŚĆ W OPAKOWANIU
G03200	Miska magnetyczna okrągła 150mm	0,35	30
G03201	Miska magnetyczna prostokątna 158x358mm	1,16	12

Chwytnak

- Ⓔ Pick-up tool
- Ⓓ Starer Greifer
- Ⓔ Гибкий захват „Pick-up”
- Ⓒ Patka pro zdvihání
- Ⓔ Patka pre zdvihanie
- Ⓓ Emelőlapka
- Ⓔ Surubelnita fl exhibila



KOD TOWARU	CECHY PRODUKTU	WAGA 	ILOŚĆ W OPAKOWANIU
G03210	Chwytnak magnetyczny teleskopowy 2,25kg/62cm	0,09	24/144
G03211	Chwytnak magnetyczny teleskopowy+ LED 80cm	0,11	24/144
G03212	Chwytnak magnetyczny elastyczny LED 57cm	0,14	24/144
G03213	Chwytnak magnetyczny elastyczny 50cm	0,15	25/100
G03214	Chwytnak elastyczny (Łapka) 60cm	0,15	25/100

Lusterko inspekcyjne teleskopowe 24-69cm

- Ⓔ Rectangular telescopic inspection mirror
- Ⓓ Teleskop Inspektionsspiegel
- Ⓔ Зеркало инспекционное телескопическое
- Ⓒ Zrcátko kontrolní teleskopické
- Ⓔ Zrkadlo kontrolné teleskopické
- Ⓓ Vizsgáló tükör, teleszkópos nyéllel
- Ⓔ Oglinda telescopica pt. inspectie





KOD TOWARU	CECHY PRODUKTU	WAGA 	ILOŚĆ W OPAKOWANIU
G03215	Lusterko inspekcyjne teleskopowe 24-69cm	0,10	24/144

Nitownica ręczna 10" typ japoński

- Ⓒ Hand riveter
- Ⓓ Blindnietzange
- Ⓔ Заклепочник
- Ⓒ Ruční nýtovačka
- Ⓔ Ručné nitovačka
- Ⓕ Kézi popzegegshúzó
- Ⓖ Presă de nituit manuală





KOD TOWARU	CECHY PRODUKTU	WAGA 	ILOŚĆ W OPAKOWANIU 
G01336	Nitownica ręczna, wyposażona w 4 wymienne końcówki do nitów: fi 2.4, 3.2, 4.0, 4.8mm Do nitownicy dołączony jest kluczyk do wymiany końcówek.	0,56	24

Nitownica ręczna 10" + 60 nitów

- Ⓒ Hand riveter
- Ⓓ Blindnietzange
- Ⓔ Заклепочник
- Ⓒ Ruční nýtovačka
- Ⓔ Ručné nitovačka
- Ⓕ Kézi popzegegshúzó
- Ⓖ Presă de nituit manuală





KOD TOWARU	CECHY PRODUKTU	WAGA 	ILOŚĆ W OPAKOWANIU 
G01337	Nitownica ręczna, wyposażona w 4 wymienne końcówki do nitów: fi 2.4, 3.2, 4.0, 4.8mm Do nitownicy dołączony jest kluczyk do wymiany końcówek. + 60 nitów: 15szt - fi 2.4mm 15szt - fi 3.2mm 15szt - fi 4.0mm 15szt - fi 4.8mm	0,63	24

Nitownica ręczna 10"

- Ⓒ Hand riveter
- Ⓓ Blindnietzange
- Ⓔ Заклепочник
- Ⓒ Ruční nýtovačka
- Ⓔ Ručné nitovačka
- Ⓕ Kézi popzegegshúzó
- Ⓖ Presă de nituit manuală





KOD TOWARU	CECHY PRODUKTU	WAGA 	ILOŚĆ W OPAKOWANIU 
G01338	Nitownica ręczna, wyposażona w 4 wymienne końcówki do nitów: fi 2.4, 3.2, 4.0, 4.8mm Do nitownicy dołączony jest kluczyk do wymiany końcówek.	0,53	24

Nitownica ręczna 10" typ Standard

- Ⓒ Hand riveter
- Ⓓ Blindnietzange
- Ⓔ Заклепочник
- Ⓒ Ruční nýtovačka
- Ⓔ Ručné nitovačka
- Ⓕ Kézi popzegegshúzó
- Ⓖ Presă de nituit manuală





KOD TOWARU	CECHY PRODUKTU	WAGA 	ILOŚĆ W OPAKOWANIU 
G01340	Nitownica ręczna, wyposażona w 4 wymienne końcówki do nitów: fi 2.4, 3.2, 4.0, 4.8mm Do nitownicy dołączony jest kluczyk do wymiany końcówek.	0,58	24

Nitownica ręczna obrotowa 10,5"

- Ⓔ Hand riveter
- Ⓘ Blindnietzange
- Ⓜ Заклепочник
- Ⓒ Ruční nýtovačka
- Ⓢ Ručné nitovačka
- Ⓘ Kézi pöpszegecsűzó
- Ⓜ Presă de nituit manuală





KOD TOWARU	CECHY PRODUKTU	WAGA 	ILOŚĆ W OPAKOWANIU 
G01342	Nitownica ręczna, wyposażona w 4 wymienne końcówki do nitów: fi 2.4, 3.2, 4.0, 4.8mm Do nitownicy dołączony jest kluczyczek do wymiany końcówek.	0,62	24

Nitownica dźwigniowa 17"

- Ⓔ Hand riveting tool
- Ⓘ Blindnietzange
- Ⓜ Заклепочник
- Ⓒ Nýtovačka páková
- Ⓢ Nitovačka páková
- Ⓘ Emeltyűs pöpszegecsűzó
- Ⓜ Pcleşte pt. popnituri





KOD TOWARU	CECHY PRODUKTU	WAGA 	ILOŚĆ W OPAKOWANIU 
G01344	Nitownica ręczna dźwigniowa, wyposażona w 3 wymienne końcówki do nitów: fi 2.4, 3.2, 4.0mm Do nitownicy dołączony jest kluczyczek do wymiany końcówek.	0,85	20

Nitownica pneumatyczna 2,4-6,4

- Ⓔ Pneumatic riveting machine
- Ⓘ Pneumatische Nietvorrichtung
- Ⓜ Пневматический заклепочник
- Ⓒ Pneumatická nýtovačka
- Ⓢ Pneumatická nitovačka
- Ⓘ Pneumatikus pöpszegecsűzó
- Ⓜ Presa pneumatica de nituti



KOD TOWARU	CECHY PRODUKTU	WAGA 	ILOŚĆ W OPAKOWANIU 
G01348	Nitownica jest narzędziem solidnie wykonanym, zrobionym z wysokiej jakości materiałów. Obudowa malowana proszkowo. Wyposażona jest w pojemnik, w którym zbierają się odpadki powstające podczas procesu nitowania. Dzięki możliwości nitowania nitów wykonanych z dowolnych rodzajów materiałów a także różnych rozmiarów szcęk nitownica doskonale nadaje się do pracy w zakładach produkcyjnych. Przyłącze 1/4" Na nity: 2.4, 3.2, 4.0, 4.8, 6.4mm	1,60	10

5



Narzędzia miernicze

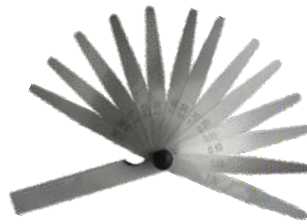



Narzędzia miernicze



Miary



Suwmiarki



Szczelinomierze



Mikrometry



Miara

- Ⓔ Measuring tape
- Ⓓ Rollbandmass
- Ⓔ Pyлетka
- Ⓒ Měřicí pásmo
- Ⓘ Meracie pásmo
- Ⓗ Mérőszalag
- Ⓡ Rulete din pinza



KOD TOWARU	DŁUGOŚĆ MIARY	SZEROKOŚĆ MIARY	WAGA kg	IŁOŚĆ W OPAKOWANIU
G01403	3m	13mm	0,15	12/120
G01405	5m	16mm	0,20	12/120
G01407	7,5m	25mm	0,30	6/60
G01410	10m	25mm	0,35	6/60

Miara gumowana GEKO

- Ⓔ Measuring tape
- Ⓓ Rollbandmass
- Ⓔ Pyлетka
- Ⓒ Měřicí pásmo
- Ⓘ Meracie pásmo
- Ⓗ Mérőszalag
- Ⓡ Rulete din pinza



KOD TOWARU	DŁUGOŚĆ MIARY	SZEROKOŚĆ MIARY	WAGA kg	IŁOŚĆ W OPAKOWANIU
G01413	3m	16mm	0,10	14/120
G01415	5m	19mm	0,18	12/120
G01417	7,5m	25mm	0,35	6/60
G01420	10m	25mm	0,45	6/60

Miara gumowana GEKO PROFI 2xstop

- Ⓔ Measuring tape
- Ⓓ Rollbandmass
- Ⓔ Pyлетka
- Ⓒ Měřicí pásmo
- Ⓘ Meracie pásmo
- Ⓗ Mérőszalag
- Ⓡ Rulete din pinza



KOD TOWARU	DŁUGOŚĆ MIARY	SZEROKOŚĆ MIARY	WAGA kg	IŁOŚĆ W OPAKOWANIU
G01423	3m	16mm	0,10	12/120
G01425	5m	19mm	0,20	12/120
G01427	7,5m	25mm	0,35	6/60
G01430	10m	25mm	0,50	6/60

Miara szara GEKO PROFI auto-lock

- Ⓔ Measuring tape
- Ⓓ Rollbandmass
- Ⓔ Pyлетka
- Ⓒ Měřicí pásmo
- Ⓘ Meracie pásmo
- Ⓗ Mérőszalag
- Ⓡ Rulete din pinza



KOD TOWARU	DŁUGOŚĆ MIARY	SZEROKOŚĆ MIARY	WAGA kg	IŁOŚĆ W OPAKOWANIU
G01433	3m	16mm	0,15	12/120
G01435	5m	19mm	0,20	12/120
G01437	7,5m	25mm	0,35	6/60
G01440	10m	25mm	0,50	6/60

Miara zwijana z magnesem

- Ⓔ Measuring tape
- Ⓓ Rollbandmass
- Ⓔ Pyлетka
- Ⓒ Měřicí pásmo
- Ⓘ Meracie pásmo
- Ⓗ Mérőszalag
- Ⓡ Rulete din pinza



KOD TOWARU	DŁUGOŚĆ MIARY	SZEROKOŚĆ MIARY	WAGA kg	IŁOŚĆ W OPAKOWANIU
G01442	2m	16mm	0,09	14/140
G01443	3m	16mm	0,10	14/140
G01445	5m	19mm	0,16	12/120
G01447	7,5m	25mm	0,32	6/60
G01450	10m	25mm	0,40	6/60



Miara zwijana PVC GEKO PROFI

- Ⓔ Measuring tape
- Ⓓ Rollbandmass
- Ⓔ Рулетка
- Ⓒ Měřicí pásmo
- Ⓢ Meracie pásmo
- Ⓔ Mérőszalag
- Ⓔ Rulete din pinza





KOD TOWARU	DŁUGOŚĆ MIARY	SZEROKOŚĆ MIARY	WAGA 	ILOŚĆ W OPAKOWANIU 
G01472	20m	10mm	0,36	60
G01473	30m	12mm	0,44	40
G01475	50m	13mm	0,67	30

Miara zwijana geodezyjna

- Ⓔ Measuring tape
- Ⓓ Rollbandmass
- Ⓔ Рулетка
- Ⓒ Měřicí pásmo
- Ⓢ Meracie pásmo
- Ⓔ Mérőszalag
- Ⓔ Rulete din pinza





KOD TOWARU	CECHY PRODUKTU	DŁUGOŚĆ MIARY	WAGA 	ILOŚĆ W OPAKOWANIU 
G01476	taśma miernicza z włókna szklanego o długości 50m szerokość 13 mm duża korbka ułatwiająca zwijanie szpic z tworzywa	50m	0,84	10
G01477	taśma miernicza z włókna szklanego o długości 100m szerokość 13 mm duża korbka ułatwiająca zwijanie szpic z tworzywa	100m	1,40	12

Suwmiarka dwuszcękowa

- Ⓔ Vernier caliper
- Ⓓ Messschieber
- Ⓜ Штангенциркуль
- Ⓒ Posuvné měřítko
- Ⓢ Posuvné meradlo
- Ⓗ Tolóméró
- Ⓡ Šubler





KOD TOWARU	CECHY PRODUKTU	WAGA 	IŁOŚĆ W OPAKOWANIU 
G01478	Szczęki do pomiarów zewnętrznych i wewnętrznych Blokowanie od góry śrubą Skala 0 - 200 mm Dokładność 0,02mm	0,40	50
G01479	Szczęki do pomiarów zewnętrznych i wewnętrznych Blokowanie od góry śrubą Skala 0 - 300 mm Dokładność 0,02mm	0,60	20
G01480	Szczęki do pomiarów zewnętrznych i wewnętrznych Blokowanie od góry śrubą Skala 0 - 500 mm Dokładność 0,05mm	1,85	10
G01481	Szczęki do pomiarów zewnętrznych i wewnętrznych Blokowanie od góry śrubą Skala 0 - 600 mm Dokładność 0,05mm	2,05	10
G01482	Szczęki do pomiarów zewnętrznych i wewnętrznych Blokowanie od góry śrubą Skala 0 - 1000 mm Dokładność 0,05mm	5,05	5

Suwmiarka 150mm 0.05 GEKO

- Ⓔ Vernier caliper
- Ⓓ Messschieber
- Ⓜ Штангенциркуль
- Ⓒ Posuvné měřítko
- Ⓢ Posuvné meradlo
- Ⓗ Tolóméró
- Ⓡ Šubler



KOD TOWARU	CECHY PRODUKTU	WAGA 	IŁOŚĆ W OPAKOWANIU 
G01490	Dokładność 0,05mm Zakres pomiaru 0 - 150mm Z głębokościomierzem Blokowanie od góry śrubą	0,23	50

Suwmiarka 150mm 0,02 GEKO

- Ⓔ Vernier caliper
- Ⓓ Messschieber
- Ⓢ Штангенциркуль
- Ⓒ Posuvné měřítko
- Ⓢ Posuvné meradlo
- Ⓓ Tolóméró
- Ⓢ Šubler



KOD TOWARU	CECHY PRODUKTU	WAGA 	ILOŚĆ W OPAKOWANIU
G01491	Dokładność 0,02mm Zakres pomiaru 0 - 150mm Z głębokościomierzem Automatyczna blokada	0,24	50

Suwmiarka elektroniczna-cyfrowa 150mm Hobby

- Ⓔ Digital caliper
- Ⓓ Digital Messschieber
- Ⓢ Штангенциркуль электронный
- Ⓒ Posuvné měřítko elektronick
- Ⓢ Posuvné meradlo elektronick
- Ⓓ Elektronikus tolómér
- Ⓢ Šubler electronic

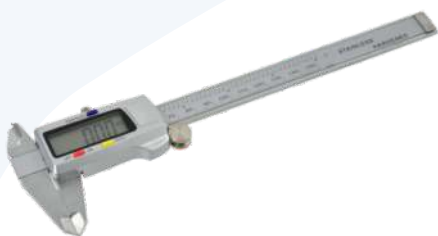

KOD TOWARU	CECHY PRODUKTU	WAGA 	ILOŚĆ W OPAKOWANIU
G01489	Zakres pomiaru 0 - 150mm Elektroniczny pomiar na wyświetlaczu Z głębokościomierzem	0,36	50

Suwmiarka elektroniczna 0-150mm 0,01

- Ⓔ Digital caliper
- Ⓓ Digital Messschieber
- Ⓢ Штангенциркуль электронный
- Ⓒ Posuvné měřítko elektronick
- Ⓢ Posuvné meradlo elektronick
- Ⓓ Elektronikus tolómér
- Ⓢ Šubler electronic



KOD TOWARU	CECHY PRODUKTU	WAGA 	ILOŚĆ W OPAKOWANIU
G01493	Dokładność 0,01mm Zakres pomiaru 0 - 150mm Elektroniczny pomiar na wyświetlaczu Z głębokościomierzem	0,28	10/50

Suwmiarka elektroniczna 0-300mm 0,01

- Ⓔ Digital caliper
- Ⓓ Digital Messschieber
- Ⓢ Штангенциркуль электронный
- Ⓒ Posuvné měřítko elektronick
- Ⓢ Posuvné meradlo elektronick
- Ⓓ Elektronikus tolómér
- Ⓢ Šubler electronic



KOD TOWARU	CECHY PRODUKTU	WAGA 	ILOŚĆ W OPAKOWANIU
G01494	Dokładność 0,01mm Zakres pomiaru 0 - 300mm Elektroniczny pomiar na wyświetlaczu Z głębokościomierzem	0,70	5/20

Suwmiarka

- Ⓔ Vernier caliper
- Ⓓ Messschieber
- Ⓢ Штангенциркуль
- Ⓒ Posuvné měřítko
- Ⓢ Posuvné meradlo
- Ⓗ Tolómérő
- Ⓒ Sùbler



KOD TOWARU	CECHY PRODUKTU	WAGA kg	IŁOŚĆ W OPAKOWANIU ☐
G01495	Blokowanie od góry śrubą Skala 0 - 500 mm Dokładność 0,05mm Długość całkowita 645mm Szerokość całkowita 123mm	1,50kg	10
G01496	Blokowanie od góry śrubą Skala 0 - 600 mm Dokładność 0,05mm Długość całkowita 740mm Szerokość całkowita 123mm	1,55kg	10
G01498	Blokowanie od góry śrubą Skala 0 - 1000 mm Dokładność 0,05mm Długość całkowita 1240mm Szerokość całkowita 162mm	4,20kg	5

Szczelinomierz

- Ⓔ Feeler
- Ⓓ Fùhlerlehre
- Ⓢ Щупы
- Ⓒ Spároměr
- Ⓢ Spáromera
- Ⓗ Hézagmérő
- Ⓒ Lere

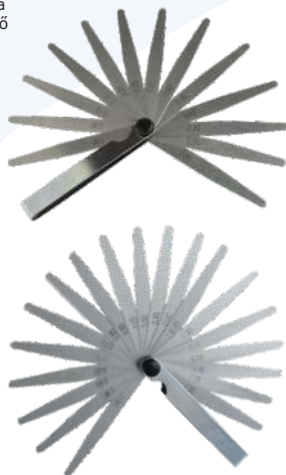

KOD TOWARU	CECHY PRODUKTU	WAGA kg	IŁOŚĆ W OPAKOWANIU ☐
G02738	13 Listkowy miernik szczelin 0,05-1mm Listki: 0,05; 0,10; 0,15; 0,20; 0,25; 0,30; 0,40; 0,50; 0,60; 0,70; 0,80; 0,90; 1	0,05	10/200
G02739	20 Listkowy miernik szczelin 0,05-1mm Listki: 0,05; 0,10; 0,15; 0,20; 0,25; 0,30; 0,35; 0,40; 0,45; 0,50; 0,55; 0,60; 0,65; 0,70; 0,75; 0,80; 0,85; 0,90; 0,95; 1	0,05	10/200

Mikrometr analogowy 0-25mm 0-01mm

- Ⓔ Micrometer
- Ⓓ Mikrometer
- Ⓢ Микрометр
- Ⓒ Mikrometr
- Ⓢ Mikrometer
- Ⓗ Mikrométer
- Ⓒ Micrometru



KOD TOWARU	CECHY PRODUKTU	WAGA kg	IŁOŚĆ W OPAKOWANIU ☐
G01486	Mikrometr noniuszowy analogowy 0-25 mm - zakres pomiarowy 0 - 25 mm - dokładność 0,01 mm	0,25	50

Mikrometr elektroniczny 0-25mm

- Ⓔ Micrometer with a digital display
- Ⓓ Mikrometer mit Digitalanzeige
- Ⓢ Микрометр с цифровым индикатором
- Ⓒ Mikrometr s digitálním displejem
- Ⓢ Mikrometer s digitálnym displejom
- Ⓗ Mikrométer digitális kijelzővel
- Ⓒ Micrometru cu afișaj digital



KOD TOWARU	CECHY PRODUKTU	WAGA kg	IŁOŚĆ W OPAKOWANIU ☐
G01487	Mikrometr cyfrowy elektroniczny 0-25 mm - zakres pomiarowy 0 - 25 mm - dokładność 0,001 mm	0,30	25



6



Ναργέδια για υδραυλικά



»» Narzędzia dla hydraulików

»» Gwintownice do rur



»» Klucze do rur



»» Giętarki do rur



»» Zaciskarki do rur

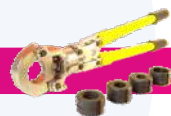

»» Zgrzewarki do rur



»» Przetykacze - sprężyny i przepychacze do rur



Gwintownica

- Ⓔ Ratchet die stocks
- Ⓓ Rohrgewinde-schneidsatz
- Ⓔ Ha6op nлашек
- Ⓔ Sada závitníků
- Ⓔ Súprava závitníkov
- Ⓔ Menetfűró készlet
- Ⓔ Trusa filiere



KOD TOWARU	CECHY PRODUKTU	W ZESTAWIE	WAGA kg	ILOŚĆ W OPAKOWANIU
G01000	Urządzenie służy do gwintowania rur i kształtek. Żeliwna nakładka zapewnia większą sztywność i lepsze utrzymywanie jakości gwintów.	- narzynki: 3/8"; 3/4"; 1"; 1-1/4" - grzechotka - rączka z przedłużką	4,75	4
G01001		- narzynki: 3/8", 1/2"; 3/4"; 1"; 1-1/4" - grzechotka - rączka z przedłużką	4,95	4
G01002		- narzynki: 1/4", 3/8", 1/2", 3/4"; 1"; 1 1/4" - grzechotka - rączka z przedłużką	5,53	4
G01003		- narzynki: 1/5", 2" - grzechotka - rączka z przedłużką	8,5	2

Główka do gwintownicy

- Ⓔ Spare head for ratchet die stock
- Ⓓ Rohrgewinde-Schneidköpfe
- Ⓔ Зарезная оправка для нарезания трубной резьбы
- Ⓔ Náhradní hlava pro ruční závitorez
- Ⓔ Náhradná hlava pre ručné závitorez
- Ⓓ Tartalék fej, racsnis csőmenetvágóhoz
- Ⓔ Cap de rezerva pt. placa filetat cu clichet



KOD TOWARU	CECHY PRODUKTU	ROZMIAR	WAGA 	ILOŚĆ W OPAKOWANIU
G01010	Zapasowa główka do gwintownic ręcznych Umożliwia wykonywanie połączeń gwintowanych. Wykonane ze stali narzędziowej, pasuje do większości gwintownic na rynku	1/2"	0,75	30
G01011		3/4"	0,53	30
G01012		1"	0,39	20

Grzechotka do gwintownicy z rączką

- Ⓔ Ratchet handle
- Ⓓ Hebelumschaltknarre
- Ⓔ Ключ трещоточный
- Ⓔ Rehtačka
- Ⓔ Rapkáčom
- Ⓓ Racsni
- Ⓔ Antrenor cu clichet



KOD TOWARU	CECHY PRODUKTU	WAGA 	ILOŚĆ W OPAKOWANIU
G01015	Grzechotka do gwintownicy z rączką	1,65	20

Nożyce do cięcia rur PCV

- Ⓔ PVC pipe cutter
- Ⓓ PVC Rohrabscneider
- Ⓔ руборез для труб из ПВХ
- Ⓔ Rezač PVC trubek
- Ⓔ Rezač PVC trubiek
- Ⓓ Csővágó olló PVC csövekhez
- Ⓔ Clește pt. tăiat țevi din PVC



KOD TOWARU	CECHY PRODUKTU	WAGA 	ILOŚĆ W OPAKOWANIU
G01370	Nożyce do cięcia rur PCV	0,27	6/48

Obcinek do rur miedzianych

- Ⓔ Pipe cutter
- Ⓓ Rohrabscneider
- Ⓔ Труборіз для труб
- Ⓔ Rezač trubek
- Ⓔ Rezač rúrok
- Ⓓ Csővágó olló csövekhez
- Ⓔ Clește pt. tăiat țevi



KOD TOWARU	CECHY PRODUKTU	WAGA 	ILOŚĆ W OPAKOWANIU
G01372	Obcinek do rur miedzianych 3-28mm	0,18	50
G01373	Obcinek do rur miedzianych Profi 3-35mm	0,20	50

Klucz do rur "Stillson" GEKO PROFI

- Ⓔ Pipe wrench
- Ⓓ Rohrschlüssel
- Ⓔ Ключ трубный
- Ⓔ Klíč součásti na trubky
- Ⓔ Ključ súčasti na rúrky
- Ⓓ Csőkulcs
- Ⓔ Chei pt. țevi



KOD TOWARU	CECHY PRODUKTU	ROZMIAR	DŁUGOŚĆ KLUCZA	WAGA 	ILOŚĆ W OPAKOWANIU
G01679	Klucz wykonany ze stali chromo-wanadowej, hartowany. Przeznaczony jest do prac hydraulicznych. Cechy produktu: - Szczęki stalowe, kute i hartowane - Radełkowana nakrętka regulacyjna - Długa rękojeść ułatwia odkręcanie	10"	250mm	0,71	6/48
G01680		12"	300mm	0,86	6/36
G01681		14"	350mm	1,29	6/24
G01682		18"	450mm	2,06	4/16
G01683		24"	600mm	3,50	10
G01684		36"	900mm	6,08	4

Klucz do rur Stillson odgięty

- Ⓔ Pipe wrench
- Ⓓ Rohrschlüssel
- Ⓜ Ключ трубный
- Ⓒ Klíč součásti na trubky
- Ⓢ Klíč súčasti na rúrky
- Ⓗ Csőkulcs
- Ⓡ Chei pt. țevi



KOD TOWARU	CECHY PRODUKTU	ROZMIAR	DŁUGOŚĆ KLUCZA	WAGA [kg]	IŁOŚĆ W OPAKOWANIU
G01645	Klucz wykonany ze stali CRV Cechy produktu: - Szczęki stalowe, kute i hartowane - Radełkowana nakrętka regulacyjna - Długa rękojeść ułatwia odkręcanie - Odgięte szczęki pozwalają na pracę w trudnodostępnych miejscach	10"	250mm	0,73	6/48
G01646		12"	300mm	0,98	6/36
G01647		14"	350mm	1,21	6/24
G01648		18"	450mm	1,84	4/16
G01649		24"	600mm	2,8	2/10

Cęgi do rur typ 'S' GEKO PROFI /izol. rączka/

- Ⓔ Adjustable pipe wrench
- Ⓓ Rohrschlüssel
- Ⓜ Ключ трубный переставной
- Ⓒ Nastaviteľný klíč na trubky
- Ⓢ Nastaviteľný klíč na rúrky
- Ⓗ Állítható csőkulcs
- Ⓡ Cheie reglabilă pt. țevi



KOD TOWARU	CECHY PRODUKTU	ROZMIAR	DŁUGOŚĆ SZCZYPIEC	WAGA [kg]	IŁOŚĆ W OPAKOWANIU
G01671	Szczypce posiadają wygodny uchwyt pokryty miękkim tworzywem, który zapewnia pewne trzymanie narzędzia oraz komfort pracy. Hartowane szczęki zapewniają pewny chwyt. Szczypce posiadają regulowaną tuleję.	1"	320mm	0,8	36
G01672		1,5"	440mm	1,45	24
G01673		2"	550mm	2,55	12

Cęgi do rur typ 'S' GEKO PROFI /izol. rączka/

- Ⓔ Adjustable pipe wrench
- Ⓓ Rohrschlüssel
- Ⓜ Ключ трубный переставной
- Ⓒ Nastaviteľný klíč na trubky
- Ⓢ Nastaviteľný klíč na rúrky
- Ⓗ Állítható csőkulcs
- Ⓡ Cheie reglabilă pt. țevi



KOD TOWARU	CECHY PRODUKTU	ROZMIAR	DŁUGOŚĆ SZCZYPIEC	WAGA [kg]	IŁOŚĆ W OPAKOWANIU
G01641	Szczypce posiadają wygodny uchwyt pokryty miękkim tworzywem, który zapewnia pewne trzymanie narzędzia oraz komfort pracy. Hartowane szczęki uformowane w kształcie litery S zapewniają pewny chwyt. Wykonane ze stali - duża wytrzymałość. Szczypce posiadają regulowaną tuleję.	1"	320mm	0,81	36
G01642		1,5"	440mm	1,29	24
G01643		2"	550mm	2,16	12

Giętarka hydrauliczna do rur 12 ton

- Ⓔ Pipe Bender 12Ton
- Ⓓ Rohrbiegemaschine
- Ⓜ Машина для выгибания труб
- Ⓒ Hydraulická ohýbačka potrubí
- Ⓢ Hydraulická ohýbačka potrubie
- Ⓗ Hidraulikus csőhajlító gép
- Ⓡ Masina indoit tevi hidraulica



KOD TOWARU	CECHY PRODUKTU	WAGA 	ILOŚĆ W OPAKOWANIU
G02040	<p>Giętarka przeznaczona jest do precyzyjnego gięcia na zimno standardowych rur.</p> <p>Wyposażona w 12 tonowy siłownik hydrauliczny.</p> <p>Giętarki można używać w pozycji pionowej i poziomej</p> <p>Wyginanie rur, prętów do kąta 90°</p> <p>Średnica giętych rur 12 - 50mm</p> <p>W zestawie profile o rozmiarach:</p> <ul style="list-style-type: none"> • 1/2" (12mm), 3/4" (19mm), 1" (25mm), 1-1/4" (31mm), 1-1/2" (37mm), 2" (50mm) 	40	1

Giętarka hydrauliczna do rur 16 ton

- Ⓔ Pipe Bender 16Ton
- Ⓓ Rohrbiegemaschine
- Ⓜ Машина для выгибания труб
- Ⓒ Hydraulická ohýbačka potrubí
- Ⓢ Hydraulická ohýbačka potrubie
- Ⓗ Hidraulikus csőhajlító gép
- Ⓡ Masina indoit tevi hidraulica



KOD TOWARU	CECHY PRODUKTU	WAGA 	ILOŚĆ W OPAKOWANIU
G02041	<p>Giętarka przeznaczona jest do precyzyjnego gięcia na zimno standardowych rur.</p> <p>Wyposażona w 16 tonowy siłownik hydrauliczny.</p> <p>Giętarki można używać w pozycji pionowej i poziomej</p> <p>Wyginanie rur, prętów do kąta 90°</p> <p>Średnica giętych rur 12 - 75mm</p> <p>W zestawie profile o rozmiarach:</p> <ul style="list-style-type: none"> 1/2" (12mm), 3/4" (19mm), 1" (25mm), 1-1/4" (31mm), 1-1/2" (37mm), 2" (50mm), 2-1/2" (62mm), 3" (75mm) 	57,50	1

Profile do giętarki 12T i 16T

- Ⓔ Set of profiles for pipe bender
- Ⓓ Eine Reihe von Profilen für das Biegen
- Ⓜ Набор профилей для гибки
- Ⓒ Sada profilů pro ohýbačku potrubí
- Ⓢ Sada profilov pre ohýbačku potrubia
- Ⓗ Csőhajlítópofa készlet
- Ⓡ Profile pentru dispozitivul de indoit tevi



KOD TOWARU	CECHY PRODUKTU	WAGA 	ILOŚĆ W OPAKOWANIU
G02039	<p>Komplet wymiennych profili do giętarki hydraulicznej o sile nacisku 16T</p> <p>W komplecie 8 profili:</p> <ul style="list-style-type: none"> 1/2" (12mm), 3/4" (19mm), 1" (25mm), 1-1/4" (31mm), 1-1/2" (37mm), 2" (50mm), 2-1/2" (62mm), 3" (75mm) 	19,5	1

Zaciskarka - Praska do rur PEX-AL-PEX 16-32mm

- Ⓔ Crimping pliers for PEX-AL-PEX pipes
- Ⓓ Crimpzange für die Verbindungen an den Röhren
- Ⓔ Пресс-клещи для металлопластиковых труб
- Ⓒ Lisovacie klešte pro trubky PEX-AL-PEX
- Ⓔ Lisovacie klešte pre rúrky PEX-AL-PEX
- Ⓔ PEX-AL-PEX krimpelő eszköz
- Ⓓ Clește de sertizare pt. țevi PEX-AL-PEX



KOD TOWARU	CECHY PRODUKTU	WAGA kg	ILOŚĆ W OPAKOWANIU ☐
G00900	<p>Zaciskarka do łączenia rur pex/alu/pex wielowarstwowych za pomocą szybko-złączek. Połączenia wykonywane są w znacznie krótszym czasie niż przy użyciu tradycyjnych technologii takich jak lutowanie, zgrzewanie i klejenie</p> <p>Praska posiada obrotową i otwieraną głowicę co pozwala na pracę w trudno dostępnych miejscach</p> <p>Bezpieczne i stabilne mocowanie szczęk</p> <p>Szczęki w zestawie (16mm, 20mm, 25mm, 32 mm)</p> <p>Teleskopowa konstrukcja ramion po ich wysunięciu ułatwia zaciśnięcie z dużą siłą co daje pewność w połączeniach</p> <p>DANE TECHNICZNE:</p> <ul style="list-style-type: none"> - długość zaciskarki: 580mm - kamienie: 16mm, 20mm, 25mm, 32mm - max rozwarcie: 45mm - siła zacisku: 8T 	4,20	4

Zgrzewarka polifuzyjna do rur

- Ⓔ PVC plastic pipe welder
- Ⓓ Schweißgerät für thermoplastische Rohre
- Ⓔ Сварочная машина для термопластиковых труба
- Ⓒ Svářečka na termoplastické trubky
- Ⓔ Zváračka na termoplastické rúrky
- Ⓔ Hegesztő berendezés termoplasztikus csövekhez
- Ⓓ Masina de sudat tevi termoplastice



KOD TOWARU	CECHY PRODUKTU	WAGA kg	ILOŚĆ W OPAKOWANIU ☐
G81030	<p>Zgrzewarka do wszelkiego rodzaju rur i kształtek z tworzywa sztucznego - termoplastycznego (PP-R, PE)</p> <p>Zasilana napięciem 230V posiada regulację temperatury w zakresie 0-300°C</p> <p>Każda matryca pokryta jest powłoką teflonową co zapewnia wysoką jakość połączeń</p> <p>Moduł grzewczy zasilany napięciem 230V i posiada elektroniczny regulator temperatury od 5 do 300°C</p> <p>Matryce grzewcze dołączone do zestawu pozwalają na pracę z rurami o średnicach 20mm, 25mm, 32mm, 40mm, 50mm oraz 63mm</p>	2,70	10

Zgrzewarka polifuzyjna do rur

- Ⓔ PVC plastic pipe welder
- Ⓓ Schweißgerät für thermoplastische Rohre
- Ⓔ Сварочная машина для термопластиковых труба
- Ⓒ Svářečka na termoplastické trubky
- Ⓔ Zváračka na termoplastické rúrky
- Ⓔ Hegesztő berendezés termoplasztikus csövekhez
- Ⓓ Masina de sudat tevi termoplastice



KOD TOWARU	CECHY PRODUKTU	WAGA kg	ILOŚĆ W OPAKOWANIU ☐
G81031	<p>Zgrzewarka służy do polifuzyjnego zgrzewania rur i kształtek z tworzyw termoplastycznych (polietylen, polipropylen, itd.) podczas wykonywania instalacji: wody zimnej, wody ciepłej, centralnego ogrzewania</p> <p>Wyposażona jest w elektroniczny regulator temperatury (z kompensacją temperatury otoczenia) o zakresie regulacji od 50°C do 300°C, zapewniający dokładność utrzymania temperatury w granicach +/- °C</p> <p>Wymienne końcówki grzewcze pokryte są warstwą przeciwprzyczepną (teflon techniczny)</p> <p>DANE TECHNICZNE:</p> <ul style="list-style-type: none"> - napięcie znamionowe 230V ~ 50 - temperatura matrycy: 0-300°C - czas nagrzewania: <15 min <p>WYPOSAŻENIE:</p> <ul style="list-style-type: none"> - Zgrzewarka - Matryce: 20, 25, 32, 40, 50, 63 mm - Stojak do zgrzewarki - Klucz imbusowy - Śrubokręt - Miara 3m - Nożyce do cięcia rur PCV 42mm - Rękawice ochronne 	5,40	5

Zgrzewarka do rur trzpieniowa

- Ⓢ PVC plastic pipe welder
- Ⓢ Schweißgerät für thermoplastische Rohre
- Ⓢ Сварочная машина для термопластиковых труба
- Ⓢ Svářečka na termoplastické trubky
- Ⓢ Zváračka na termoplastické rúrky
- Ⓢ Hegesztő berendezés termoplasztikus csövekhez
- Ⓢ Masina de sudat tevi termoplastice



KOD TOWARU	CECHY PRODUKTU	WAGA kg	ILOŚĆ W OPAKOWANIU
G81032	Zgrzewarka służy do polifuzyjnego zgrzewania rur i kształtek z tworzyw termoplastycznych (polietylen, polipropylen, itd.) podczas wykonywania instalacji: wody zimnej, wody ciepłej, centralnego ogrzewania. Zgrzewarka pozwala na dojście w miejsca z którymi inne zgrzewarki nie mogły sobie poradzić. Posiada regulator temperatury od 0-300°C i wskaźniki świetlne oznaczające gotowość do pracy. WYPOSAŻENIE: - 4 kamienie grzewcze: 16mm 20mm 25mm 32mm - śruby do skręcania x8 - klucze imbusowe x2	2,60	10

Przetykacz - sprężyna do rur

- Ⓢ Drain auger
- Ⓢ Hand-rohrreinigungsspirale
- Ⓢ Трос сантехнический пружинный
- Ⓢ Spirála kanalizační
- Ⓢ Spirála kanalizačné
- Ⓢ Csőtisztító spirál
- Ⓢ Dispozitiv de desfundat scurgere



KOD TOWARU	CECHY PRODUKTU	WYMIARY	WAGA kg	ILOŚĆ W OPAKOWANIU
G73150	Spirala służy do udrażniania rur odpływowych zlewu, zlewozmywaka, wanny.	Długość: 5m Średnica: 9mm	1,35	10
G73151		Długość: 1,5m Średnica: 5mm	0,15	40
G73152		Długość: 3m Średnica: 6mm	0,40	40
G73153		Długość: 3m Średnica: 6mm końcówka: szczotka	0,40	60
G73154		Długość: 10m Średnica: 9mm	2,60	8
G73155		Długość: 5m Średnica: 6mm	0,37	40

Przetykacz - sprężyna do rur w plastikowej obudowie

- Ⓢ Drain auger
- Ⓢ Hand-rohrreinigungsspirale
- Ⓢ Трос сантехнический пружинный
- Ⓢ Spirála kanalizační
- Ⓢ Spirála kanalizačné
- Ⓢ Csőtisztító spirál
- Ⓢ Dispozitiv de desfundat scurgere



KOD TOWARU	CECHY PRODUKTU	WYMIARY	WAGA kg	ILOŚĆ W OPAKOWANIU
G73159	Plastikowa obudowa	Długość: 5m Średnica: 6mm	1,0	4

Przepychacz - pompka do rur, zlewu, sedesu

- Ⓢ Drain suction pump
- Ⓢ Hochdruck-Rohrreiner
- Ⓢ Ручной насос для прочистки труб
- Ⓢ Čerpadlo na čišťení trubek
- Ⓢ Čerpadlo na čistenie rúr
- Ⓢ Csőtisztító szivattyú
- Ⓢ Pompă pt. curățarea țevilor



KOD TOWARU	CECHY PRODUKTU	WAGA kg	ILOŚĆ W OPAKOWANIU
G73160	Produkt znajduje zastosowanie podczas przepychania rur, zlewów, odpływów prysznicowych, wanien itd. Pompa ssąco-tłocząca z obrotowym dzwonem, który działa na zasadzie pompy próżniowej. Posiada możliwość wymiany gumowych końcówek.	0,26	24
G73161		0,37	60

7

Narzędzia budowlane



Narzędzia budowlane

» Młotki



» Łomy



» Przecinaki ręczne



» Pistolety do silikonu



» Pistolety do pianki



» Mieszadła do zapraw



» Urządzenia do cięcia glazury oraz akcesoria



» Imadła



» Zagęszczarki oraz wibratory do betonu

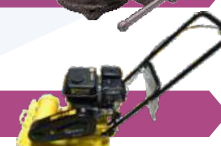

» Przecinarki do metalu



» Podnośnik płyt gipsowych



» Podpory teleskopowe



Młotek blacharski rączka fiberglass GEKO Premium

- GB Ball pein hammer
- D Ausbeulhammer
- RUS Молоток рихтовочный
- CZ Klempříšské kladívko
- SK Klampiarske kladívko
- H Bádogos kalapács
- RO Ciocan pt. tabla



KOD TOWARU	CECHY PRODUKTU	WAGA 	ILOŚĆ W OPAKOWANIU
G72240	Młotek blacharski 225g rączka fiberglass	0,4	60
G72241	Młotek blacharski 250g rączka fiberglass	0,6	48

Młotek szewski r. fiberglass GEKO Premium

- GB Claw hammer
- D Schusterhammer
- RUS Молоток гвоздодёр
- CZ Ševcovské kladívko
- SK Obuvnícke kladívko
- H Cipész kalapács
- RO Ciocan de cizmărie



KOD TOWARU	CECHY PRODUKTU	WAGA 	ILOŚĆ W OPAKOWANIU
G72245	Młotek szewski 600g rączka fiberglass	0,7	36

Młotek gumowy biały Geko Premium

- GB Rubber mallet
- D der Gummihammer
- RUS Молоток резиновый
- CZ Pryžové kladívko
- SK Gumené kladívko
- H Gumikalapács
- RO Ciocan de cauciuc



KOD TOWARU	CECHY PRODUKTU	WAGA 	ILOŚĆ W OPAKOWANIU
G72255	Młotek gumowy 16 OZ biały	0,66	36
G72256	Młotek gumowy 24 OZ biały	1	24
G72257	Młotek gumowy 32 OZ/1100G/biały	1,31	24

Młotek ciesielsko-dekarski 600G Geko Premium

- GB Roofing hammer
- D Latthammer Geschmiedet
- RUS Молоток жестящика
- CZ Tesařské kladívko
- SK Tesárske kladívko
- H Ácskalapács
- RO Ciocan de dulgherie



KOD TOWARU	CECHY PRODUKTU	WAGA 	ILOŚĆ W OPAKOWANIU
G72260	Młotek ciesielsko-dekarski 600g	0,82	24

Młotek murarski 600g r. fiberglass GEKO Premium

- GB Mason's hammer, type R
- D Mauerhammer Rheinische Form
- RUS Молоток каменщика узкий
- CZ Zednické kladívko renské
- SK Murárske kladívko Rénska
- H Kőműves kalapács, rajnai típus
- RO Ciocan de zidărie (tip ren)





KOD TOWARU	CECHY PRODUKTU	WAGA 	ILOŚĆ W OPAKOWANIU
G72248	Młotek murarski 600g r.fiberglass GEKO Premium	0,85	24

Młotek ślusarski r. fiberglass Geko Premium

- Ⓔ Machinist hammer
- Ⓕ Schlosserhammer
- Ⓔ Молоток слесарный
- Ⓔ Zámečnické kladívko
- Ⓔ Zámočnícke kladívko
- Ⓔ Vaskalapács
- Ⓔ Ciocan de lăcătuşerie





KOD TOWARU	CECHY PRODUKTU	WAGA 	ILOŚĆ W OPAKOWANIU 
G72261	Młotek ślusarski 100g rączka fiberglass	0,2	120
G72262	Młotek ślusarski 200g rączka fiberglass	0,3	120
G72263	Młotek ślusarski 300g rączka fiberglass	0,45	36
G72265	Młotek ślusarski 500g rączka fiberglass	0,45	36
G72267	Młotek ślusarski 1000g rączka fiberglass	1,25	24
G72268	Młotek ślusarski 1500g rączka fiberglass	1,85	12
G72269	Młotek ślusarski 2000g rączka fiberglass	2,3	12

Młotek ślusarski z opaską rączka drewniana

- Ⓔ Machinist hammer
- Ⓕ Schlosserhammer
- Ⓔ Молоток слесарный
- Ⓔ Zámečnické kladívko
- Ⓔ Zámočnícke kladívko
- Ⓔ Vaskalapács
- Ⓔ Ciocan de lăcătuşerie





KOD TOWARU	CECHY PRODUKTU	WAGA 	ILOŚĆ W OPAKOWANIU 
G72271	Młotek ślusarski 200g z opaską rączka drewniana	0,29	120
G72272	Młotek ślusarski 300g z opaską rączka drewniana	0,38	60
G72274	Młotek ślusarski 500g z opaską rączka drewniana	0,72	36
G72277	Młotek ślusarski 1000g z opaską rączka drewniana	1,2	24

Młot kamieniarski rączka fiberglass

- Ⓔ Safety stoning hammer
- Ⓕ Fäustel
- Ⓔ Молоток каменщика
- Ⓔ Palička kovová
- Ⓔ Palička kovová
- Ⓔ Kőtörő kalapács
- Ⓔ Ciocan pt. zidarie



KOD TOWARU	CECHY PRODUKTU	WAGA 	ILOŚĆ W OPAKOWANIU 
G72280	Młot kamieniarski 3000g rączka fiberglass	3,83	6
G72281	Młot kamieniarski 5000g rączka fiberglass	6	4
G72282	Młot kamieniarski 6000g rączka fiberglass	6,75	4

Młotek kamieniarski rączka fiberglass

- GB Safety stoning hammer
- D Fäustel
- RUS Молоток каменщика
- CZ Palička kovová
- SK Palička kovová
- H Kőtörő kalapács
- RO Ciocan pt. zidarie



KOD TOWARU	CECHY PRODUKTU	WAGA kg	ILOŚĆ W OPAKOWANIU
G72285	Młotek kamieniarski 1000G r.fiberglass	1,2	24
G72286	Młotek kamieniarski 1500G r.fiberglass	1,7	12
G72287	Młotek kamieniarski 2000G r.fiberglass	2,25	12

Łom

- GB Wrecking bar
- D Nageleisen
- RUS Лом
- CZ Páčidlo
- SK Páčidlo
- H Szögkihúzó
- RO Ranga



KOD TOWARU	CECHY PRODUKTU	WAGA kg	ILOŚĆ W OPAKOWANIU
G72180	Łom 600mmx16mm	1,05	20
G72185	Łom 300mmx14mm	1,05	30

Przecinak

- GB Cold chisel with protection
- D Schlitzmeissel mit Handschutz
- RUS Зубило с протектором
- CZ Plochý sekáč (z krytem)
- SK Plochý sekáč (z krytom)
- H Hidegvágó, lapos (védőfejjel)
- RO Daltă - tăietor plată (cu apărătoare)



KOD TOWARU	CECHY PRODUKTU	WAGA kg	ILOŚĆ W OPAKOWANIU
G72190	Przecinak 300mmx16mm	0,55	12/36

Podpora teleskopowa 30kg

- GB Telescopic Support
- D Teleskopstütze
- RUS Опора телескопическая
- CZ Podpera teleskopická
- SK Teleskopová podpora
- H Tamasztó
- RO Suport telescopic



KOD TOWARU	CECHY PRODUKTU	WYSUW	WAGA kg	ILOŚĆ W OPAKOWANIU
G31000	Rozpierak używany może być przy montażu ram, futryn, ościeżnic drzwiowych i okiennych , Bardzo przydatny podczas montażu płyt kartonowo-gipsowych itp. Maksymalne obciążenie: 30kg	50-115cm	1,1	10
G31001		115-290cm	2,3	10

Wyciskacz do silikonu

- ☞ Caulking gun
- ① Kartuschenpistole
- ☞ Пистолет для герметика
- ☞ Protlačovač na hmoty
- ☞ Pretlačiacie na hmoty
- ① Masszakinymó
- ☞ Pistol silicon



KOD TOWARU	CECHY PRODUKTU	WAGA 	ILOŚĆ W OPAKOWANIU
G00650	Wyciskacz do silikonu z zębatką Maks. długość kartusza - 225mm Długość całkowita - 315mm Wysokość - 115mm	0,27	40
G00655	Wyciskacz do silikonu - szkieletowy	0,27	40
G00660	Długość 240mm Pojemność 300ml Wyciskacz posiada mocną stalową konstrukcję oraz potrójną prowadnicę. Korpus i rękojeść wykonano z aluminium, natomiast łoże i tłoczysko ze stali. Łoże posiada możliwość obrotu o 360° wokół osi tłoczyska.	0,45	24
G00661	Długość: 355 mm, Pojemność: 400 ml, -do mas akrylowych oraz silikonowych, -elementy wykonane z aluminium i stali . Korpus i rękojeść wykonano z aluminium, natomiast łoże i tłoczysko ze stali. Łoże posiada możliwość obrotu o 360° wokół osi tłoczyska.	0,45	24
G00665	Pojemność: 300/400ml Długość: 240mm • Do standardowych opakowań-kartusz 310ml i miękkich opakowań foliowych np. silikonu pakowanego w alufolię czyli tzw. "kielbasy" i innych mas o przemysłowych objętościach. Korpus i rękojeść wykonano z aluminium, natomiast łoże i tłoczysko ze stali. Łoże posiada możliwość obrotu o 360° wokół osi tłoczyska.	0,55	20

Pistolet do pianki montażowej

- ☞ Foam gun
- ① Farbspritzpistole
- ☞ Пистолет для нанесения полиуретановой пены
- ☞ Pistole na montážní pěnu
- ☞ Pištoľ na montážni penu
- ① Felrakó pisztoly, poliurethán habhoz
- ☞ Pistol pt. spumă



KOD TOWARU	CECHY PRODUKTU	WAGA 	ILOŚĆ W OPAKOWANIU
G01190	Pistolet do montażu i uszczelniania stolarki drzwiowej i okiennej drewnianej, metalowej i PCV oraz uszczelniania i izolacji wanień, umywalek, parapetów, rolek.	0,4	20
G01199	Pistolet posiada metalowy korpus oraz plastikową rękojeść. Wyposażony jest w pokrętko, umożliwiające precyzyjne ustawienie strumienia wypływającej pianki. Służy do uszczelniania i montażu stolarki drzwiowej z PCV, drewna i metali, izolacji wanień i umywalek łazienkowych, wypełniania ubytków w ścianach i murach itp.	0,45	20

Pistolet do pianki montażowej TEFLON

- GB Foam gun
- D Farbspritzpistole
- RU Пистолет для нанесения полиуретановой пены
- CZ Pistolet na montážní pěnu
- SK Pištoľ na montážni penu
- H Felrakó pisztoly, poliurethán habhoz
- RO Pistol pt. spumă



KOD TOWARU	CECHY PRODUKTU	WAGA kg	IŁOŚĆ W OPAKOWANIU
G01205	Profesjonalny pistolet do pianki montażowej pokryty teflonem co znacznie ułatwia jego czyszczenie. długość całkowita 320 mm metalowe pokrętko dozujące piankę	0,45	20

Mieszadło do zapraw

- GB Paint mixer
- D Farbmischer
- RU Мешалка д/краски
- CZ Míchadlo na hmoty
- SK Miesadlo na hmoty
- H Keverő festékekhez
- RO Mixer vopsea / var



KOD TOWARU	CECHY PRODUKTU	WAGA kg	IŁOŚĆ W OPAKOWANIU
G00670	Mieszadło do zapraw PM-01 120x600mm M14	1	20
G00671	Mieszadło do zapraw PM-01 140x600mm M14	1,2	20
G00672	Mieszadło do zapraw PM-01 160x600mm M14	2,08	12
G00675	Mieszadło do farb i zapraw PM-02 80x400mm hex	0,27	40
G00676	Mieszadło do farb i zapraw PM-02 100x600mm hex	0,5	20
G00678	Mieszadło turbo do farb i zapraw PM-03 110x600mm hex	0,5	20
G00679	Mieszadło do farb i zapraw PM-04 100x600mm hex	0,55	20
G00680	Mieszadło do farb i zapraw PM-05 80x400mm hex	0,32	40
G00681	Mieszadło do farb i zapraw PM-05 100x600mm hex	0,6	20
G00685	Mieszadło do farb i zapraw PM-06 80x400mm SDS PLUS	0,32	40
G00686	Mieszadło do farb i zapraw PM-06 100x600mm SDS PLUS	0,55	20
G00690	Zestaw 3el. mieszadeł do farb i zapraw PM-07 hex	0,35	20

Przyrząd do cięcia glazury GEKO LUX

- ☉ Tile cutting machine
- Ⓛ Fliesenschneidemaschine
- Ⓜ Плиткорез
- Ⓒ Přístroj na řezání glazúry
- Ⓢ Prístroj na rezanie glazúry
- Ⓛ Csepevágó
- Ⓜ Aparat de taiat faianta



KOD TOWARU	CECHY PRODUKTU	DŁUGOŚĆ CIĘCIA	WAGA kg	ILOŚĆ W OPAKOWANIU
G30112	Profesjonalny przyrząd do cięcia glazury. Podstawa wyposażona w dwa uchylne, metalowe blaty, ułatwiające łamanie twardych płytek. Pojedyncza stalowa prowadnica gwarantuje stabilne i precyzyjne prowadzenie noża. Dokładna podziałka pozwala na precyzyjne cięcie określonej szerokości płytki.	600mm	11	2
G30115		900mm	15	2

Urządzenie do cięcia glazury GEKO PROFI

- ☉ Tile cutting machine
- Ⓛ Fliesenschneidemaschine
- Ⓜ Плиткорез
- Ⓒ Přístroj na řezání glazúry
- Ⓢ Prístroj na rezanie glazúry
- Ⓛ Csepevágó
- Ⓜ Aparat de taiat faianta



KOD TOWARU	CECHY PRODUKTU	DŁUGOŚĆ CIĘCIA	WAGA kg	ILOŚĆ W OPAKOWANIU
G30106	Profesjonalny przyrząd do cięcia glazury. Błat pokryty został miękką pianką, co pozwala na precyzyjne i dokładne łamanie płytki. Pojedyncza profilowana prowadnica, gwarantuje stabilną i precyzyjną pracę. Dokładna podziałka pozwala na precyzyjne cięcie określonej szerokości płytki.	600mm	7	2
G30108		800mm	9,5	2
G30116		1000mm	8	1

Urządzenie do cięcia glazury z otwornicą

- ☉ Tile cutting machine
- Ⓛ Fliesenschneidemaschine
- Ⓜ Плиткорез
- Ⓒ Přístroj na řezání glazúry
- Ⓢ Prístroj na rezanie glazúry
- Ⓛ Csepevágó
- Ⓜ Aparat de taiat faianta



KOD TOWARU	CECHY PRODUKTU	DŁUGOŚĆ CIĘCIA	WAGA kg	ILOŚĆ W OPAKOWANIU
G30101	Przyrząd zawiera nóż krążkowy o średnicy 16 mm ze specjalnie utwardzonych węglików spiekanych. Na prowadnicach umieszczony jest również dociskany sprężyną wykrojnik do wycinania otworów od fi 30 do fi 80 mm.	460mm	4,75	4
G30102	Dzięki zamocowanemu do podstawy ruchomemu kątownikowi możliwe jest cięcie płytek pod dowolnym kątem.	600mm	5,25	1
G30103		800mm	7	1

Kółko tnące do urządzenia do cięcia glazury

- ☉ Tile cutting wheel
- Ⓛ Schneiderrad
- Ⓜ Ролик для плиткореза
- Ⓒ Výmenné kolečko
- Ⓢ Výmenné koliesko
- Ⓛ Cseregörgő csavarral
- Ⓜ Cuțit rolă



KOD TOWARU	CECHY PRODUKTU	WAGA kg	ILOŚĆ W OPAKOWANIU
G30118	Kółko tnące do urz. do cięcia glazury 16*6*2mm	0,05	50
G30119	Kółko tnące do urz. do cięcia glazury 22*5*6mm	0,04	50

Zestaw do poziomowania płytek

- Ⓔ Tile leveling set
- Ⓓ Schlagschnurgerät
- Ⓔ Уровень для укладки плитки
- Ⓔ Přístroj pro regulaci úrovně dlaždiček
- Ⓔ Prístroj pre reguláciu úrovne dlaždičiek
- Ⓔ Padlólapszintező eszköz
- Ⓔ Fir pt. trasat

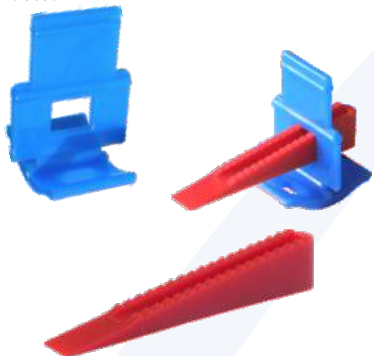

KOD TOWARU	CECHY PRODUKTU	WAGA kg	IŁOŚĆ W OPAKOWANIU
G00390	<p>ZALETY STOSOWANIA SYSTEMU DO POZIOMOWANIA PŁYTEK</p> <p>Eliminuje różnice grubości płytki</p> <p>Utrzymuje płytki idealnie równe podczas układania</p> <p>Przyspiesza układanie dużych płytek</p> <p>Pozwala na uniknięcie "skurczu" kleju (przyciągania płytki do podłoża)</p>	0,12	70
G00391	<p>Nie wymaga specjalistycznego sprzętu</p> <p>Pozwala na zastosowanie minimalnej fugi 2 mm</p> <p>Można używać stosując również normalne „krzyżyki” przy większych fugach</p> <p>Można układać razem płytki o różnej grubości</p>	0,11	100

Wycinak do glazury

- Ⓔ Circular tile cutter
- Ⓓ Fliesenbohrzeug
- Ⓔ Резак по плитке
- Ⓔ Výseč otvorů v glazuře
- Ⓔ Výseč otvorov v glazúre
- Ⓔ Lyukkivágó csempéhez
- Ⓔ Cutit rotativ taiat faianta



KOD TOWARU	CECHY PRODUKTU	WAGA kg	IŁOŚĆ W OPAKOWANIU
G30110	Wycinak do glazury 20 - 90mm	0,12	150

Imadło ślusarskie obrotowe typ hobby

- Ⓔ Bench vice – swivel base
- Ⓓ Schlosserschraubstock drehbar
- Ⓔ Тиски слесарные поворотные
- Ⓔ Zámečnický svěrák otáčivé
- Ⓔ Zámečnický zverák otáčavé
- Ⓓ Satu, lakatos forgó
- Ⓔ Menghină de lăcătuşerie rotativă



KOD TOWARU	CECHY PRODUKTU	SZEROKOŚĆ SZCZĘK	WAGA kg	IŁOŚĆ W OPAKOWANIU
G01030	<p>Imadło mocowane trwale do blatu</p> <p>Wykonane z żeliwa</p> <p>Śruba pociągowa ze specjalnym gwintem, szczęki stalowe utwardzane</p>	100mm	7,2	1
G01032	<p>Powierzchnia imadła lakierowana</p> <p>Imadło wyposażone w kowadło</p> <p>Obrotnica umożliwia szybką zmianę położenia materiału bez konieczności odkręcania całego imadła.</p> <p>Pozwala na mocowanie materiału przy wierceniu, cięciu, szlifowaniu</p>	150mm	10,35	1
G01033		200mm	16	1

Imadło Profi GEKO

- Ⓔ Bench vice – swivel base
- Ⓓ Schlosserschraubstock drehbar
- Ⓔ Тиски слесарные поворотные
- Ⓔ Zámečnický svěrák otáčivé
- Ⓔ Zámečnický zverák otáčavé
- Ⓓ Satu, lakatos forgó
- Ⓔ Menghină de lăcătuşerie rotativă



KOD TOWARU	CECHY PRODUKTU	SZEROKOŚĆ SZCZĘK	WAGA kg	IŁOŚĆ W OPAKOWANIU
G02301	<p>Imadła wykonane ze staliwa, pozwalającego zachować najlepsze proporcje pomiędzy twardością i odpornością na pęknięcia metalu, całe pokryte farbą młotkową.</p> <p>Posiada szeroką podstawę przykręcaną 4 śrubami</p> <p>Mechanizm obrotowy 360° z blokadą</p>	100mm	7,5	1
G02302		125mm	14	1
G02303		150mm	24	1
G02304	Przystosowane do funkcji uchwytu płaskiego, uchwytu do rur oraz kowadła.	200mm	39	1

Imadło krzyżowe

- Ⓢ Cross vice
- Ⓢ der Kreuzschraubstock
- Ⓢ Крестовые тиски
- Ⓢ Křížový svěrák
- Ⓢ Křížový zverák
- Ⓢ Fúrógépsatu
- Ⓢ Menghina cu reglare in cruce

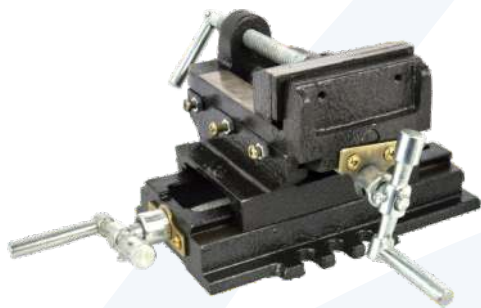

KOD TOWARU	CECHY PRODUKTU	WAGA kg	ILOŚĆ W OPAKOWANIU
G01028	<p>Mocne i profesjonalne imadło maszynowe dwuosiove</p> <p>Imadło wykonane jest z żeliwnej konstrukcji pozwalającej zachować najlepsze proporcje pomiędzy twardością i odpornością na pęknięcia</p> <p>Imadło posiada możliwość ustawienia w wielu płaszczyznach</p> <p>Szerokość szczęk 125mm</p> <p>Wysokość szczęk 40mm</p> <p>Maks. rozwarście szczęk 120mm</p> <p>Posuwy w osi X oraz Y w zakresie: ok. 170mm</p>	7,5	1
G01029	<p>Mocne i profesjonalne imadło maszynowe dwuosiove</p> <p>Imadło wykonane jest z żeliwnej konstrukcji pozwalającej zachować najlepsze proporcje pomiędzy twardością i odpornością na pęknięcia</p> <p>Imadło posiada możliwość ustawienia w wielu płaszczyznach</p> <p>Szerokość szczęk 100mm</p> <p>Wysokość szczęk 37mm</p> <p>Maks. rozwarście szczęk 98mm</p> <p>Posuwy w osi X oraz Y w zakresie: ok. 160mm</p>	7	1

Imadło modelarskie Geko

- Ⓢ Drill Press vice
- Ⓢ der Modellschraubstock
- Ⓢ Тиски машинные
- Ⓢ Svěrák pro stojanové vrtačky
- Ⓢ Svěrák pre stojanové vrtačky
- Ⓢ Fúrógépsatu
- Ⓢ Menghina pentru gaurire

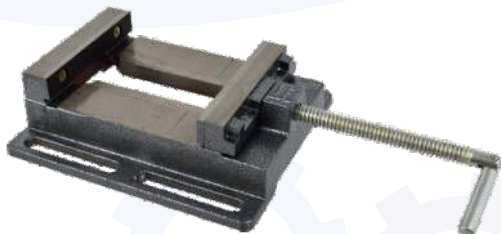
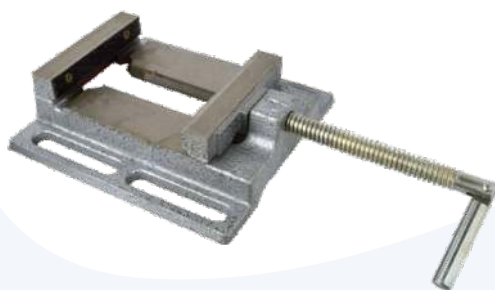

KOD TOWARU	CECHY PRODUKTU	DANE TECHNICZNE	WAGA kg	ILOŚĆ W OPAKOWANIU
G01040	<p>Imadła maszynowe wiertarskie przeznaczone do prac wiertarskich i lekkich frezarskich</p> <p>Wkładka</p>	<p>Szerokość szczęk: 60 mm</p> <p>Wysokość szczęk: 20 mm</p> <p>Maks. rozwarście: 65 mm</p> <ul style="list-style-type: none"> • Rozstaw otworów mocujących: 110 mm • Szerokość otworu mocującego: 10 mm 	1,40	10
G01041	<p>szczękowa umożliwia mocowanie prętów, wałków, przedmiotów płaskich itp</p> <p>Wykonany ze staliwa, korpus pomalowany lakierem młotkowym</p> <p>Szczęki wykonane ze stali narzędziowej</p>	<p>Szerokość szczęk: 75 mm</p> <p>Wysokość szczęk: 20 mm</p> <p>Maks. rozwarście: 85 mm</p> <ul style="list-style-type: none"> • Rozstaw otworów mocujących: 107 mm • Szerokość otworu mocującego: 12 mm 	1,50	10
G01042		<p>Szerokość szczęk: 100 mm</p> <p>Wysokość szczęk: 24 mm</p> <p>Maks. rozwarście: 110 mm</p> <ul style="list-style-type: none"> • Rozstaw otworów mocujących: 133 mm • Szerokość otworu mocującego: 13 mm 	2,14	10
G01043		<p>Szerokość szczęk: 125 mm</p> <p>Wysokość szczęk: 23 mm</p> <p>Maks. rozwarście: 122 mm</p> <ul style="list-style-type: none"> • Rozstaw otworów mocujących: 155 mm • Szerokość otworu mocującego: 13 mm 	3,4	5
G01044		<p>Szerokość szczęk: 150 mm</p> <p>Wysokość szczęk: 25 mm</p> <p>Maks. rozwarście: 130 mm</p> <ul style="list-style-type: none"> • Rozstaw otworów mocujących: 160 mm • Szerokość otworu mocującego: 13 mm 	4,60	5

Imadło do rur

- Ⓔ Hinged pipe vice
- Ⓓ Rohrschraubstock
- Ⓡ Тиски для труб
- Ⓒ Upínací svěrák na trubky
- Ⓢ Upínacie zverák na rúrky
- Ⓗ Satu, csőszorító
- Ⓡ Menghiná pt. țevi



KOD TOWARU	CECHY PRODUKTU	DO RUR O ŚREDNICY	WAGA kg	IŁOŚĆ W OPAKOWANIU
G01046		1,5"	1,33	12
G01047	Imadło wykonane z żeliwa Szczęki wykonane ze stali narzędziowej Można zmontować je tak, aby było otwierane na prawo lub na lewo, w zależności od potrzeby	2"	3,7	6
G01048		3"	5,5	4

Imadło do rur GEKO PROFI

- Ⓔ Hinged pipe vice
- Ⓓ Rohrschraubstock
- Ⓡ Тиски для труб
- Ⓒ Upínací svěrák na trubky
- Ⓢ Upínacie zverák na rúrky
- Ⓗ Satu, csőszorító
- Ⓡ Menghiná pt. țevi





KOD TOWARU	CECHY PRODUKTU	DO RUR O ŚREDNICY	WAGA kg	IŁOŚĆ W OPAKOWANIU
G02321	Imadło wykonane z żeliwa Szczęki wykonane ze stali narzędziowej Można zmontować je tak, aby było otwierane na prawo lub na lewo, w zależności od potrzeby	3"	4,33	6
G02322		4"	6,5	4

Podnośnik płyt gipsowych

- Ⓔ Drywall panel hoist
- Ⓕ Hebezeug der Gipsplatten
- Ⓖ Домкрат гипсовых плит
- Ⓒ Zvedák / držák sádrokartonových desek
- Ⓓ Zdvihák / držák sadrokartónových dosiek
- Ⓗ Gipszcarton emelő
- Ⓖ Dispozitiv de ridicat placi gips carton





KOD TOWARU	CECHY PRODUKTU	WAGA 	ILOŚĆ W OPAKOWANIU 
G02110	<p>Podnośnik przeznaczony do podnoszenia i montażu płyt G/K</p> <p>Umożliwia instalacje płyt na sufitach, ścianach</p> <p>Wyposażony w mechanizm zapobiegający samozłożeniu</p> <p>Stabilne ramię wykonane z czworokątnego pręta z naniesioną calową i metryczną podziałką</p> <p>Konstrukcja oparta na trzech ramionach z blokowanymi kółkami - stabilność pozwala na instalacje dużych płyt</p> <p>Maksymalny pionowy wysięg: 350 cm</p> <p>Minimalny pionowy wysięg: 140 cm</p> <p>Wymiar stelażu roboczego min.: 91 x 128 cm</p> <p>Wymiar stelażu roboczego maks.: 91 x 290 cm</p> <p>Wymiar płyty maks.: 128 x 488 cm</p> <p>Ciężar płyty maks.: 68 kg</p> <p>Wymiary po złożeniu (dł.x szer.x wys.): 130 x 60 x 19cm</p>	38,1	1

Zagęszczarka spalinowa

- Ⓔ Compactor
- Ⓕ Müllverdichter / Kompaktor
- Ⓖ Бензовибромашина по бетону
- Ⓒ Benzínový ponorný vibrátor betonu
- Ⓓ Benzínový ponorný vibrátor betónu
- Ⓗ Benzines lapvibrátor
- Ⓖ Placa compactoare reversibila



KOD TOWARU	CECHY PRODUKTU	WAGA 	ILOŚĆ W OPAKOWANIU 
G80200	<p>ZG-60</p> <p>Moc - 5,5KM</p> <p>Rozmiar płyty – 500 x 360 mm</p> <p>Prędkość znamionowa - 5600rpm</p> <p>Prędkość jazdy - 40cm/s</p> <p>Max kąt pracy <20 stopni</p> <p>Maksymalna głębokość - 20cm</p>	60	1
G80201	<p>ZG-80</p> <p>Moc - 5,5KM</p> <p>Rozmiar płyty – 600 x 420 mm</p> <p>Prędkość znamionowa - 4200rpm</p> <p>Prędkość jazdy - 24cm/s</p> <p>Max kąt pracy <20 STOPNI</p> <p>Maksymalna głębokość - 30cm</p>	80	1
G80203	<p>ZG-100</p> <p>Moc - 6,5KM</p> <p>Rozmiar płyty – 500 x 450 mm</p> <p>Prędkość znamionowa - 4200rpm</p> <p>Prędkość jazdy - 24cm/s</p> <p>Max kąt pracy <20 STOPNI</p> <p>Maksymalna głębokość - 30cm</p>	90	1
G80202	<p>ZG-120</p> <p>Moc - 6,5KM</p> <p>Rozmiar płyty – 500 x 500 mm</p> <p>Prędkość znamionowa - 6300rpm</p> <p>Prędkość jazdy - 24cm/s</p> <p>Max kąt pracy <20 STOPNI</p> <p>Maksymalna głębokość - 30cm</p>	100	1

Mata przezroczysta do zagęszczarki

- GB Transparent rubber mat to the compactor
- D Gummimatte auf der rammer
- RU Резиновый коврик для трамбовки
- CZ Příslušenství vibrační desky
- SK Príslušenstvo vibračné dosky
- H Lapvibrátorokhoz gumilap
- RO Accesorii placă vibratoare



KOD TOWARU	CECHY PRODUKTU	WYMIARY MATY	WAGA kg	ILOŚĆ W OPAKOWANIU
G80200A	Mata przezroczysta do zagęszczarki ZG-60	350x510mm	1,35	1/10
G80201A	Mata przezroczysta do zagęszczarki ZG-80	420x605mm	1,85	1/10
G80203A	Mata przezroczysta do zagęszczarki ZG-100	440x505mm	1,7	1/10
G80202A	Mata przezroczysta do zagęszczarki ZG-120	500x555mm	2,15	1/10

Wibrator do betonu

- GB Vibrator
- D Vibrator
- RU Ручной глубинный вибратор по бетону
- CZ Ruční ponorný vibrátor do betonu
- SK Ručné ponorný vibrátor do betónu
- H Betonvibrátor
- RO Vibrator de beton



KOD TOWARU	CECHY PRODUKTU	WAGA kg	ILOŚĆ W OPAKOWANIU
G80230	Model : WG-547 Moc : 1600W (1,6kW) Długość buławy : 45cm Napęd : elektryczny Zasilanie : 230V/50-60Hz (przewód 2m) Dł. przewodu wraz z buławą : 400cm Średnica buławy : 38cm	15,25	2
G80235	Model: WG-527 Moc: 850W (0,85kW) Długość buławy: 45cm Napęd: elektryczny Zasilanie: 230V/50Hz (przewód 2m) Dł. przewodu wraz z buławą: 150cm Średnica buławy: 35cm	6,3	5

Wibrator do betonu

- GB Vibrator
- D Vibrator
- RU Ручной глубинный вибратор по бетону
- CZ Ruční ponorný vibrátor do betonu
- SK Ručné ponorný vibrátor do betónu
- H Betonvibrátor
- RO Vibrator de beton



KOD TOWARU	CECHY PRODUKTU	WAGA kg	ILOŚĆ W OPAKOWANIU
G80236	Wibrator do betonu, urządzenie służące do zawibrowywania masy betonowej w celu uzyskania przez nią jak największej spójności i jednorodności. Pozbawia beton pęcherzyków powietrza DANE TECHNICZNE: Napięcie - 230V Częstotliwość - 50-60Hz Długość buławy - 6m obroty silnika - 4000obr/min Średnica buławy - 45mm	23,75	1

Buława do wibratora

- GB Hose dia for vibrator
- D Feldherrnstab für vibrator
- RU Гибкий вал к вибратору по бетону
- CZ Vibrační jehly
- SK Vibračný ihly
- H Flexibilis tengelyű túvibrátor
- RO Ax flexibil de transmisie pentru vibrator de beton



KOD TOWARU	CECHY PRODUKTU	WAGA kg	ILOŚĆ W OPAKOWANIU
G80245	Buława do wibratora 35mm x 1,5m	4	1
G80246	Buława do wibratora 38mm x 4m	9,5	1
G80247	Buława do wibratora WG-551 50mm x 6m	17,2	1

Przecinarka elektryczna do metalu

- Ⓔ Cutting machine
- Ⓘ Schneidmaschine
- Ⓜ Отрезной станок
- Ⓒ Pokosová píla
- Ⓢ Pokosová píla
- Ⓗ Darabológép
- Ⓡ Masini de debitat metal



KOD TOWARU	CECHY PRODUKTU	WAGA 	ILOŚĆ W OPAKOWANIU
G81024	Moc silnika: 3000W, 3kW Obroty: 2280 obr/min Napięcie: 400V/50 Hz Piła posiada możliwość obrotu: o 450° Obroty tarczy: 60 m/s Tnie tarczami: max 400mm	53,5	1
G81025	Moc silnika: 2200W, 2,2kW Obroty: 2280 obr/min Napięcie: 230V/50 Hz Piła posiada możliwość obrotu: o 450° Obroty tarczy: 60 m/s Tnie tarczami: max 400mm	52,5	1
G81026	Moc silnika: 2200W, 2,2kW Obroty: 2840 obr/min Napięcie: 400V/50 Hz Piła posiada możliwość obrotu: o 450° Obroty tarczy: 60 m/s Tnie tarczami: max 400mm	52,5	1

Silnik do przecinarki do metalu

- Ⓔ Motor for cutting machine
- Ⓘ Der Motor zu die Trennmaschine
- Ⓜ Двигатель к отрезной станок
- Ⓒ Motor do pokosová píla
- Ⓢ Motor do pokosová píla
- Ⓗ Darabológép-motor
- Ⓡ Motorul la masini de debitat metal



KOD TOWARU	CECHY PRODUKTU	WAGA 	ILOŚĆ W OPAKOWANIU
G81026A	Silnik do przecinarki do metalu 2,2kW 400V	4,4	1

Gilotyna do cięcia paneli podłogowych 210mm-12mm

- Ⓔ Floor laminate cutter
- Ⓘ Laminat-Schneider
- Ⓜ Гильотина для ламината
- Ⓒ Nůžky na laminátové plovoucí podlahy
- Ⓢ Nožnice na laminátové plávajúce podlahy
- Ⓗ Laminált padló vágógép
- Ⓡ Aparat de taiat parchet laminat



KOD TOWARU	CECHY PRODUKTU	WAGA 	ILOŚĆ W OPAKOWANIU
G30130	Gilotyna do cięcia paneli podłogowych 210mm-12mm	4,25	4

Końcówka Bit do płyt karton-gips PH2

- Ⓔ Screwdriver bit
- Ⓘ Schraubendreherbit
- Ⓜ Бит крестовая
- Ⓒ Šroubovaková koncovka
- Ⓢ Skrutkovača koncovka
- Ⓗ Csavarhűzővég
- Ⓡ Capăt pt. șurubelniță



KOD TOWARU	CECHY PRODUKTU	WAGA 	ILOŚĆ W OPAKOWANIU
G30007	Końcówka Bit do płyt karton-gips PH2	0,01	10

8

Klucze

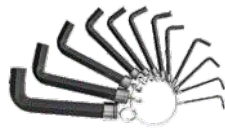



Klucze

» Płasko-oczkowe i oczkowe



» Płasko-oczkowe z grzechotką



» Imbusowe oraz typu torx



» Fajkowe



» Nastawne



Klucze pł.-oczk.polerowane 6-22mm 12el.

- GB Combination spanner set
- D Maulringschlüsselsatz
- RU Набор ключей комбинированных
- CZ Souprava plochých a očkových klíčů
- SK Súprava plochých a očkových klúčov
- H Kulcskészlet villás-csillag clip
- RO Set chei combinate



KOD TOWARU	CECHY PRODUKTU	WAGA kg	ILOŚĆ W OPAKOWANIU
G11142 12 pcs	Zestaw kluczy wykonanych ze stali CHROME VANADIUM W skład zestawu wchodzi klucze o wymiarach: 6, 7, 8, 9, 10, 11, 12, 13, 14, 17, 19, 22mm	1,18	20

Klucze pł.-oczk. polerowane 6-32mm 12el.

- GB Combination spanner set
- D Maulringschlüsselsatz
- RU Набор ключей комбинированных
- CZ Souprava plochých a očkových klíčů
- SK Súprava plochých a očkových klúčov
- H Kulcskészlet villás-csillag clip
- RO Set chei combinate



KOD TOWARU	CECHY PRODUKTU	WAGA kg	ILOŚĆ W OPAKOWANIU
G11144 12 pcs	Zestaw kluczy wykonanych ze stali CHROME VANADIUM W skład zestawu wchodzi klucze o rozmiarach: 6, 8, 10, 13, 15, 17, 19, 22, 24, 27, 30, 32mm	2,40	10

Klucze płasko-oczkowe 6-32mm 25el.

- GB Combination spanner set
- D Maulringschlüsselsatz
- RU Набор ключей комбинированных
- CZ Souprava plochých a očkových klíčů
- SK Súprava plochých a očkových klúčov
- H Kulcskészlet villás-csillag clip
- RO Set chei combinate



KOD TOWARU	CECHY PRODUKTU	WAGA kg	ILOŚĆ W OPAKOWANIU
G11146 25 pcs	Zestaw kluczy wykonanych ze stali CHROME VANADIUM Wykończenie kluczy - polerowane W skład zestawu wchodzi klucze o rozmiarach: 6, 7, 8, 9, 10, 11, 12, 13, 14, 15, 16, 17, 18, 19, 20, 21, 22, 23, 24, 25, 26, 27, 28, 30, 32mm	4,73	4
G11246 25 pcs	Zestaw kluczy wykonanych ze stali CHROME VANADIUM Wykończenie kluczy - matowe - satynowane W skład zestawu wchodzi klucze o rozmiarach: 6, 7, 8, 9, 10, 11, 12, 13, 14, 15, 16, 17, 18, 19, 20, 21, 22, 23, 24, 25, 26, 27, 28, 30, 32mm	4,66	4

Klucze pł.-oczk.satyno.6-22mm 12el.

- GB Combination spanner set
- D Maulringschlüsselsatz
- RU Набор ключей комбинированных
- CZ Souprava plochých a očkových klíčů
- SK Súprava plochých a očkových klúčov
- H Kulcskészlet villás-csillag clip
- RO Set chei combinate



KOD TOWARU	CECHY PRODUKTU	WAGA kg	ILOŚĆ W OPAKOWANIU
G11241 12 pcs	Klucze wykonane w technologii CHROME VANADIUM Wykończenie kluczy - matowe - satynowane W skład zestawu wchodzi klucze o rozmiarach: 6, 7, 8, 9, 10, 11, 12, 13, 14, 17, 19, 22	0,99	20

Klucz pł.-oczk. satyna prosty

- Ⓒ Combination spanner
- Ⓓ Maulringschlüssel
- Ⓔ Ключ комбинированный
- Ⓕ Plochý a očkový klíč
- Ⓖ Plochý a prstencový klúč
- Ⓗ Kulcs villás-csillag
- Ⓘ Cheie combinata



KOD TOWARU	CECHY PRODUKTU	ROZMIAR KLUCZA	WAGA	ILOŚĆ W OPAKOWANIU
G11206	Klucze wykonane ze stali chromo-wanadowej, 12-kątna oczkowa końcówka klucza	6mm	0,02	300
G11207		7mm	0,02	300
G11208		8mm	0,03	300
G11209		9mm	0,04	200
G11210		10mm	0,05	200
G11211		11mm	0,05	200
G11212		12mm	0,18	480
G11213		13mm	0,18	120
G11214		14mm	0,18	120
G11215		15mm	0,19	240
G11216		16mm	0,19	160
G11217		17mm	0,20	150
G11218		18mm	0,22	120
G11219		19mm	0,22	132
G11220		20mm	0,17	100
G11221		21mm	0,19	100
G11222		22mm	0,25	80
G11224		24mm	0,30	60
G11225		25mm	0,28	50
G11226		26mm	0,30	50
G11227	27mm	0,32	60	
G11228	28mm	0,41	50	
G11229	29mm	0,46	50	
G11230	30mm	0,32	40	
G11232	32mm	0,35	40	
G11236	36mm	0,88	20	

Klucze pł.-oczk. satyno. 6-22mm 12el. CLIP

- Ⓒ Combination spanner set
- Ⓓ Maulringschlüsselsatz
- Ⓔ Набор ключей комбинированных
- Ⓕ Souprava plochých a očkových klíčů
- Ⓖ Súprava plochých a očkových klúčov
- Ⓗ Kulcskészlet villás-csillag clip
- Ⓘ Set chei combinate



KOD TOWARU	CECHY PRODUKTU	WAGA	ILOŚĆ W OPAKOWANIU
G11243	Zestaw kluczy wykonanych ze stali CHROME VANADIUM W skład zestawu wchodzi klucze o rozmiarach: 6, 7, 8, 9, 10, 11, 12, 13, 14, 17, 19, 22mm	1,1	20
	12 pcs		

Klucze pł.-oczk. satynowe 6-32mm 12el.

- Ⓔ Combination spanner set
- Ⓓ Maulringschlüsselsatz
- Ⓜ Набор ключей комбинированных
- Ⓒ Souprava plochých a očkových klíčů
- Ⓢ Súprava plochých a očkových kľúčov
- Ⓗ Kulcskészlet villás-csillag clip
- Ⓡ Set chei combinate



KOD TOWARU	CECHY PRODUKTU	WAGA kg	ILOŚĆ W OPAKOWANIU
G11244 12 pcs	Zestaw kluczy wykonanych ze stali CHROME VANADIUM Wykończenie kluczy matowe - satynowane W skład zestawu wchodzi klucze o rozmiarach: 6, 8, 10, 13, 15, 17, 19, 22, 24, 27, 30, 32mm	2,44	10

Zestaw kluczy satynowanych 47el. BIG SET

- Ⓔ Combination spanner set
- Ⓓ Maulringschlüsselsatz
- Ⓜ Набор ключей комбинированных
- Ⓒ Souprava plochých a očkových klíčů
- Ⓢ Súprava plochých a očkových kľúčov
- Ⓗ Kulcskészlet villás-csillag clip
- Ⓡ Set chei combinate



KOD TOWARU	CECHY PRODUKTU	WAGA kg	ILOŚĆ W OPAKOWANIU
G11247 47 pcs	Zestaw kluczy wykonanych ze stali CHROME VANADIUM Wykończenie kluczy matowe - satynowane W skład zestawu wchodzi klucze o rozmiarach: Klucze płasko-oczkowe: 6, 7, 8, 9, 10, 11, 12, 13, 14, 15, 16, 17, 18, 19, 20, 21, 22, 23, 24, 26, 27, 28, 30, 32 Klucze oczkowe TORX: 6x8, 10x12, 14x18, 20x24 Klucze oczkowe wygięte: 6x7, 8x9, 10x11, 12x13, 14x15, 16x17, 18x19, 20x22 Klucze oczkowe TYP C: 10x11, 12x13, 14x15, 16x17, 18x19 Klucze oczkowe półotwarte: 8x10, 9x11, 10x12, 13x14, 15x17, 16x18 Klucze wykonane ze stali CrV (Chrome Vanadium) Klucze na wygodnej płachcie	7,68	2

Klucze płaskie polerowane 6-32mm 12el.

- Ⓔ Double open end spanner set
- Ⓓ Doppelmaulschlüsselsatz
- Ⓜ Набор рожковых ключей
- Ⓒ Souprava plochých klíčů
- Ⓢ Súprava plochých kľúčov
- Ⓗ Kulcskészlet, villás
- Ⓡ Set chei fixe



KOD TOWARU	CECHY PRODUKTU	WAGA kg	ILOŚĆ W OPAKOWANIU
G11345 12 pcs	Zestaw kluczy wykonanych ze stali CHROME VANADIUM Wykończenie kluczy - polerowane W skład zestawu wchodzi 12 kluczy o rozmiarach: 6-7, 8-9, 10-11, 12-13, 14-15, 16-17, 18-19, 20-22, 21-23, 24-27, 25-28, 30-32mm	2,40	10

Klucze płaskie satynowe 6-32mm 12el.

- Ⓔ Double open end spanner set
- Ⓓ Doppelmaulschlüsselsatz
- Ⓜ Набор рожковых ключей
- Ⓒ Souprava plochých klíčů
- Ⓢ Súprava plochých kľúčov
- Ⓗ Kulcskészlet, villás
- Ⓡ Set chei fixe



KOD TOWARU	CECHY PRODUKTU	WAGA kg	ILOŚĆ W OPAKOWANIU
G11346 12 pcs	W zestawie znajduje się klucz: 6x7mm, 8x9mm, 10x11mm, 13x13mm, 14x15mm, 16x17mm, 18x19mm, 20x22mm, 21x23mm, 24x27mm, 25x28mm, 30x32mm Dobrej jakości klucze płaskie wykonane ze stali chromowo wanadowej. Przeznaczone do pracy w warsztatach i hobbystycznych.	2,40	10

Klucz pł.-oczk. wygięty

- Ⓔ Combination spanner
- Ⓘ Maulringschlüssel
- Ⓜ Ключ комбинированный
- Ⓒ Plochý a očkový klíč
- Ⓢ Plochý a prstencový klíč
- Ⓗ Kulcs villás-csillag
- Ⓝ Cheie combinată



KOD TOWARU	CECHY PRODUKTU	ROZMIAR	WAGA kg	ILOŚĆ W OPAKOWANIU
G11410	Klucze wykonane ze stali chromo-wanadowej Odgięta powierzchnia robocza ułatwiająca manewrowanie 12-kątna oczkowa końcówka klucza.	10mm	0,04	320
G11412		12mm	0,07	320
G11413		13mm	0,08	320
G11414		14mm	0,08	320
G11415		15mm	0,11	320
G11416		16mm	0,11	30
G11417		17mm	0,19	240
G11418		18mm	0,15	240
G11419		19mm	0,21	240
G11422		22mm	0,29	160
G11424		24mm	0,40	20
G11427		27mm	0,55	60
G11430		30mm	0,69	40
G11432		32mm	0,70	40

Klucze pł.-oczk. wygięte

- Ⓔ Combination spanner set
- Ⓘ Maulringschlüsselsatz
- Ⓜ Набор ключей комбинированных
- Ⓒ Souprava plochých a očkových klíčů
- Ⓢ Súprava plochých a očkových kľúčov
- Ⓗ Kulcskészlet villás-csillag clip
- Ⓝ Set chei combinate



KOD TOWARU	CECHY PRODUKTU	WAGA kg	ILOŚĆ W OPAKOWANIU
G11440 6 pcs	Zestaw kluczy wygiętych wykonanych ze stali CHROME VANADIUM Wykończenie kluczy: matowe W skład zestawu wchodzi klucze o rozmiarach: 6, 8, 10, 13, 15, 17mm	2,1	30
G11442 12 pcs	Zestaw kluczy wygiętych wykonanych ze stali CHROME VANADIUM Wykończenie kluczy: matowe W skład zestawu wchodzi klucze o rozmiarach: 6, 7, 8, 9, 10, 11, 12, 13, 14, 17, 19, 22mm	1,3	20
G11444 12 pcs	Zestaw kluczy wygiętych wykonanych ze stali CHROME VANADIUM Wykończenie kluczy: matowe W skład zestawu wchodzi klucze o rozmiarach: 6, 8, 10, 13, 15, 17, 19, 22, 24, 27, 30, 32mm	1,2	8

Klucze półotwarte do przewodów hamulcowych 6el. 8-18mm

- Ⓔ Flare nut wrench set
- Ⓘ Schraubenschlüssel, halboffen
- Ⓜ Ключ накладной полукрытый
- Ⓒ Klíč prstencový polootevřený
- Ⓢ Klíč prstencový polootevorený
- Ⓗ Csukló, nyitott
- Ⓝ Cheie inelară semideschisă



KOD TOWARU	CECHY PRODUKTU	WAGA kg	ILOŚĆ W OPAKOWANIU
G11148 6 pcs	W zestawie: Klucze oczkowe półotwarte: 8x10, 9x11, 10x12, 12x14, 15x17, 16x18 Klucze wykonane ze stali CrV (Chrome Vanadium) Klucze na wygodnej płachcie	0,52	50

Kpl. kluczy oczkowych typu C do alternatorów 5el. 10-19mm

- Ⓔ Half-moon spanner
- Ⓘ Starter- und Blockschlüssel
- Ⓜ Ключ накладной изогнутый „С”
- Ⓒ Klíč oškorplochý typ „C”
- Ⓢ Klíč oškorplochý typ „C”
- Ⓗ Félhold alakú csillagkulcs
- Ⓝ Cheie inelara semi-luna



KOD TOWARU	CECHY PRODUKTU	WAGA kg	ILOŚĆ W OPAKOWANIU
G11150 5 pcs	Oczkowe typ C Stal chromowo-wanadowa Rozmiary 10x11, 12x13, 14x15, 16x17, 18x19	0,47	50

Kpl. kluczy płasko-oczkowych typu S do alternatorów 10-19mm

- Ⓔ S type combination spanner
- Ⓓ S-typ schlüsselsatz
- Ⓜ Ключ накидной изогнутый „S”
- Ⓒ Klíče typu s, sada
- Ⓢ Klíče typu s, sada
- Ⓗ Generátor s kulcs csillag-villás
- Ⓡ Set chei inelare s



KOD TOWARU	CECHY PRODUKTU	WAGA [kg]	ILOŚĆ W OPAKOWANIU
G11151	Płasko-oczkowe typ S Stal chromowo-wanadowar Rozmiary 10, 12, 14, 17, 19 mm	0,58	50
5 pcs			

Klucze polerowane Oczkowe-Torx 4el. E6-E24

- Ⓔ Torx ring spanner set
- Ⓓ Torx-Ringschlüsselsatz
- Ⓜ Набор накидных ключей
- Ⓒ Očkové klíče
- Ⓢ Očkové klíče
- Ⓗ Csillagkulcs készlet
- Ⓡ Chei inelare



KOD TOWARU	CECHY PRODUKTU	WAGA [kg]	ILOŚĆ W OPAKOWANIU
G11149	W zestawie: Klucze polerowane oczkowe TORX: E6xE8, E10xE12, E14xE18, E22xE24 Klucze wykonane ze stali CrV (Chrome Vanadium) Klucze na wygodnej płachcie	0,33	50
6 pcs			

Komplet kluczy oczkowych

- Ⓔ Bi-hexagonal ring spanner set
- Ⓓ Doppelringschlüsselsatz
- Ⓜ Набор ключей накидных изогнутых
- Ⓒ Klíče očkové vyhnuté sada
- Ⓢ Klíče očkové vyhnuté sada
- Ⓗ Csillagkulcs készlet
- Ⓡ Set chei inelare cu tot



KOD TOWARU	CECHY PRODUKTU	WAGA [kg]	ILOŚĆ W OPAKOWANIU
G11542	Zestaw kluczy oczkowych wykonanych ze stali CHROME VANADIUM Wykończenie kluczy: matowe W skład zestawu wchodzi klucze o rozmiarach: 6-7, 8-9, 10-11, 12-13, 14-15, 16-17, 18-19, 20-22mm 8-elementów	1,24	5/20
8 pcs			
G11544	Zestaw kluczy oczkowych wykonanych ze stali CHROME VANADIUM Wykończenie kluczy: matowe W skład zestawu wchodzi klucze o rozmiarach: 6-7, 8-9, 10-11, 12-13, 14-15, 16-17, 18-19, 20-22, 21-23, 24-27, 25-28, 30-32mm 12-elementów	1,93	2/8
12 pcs			

Kpl.kluczy pł.-oczk. typ HOBBY

- Ⓔ Combination spanner set
- Ⓓ Maulringschlüsselsatz
- Ⓜ Набор ключей комбинированных
- Ⓒ Souprava ploýchých a očkových klíčů
- Ⓢ Súprava ploýchých a očkových klíčov
- Ⓗ Kulcskészlet villás-csillag clip
- Ⓡ Set chei combinate



KOD TOWARU	CECHY PRODUKTU	WAGA [kg]	ILOŚĆ W OPAKOWANIU
G01549	Zestaw kluczy płasko-oczkowych. W skład zestawu wchodzi klucze o rozmiarach: 6, 8, 10, 13, 15, 17 mm 6-elementów	0,28	4/60
6 pcs			
G01550	Zestaw kluczy płasko-oczkowych. W skład zestawu wchodzi klucze o rozmiarach: 6, 7, 8, 9, 10, 11, 12, 13, 15, 17, 19, 22 mm 12-elementów	0,95	20
12 pcs			
G01551	Zestaw kluczy płasko-oczkowych. W skład zestawu wchodzi klucze o rozmiarach: 6, 8, 10, 13, 15, 17, 19, 22, 24, 27, 30, 32 mm 12-elementów	1,81	8
12 pcs			

Kpl. kluczy płasko-oczkowych stalowych 16el. 1/4"-1,1/4"

- Ⓔ Combination spanner set
- Ⓘ Maulringschlüsselsatz
- Ⓜ Набор ключей комбинированных
- Ⓒ Souprava plochých a očkových klíčů
- Ⓢ Súprava plochých a očkových kľúčov
- Ⓗ Kulcskészlet villás-csillag clip
- Ⓓ Set chei combinate

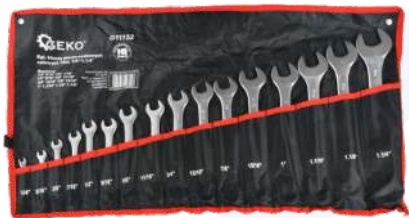

KOD TOWARU	CECHY PRODUKTU	WAGA kg	ILOŚĆ W OPAKOWANIU
G11152	stal stopowa chromowo-wanadowa wzmocniane na końcach zaokrąglone kształty idealnie wykalibrowane 12-kątna końcówka klucza oczkowego specjalny profil zębów podnoszący max moment dokręcania o 15% (bez uszkodzenia nakrętki) Rozmiary 1/4", 5/16", 3/8", 7/16", 1/2", 9/16", 5/8", 11/16", 3/4", 13/16", 7/8", 15/16", 1", 1 1/16", 1 1/8", 1 1/4"	2,9	10

16 pcs

Klucz pł.ocz. z grzechotką łamany 15mm

- Ⓔ Flexible ratchet combination wrench
- Ⓘ Ratschenringmaulschlüssel
- Ⓜ Ключ комбинированный с трещоткой
- Ⓒ Klíč očkoplochý ráčnový
- Ⓢ Klíč očkoplochý račňový
- Ⓗ Csillag-villás kulcs racsnis
- Ⓓ Cheie combinata cu crichet

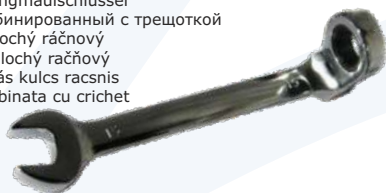

KOD TOWARU	CECHY PRODUKTU	ROZMIAR	WAGA kg	ILOŚĆ W OPAKOWANIU
G10355	Klucze wykonane ze stali chromo-wanadowej. Ulepszone cieplnie i dodatkowo polerowane.	15mm	0,15	100

Klucz pł.ocz. z grzechotką

- Ⓔ Combination ratchet wrench
- Ⓘ Ratschenringmaulschlüssel
- Ⓜ Ключ комбинированный с трещоткой
- Ⓒ Klíč očkoplochý ráčnový
- Ⓢ Klíč očkoplochý račňový
- Ⓗ Csillag-villás kulcs racsnis
- Ⓓ Cheie combinata cu crichet



KOD TOWARU	CECHY PRODUKTU	ROZMIAR	WAGA kg	ILOŚĆ W OPAKOWANIU
G10310	Klucze wykonane ze stali chromo-wanadowej. Ulepszone cieplnie i dodatkowo polerowane. Mechanizm zębatkowy wykonany z hartowanej stali.	10mm	0,08	100
G10312		12mm	0,13	100
G10313		13mm	0,15	100
G10314		14mm	0,19	100
G10315		15mm	0,20	100
G10316		16mm	0,20	100
G10317		17mm	0,21	100
G10318		18mm	0,21	100
G10319		19mm	0,25	100
G10322		22mm	0,28	40
G10324		24mm	0,40	50

Kpl.kluczy łamanych z grzech.8el.8-22mm

- Ⓔ Combination ratchet wrench set
- Ⓘ Ratschenringmaulschlüssel-satz
- Ⓜ Ключи комбинированные трещоточные
- Ⓒ Klíče račňové sada
- Ⓢ Klíče račňové sada
- Ⓗ Set chei combinate
- Ⓓ Racsnis csillag-villás kulcs készlet



KOD TOWARU	CECHY PRODUKTU	WAGA kg	ILOŚĆ W OPAKOWANIU
G10338	Mocny mechanizm zębatkowy wykonany z hartowanej stali, pozwalający na niewielki, tylko 5° skok klucza. Zawartość zestawu : Klucze płasko-oczkowe z grzechotką: 8, 9, 10, 13, 15, 17, 19, 22mm	1,60	10

8 pcs

Kpl.kluczy łamanych z grzech. 6el. 8-19mm

- Ⓔ Combination ratchet wrench set
- Ⓘ Ratschenringmaulschlüssel-satz
- Ⓜ Ключи комбинированные трещоточные
- Ⓒ Klíče račňové sada
- Ⓢ Klíče račňové sada
- Ⓗ Set chei combinate
- Ⓓ Racsnis csillag-villás kulcs készlet



KOD TOWARU	CECHY PRODUKTU	WAGA kg	ILOŚĆ W OPAKOWANIU
G10339	Mocny mechanizm zębatkowy wykonany z hartowanej stali, pozwalający na niewielki, tylko 5° skok klucza. Klucze płasko-oczkowe z grzechotką : 8, 10, 13, 15, 17, 19 mm	1,05	20

6 pcs

Kpl.kluczy z grzech.7el 8-19mm

- Ⓔ Combination ratchet wrench set
- Ⓓ Ratschenringmaulschlüssel-satz
- Ⓜ Ключи комбинированные трещоточные
- Ⓒ Klíče ráčnové sada
- Ⓢ Ključice račnové sada
- Ⓗ Set chei combinate
- Ⓡ Racsnis csillag-villás kulcs készlet



KOD TOWARU	CECHY PRODUKTU	WAGA kg	ILOŚĆ W OPAKOWANIU
G10340 7 pcs	Klucze wykonane w technologii CHROME VANADIUM Zawartość zestawu: klucze o rozmiarach: 8, 10, 11, 13, 14, 17, 19mm	0,90	12

Kpl. kluczy oczk. z grzechotką 6-22mm

- Ⓔ Double ratchet wrench set
- Ⓓ Ringschlüsselsatz
- Ⓜ Набор ключей накидных
- Ⓒ Očkové klíče
- Ⓢ Račnové ključice
- Ⓗ Csillagkulcs készlet
- Ⓡ Set chei inelare



KOD TOWARU	CECHY PRODUKTU	WAGA kg	ILOŚĆ W OPAKOWANIU
G10046 5 pcs	Klucz są bardzo solidnie i dokładnie wykonane z wysoko-gatunkowej stali odpornej na korozję. Po obu stronach posiadają mechanizmy grzechotkowe z przełącznikiem lewo-prawo. ROZMIARY KLUCZY: 6 mm x 8 mm 10 mm x 12 mm 13 mm x 14 mm 15 mm x 17 mm 19 mm x 22 mm	0,92	6/24

Klucz nas. z grzechotką 19x22mm 32T/do rusztowań/

- Ⓔ Ratchet wrench
- Ⓓ Gerüstratsche
- Ⓜ Ключ торцовый с трещоткой
- Ⓒ Ráčnový klíč průchozí
- Ⓢ Račnový ključ priehodná
- Ⓗ Kettős racsnis kulcs
- Ⓡ Cheie tubulara cu clichet



KOD TOWARU	CECHY PRODUKTU	WAGA kg	ILOŚĆ W OPAKOWANIU
G10058 40	Klucz oksydowany na czarno Rozmiar klucza 19/22 mm Przeznaczony do najcięższych prac przy montażu/demontażu rusztowań. Wykonany metodą odkuwania, hartowany i oksydowany na czarno, odporny na korozję. Nitowany przełącznik grzechotki prawo/lewo pozwala na zmianę kierunku pracy.	0,5	40

Kpl. kluczy z grzech. 22el. 6-32mm

- Ⓔ Combination ratchet wrench set
- Ⓓ Ratschenringmaulschlüssel-satz
- Ⓜ Ключи комбинированные трещоточные
- Ⓒ Klíče ráčnové sada
- Ⓢ Ključice račnové sada
- Ⓗ Set chei combinate
- Ⓡ Racsnis csillag-villás kulcs készlet



KOD TOWARU	CECHY PRODUKTU	WAGA kg	ILOŚĆ W OPAKOWANIU
G10341 22 pcs	Klucze wykonane w technologii CHROME VANADIUM Klucze o rozmiarach: 6, 7, 8, 9, 10, 11, 12, 13, 14, 15, 16, 17, 18, 19, 20, 21, 22, 23, 24, 27, 30, 32 mm	7,1	2

Kpl.kluczy łamanych z grzech. 22el. 6-32mm

- Ⓔ Combination ratchet wrench set
- Ⓓ Ratschenringmaulschlüssel-satz
- Ⓜ Ключи комбинированные трещоточные
- Ⓒ Klíče ráčnové sada
- Ⓢ Ključice račnové sada
- Ⓗ Set chei combinate
- Ⓡ Racsnis csillag-villás kulcs készlet



KOD TOWARU	CECHY PRODUKTU	WAGA kg	ILOŚĆ W OPAKOWANIU
G10342 22 pcs	Klucze wykonane w technologii CHROME VANADIUM Mocny mechanizm zębatkowy wykonany z hartowanej stali, pozwalający na niewielki, tylko 5° skok klucza. Klucze o rozmiarach: 6, 7, 8, 9, 10, 11, 12, 13, 14, 15, 16, 17, 18, 19, 20, 21, 22, 23, 24, 27, 30, 32 mm	8,62	2

Klucze imbusowe 1,5-10 9el.Geko

- Ⓔ Hex key set
- Ⓓ Sechkant-Stiftschlüsselsatz
- Ⓔ Набор шестигранников
- Ⓒ Imbusové klíče
- Ⓚ Imbusové kľúče
- Ⓗ Imbisz kulcs
- Ⓔ Chei imbus



KOD TOWARU	CECHY PRODUKTU	DŁUGOŚĆ KLUCZY	WAGA	ILOŚĆ W OPAKOWANIU
G01703	Klucze wykonane z wysokiej jakości stali chromo- wanadowej CrV, charakteryzującej się wytrzymałością oraz sprężystością. Klucze zakończone są z jednej strony kulką, która umożliwia pracę pod kątem 30° Rozmiary: 1,5 / 2 / 2,5 / 3 / 4 / 5 / 6 / 8 / 10mm	260mm	0,52	5/40
G01704		190mm	0,52	10/40

Kpl. kluczy torx

- Ⓔ TORX key set
- Ⓓ TORX-Stiftschlüsselsatz
- Ⓔ Набор ключей TORX
- Ⓒ Souprava klíčů TORX
- Ⓚ Súprava kľúčov TORX
- Ⓗ Kulcskészlet, TORX
- Ⓔ Set de chei TORX



KOD TOWARU	CECHY PRODUKTU	WAGA	ILOŚĆ W OPAKOWANIU
G01705	Rozmiary kluczy : T10, T15, T20, T25, T27, T30, T40, T45, T50 Długość kluczy: 190mm	0,40	10/40
G01706	Rozmiary kluczy : T10, T15, T20, T25, T27, T30, T40	0,17	6/60
G01707	Rozmiary kluczy : 15, T20, T25, T27, T30, T40, T45, T50, T55 Długość kluczy: 260mm	0,72	24

Imbusy czarne HOBBY

- Ⓔ Hex key set
- Ⓓ Sechkant-Stiftschlüsselsatz
- Ⓔ Набор шестигранников
- Ⓒ Imbusové klíče
- Ⓚ Imbusové kľúče
- Ⓗ Imbisz kulcs
- Ⓔ Chei imbus

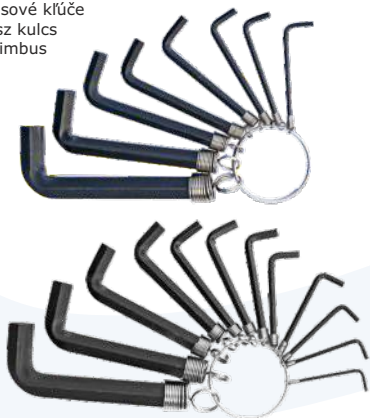

KOD TOWARU	CECHY PRODUKTU	WAGA	ILOŚĆ W OPAKOWANIU
G01710	Klucze wykonane z wysokiej jakości stali, charakteryzującej się wytrzymałością oraz sprężystością. Rozmiary: 2 / 2,5 / 3 / 3,5 / 4 / 5 / 5,5 / 6 / 8 / 10 / 12 / 14 mm	0,18	100
G01711	Klucze wykonane z wysokiej jakości stali, charakteryzującej się wytrzymałością oraz sprężystością. Rozmiary: 2 / 2,5 / 3 / 4 / 5 / 6 / 8 / 10 mm	0,50	40

Klucz fajkowy

- Ⓔ L-type socket wrench
- Ⓓ Steckschlüssel gebogen
- Ⓔ Ключ торцевой L-типа
- Ⓒ Nástrčný kľúč fajfkový
- Ⓚ Nástrčný kľúč fajfkový
- Ⓗ Kulcs, dugó-pipa
- Ⓔ Cheie tubulara cu cot tip „L”



KOD TOWARU	CECHY PRODUKTU	ROZMIAR	WAGA	ILOŚĆ W OPAKOWANIU
G01503	Klucze wykonane z kutej stali stopowej chromowanej. Obustronne nasadki sześciokątne. Po stronie wygiętej nasadka przelotowa, po stronie prostej nasadka z głębokim osadzeniem.	9mm	0,08	300
G01504		10mm	0,14	200
G01505		11mm	0,08	280
G01506		12mm	0,09	180
G01507		13mm	0,16	120
G01508		14mm	0,11	90
G01509		15mm	0,11	96
G01511		17mm	0,35	80
G01513		19mm	0,35	72

Klucz trzpc.torx 6-kał.100mm CRV

- Ⓔ Star bit sockets
- Ⓓ Aufsteckschlüssel
- Ⓡ Набор головок-вставок
- Ⓒ Čerové klíče
- Ⓢ Čapové klíče
- Ⓗ Csapkulcs
- Ⓡ Chei cu cozi



KOD TOWARU	CECHY PRODUKTU	ROZMIAR	WAGA 	ILOŚĆ W OPAKOWANIU
G13480	Nasadki trzpieniowe 1/2" Torx 100 mm Stal chromo-wanadowa, matowe wykończenie Długość – 100 mm	T - 20	0,09	20
G13481		T - 25	0,09	20
G13482		T - 27	0,09	20
G13483		T - 30	0,10	20
G13484		T - 40	0,10	20
G13485		T - 45	0,10	20
G13486		T - 50	0,11	20
G13487		T - 55	0,15	20
G13488		T - 60	0,16	20
G13489		T - 70	0,16	20

Kpl. kluczy torx CRV

- Ⓔ Screwdriver bit set
- Ⓓ Schraubendreherbitsatz
- Ⓡ Набор специальных бит
- Ⓒ Sada bitů
- Ⓢ Sada bitov
- Ⓗ Bitkészlet
- Ⓡ Truse bit



KOD TOWARU	CECHY PRODUKTU	WAGA 	ILOŚĆ W OPAKOWANIU
G10030 40 pcs	<p>W ZESTAWIE:</p> <ul style="list-style-type: none"> - Uchwyt do bita na grzechotkę lub pokrętło na 3/8" - Uchwyt do bita na grzechotkę lub pokrętło na 1/2" - Klucze spline: 5; 6; 8; 10; 12 mm - Klucze imbus hex: 4; 5; 6; 7; 8; 10; 12 mm - Klucze torx: 20; 25; 30; 40; 45; 50; 55 <p>Zestaw spakowany w metalową walizkę 40-elementów</p>	1,85	10
G10035 41 pcs	<p>W ZESTAWIE:</p> <ul style="list-style-type: none"> - Uchwyt do bitów na grzechotkę lub pokrętło na 3/8" - Uchwyt do bitów na grzechotkę lub pokrętło na 1/2" - klucze spline 30mm: M5;M6;M8;M10;M12 75mm: M5;M6;M8;M10;M12 -klucze torx 30mm: T20;T25;T30;T40;T45;T50;T55 75mm: T20;T25;T30;T40;T45;T50;T55 -klucze hex 30mm: H4;H5;H6;H7;H8;H10;H12 75mm: H4;H5;H6;H7;H8;H10;H12 <p>Zestaw spakowany w plastikową walizkę 41-elementów</p>	1,45	10

Klucz Szwed

- Ⓔ Adjustable wrench
- Ⓒ Rollgabelschlüssel
- Ⓓ Ключ разводной
- Ⓔ Nastavitelný klíč
- Ⓔ Nastavitelný ključ
- Ⓕ Allítható svédkulcs
- Ⓒ Cheie reglabilă

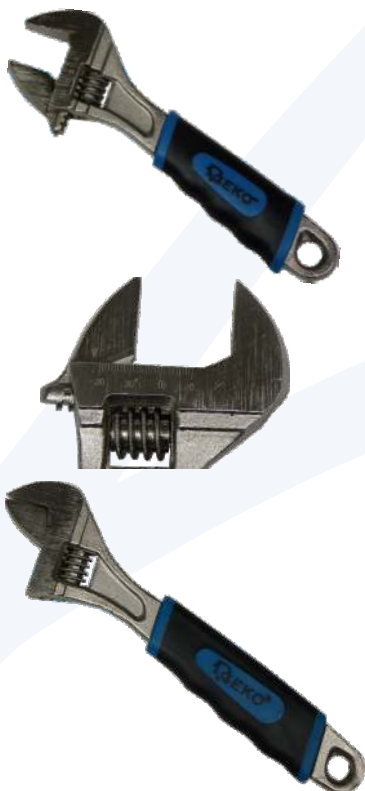

KOD TOWARU	CECHY PRODUKTU	WAGA kg	ILOŚĆ W OPAKOWANIU
G10206	Rozmiar 6" Długość 150 mm Zakres regulacji 0-15 mm Gumowana rączka Podziałka metryczna	0,13	6/120
G10208	Rozmiar 8" Długość 205 mm Zakres regulacji 0-20 mm Gumowana rączka Podziałka metryczna	0,32	6/120
G10210	Rozmiar 10" Długość 250 mm Zakres regulacji 0-30 mm Gumowana rączka Podziałka metryczna	0,62	6/60
G10212	Rozmiar 12" Długość 320 mm Zakres regulacji 0-30 mm Gumowana rączka Podziałka metryczna	0,78	6/48
G10215	Rozmiar 15" Długość 375 mm Zakres regulacji 0-40 mm Gumowana rączka Podziałka metryczna	1,30	2/24

Klucz oczkowy udarowy do pobijania 17 mm

- Ⓔ Ring impact wrench
- Ⓒ Schlagringschlüssel
- Ⓓ Ключ закрытый для растряски
- Ⓔ Klíč maticový očkový rázový
- Ⓔ Ključ maticový prstencový rázový
- Ⓕ Útőcsillagkulcs
- Ⓒ Cheie inelară cu bătător



KOD TOWARU	ROZMIAR	WAGA kg	ILOŚĆ W OPAKOWANIU
G16017	17mm	0,15	10/100
G16019	19mm	0,15	10/100
G16021	21mm	0,19	10/100
G16022	22mm	0,19	10/100
G16024	24mm	0,25	40
G16026	26mm	0,31	40
G16027	27mm	0,31	40
G16030	30mm	0,41	40
G16032	32mm	0,41	40
G16034	34mm	0,39	40
G16036	36mm	0,56	20
G16038	38mm	0,52	20
G16041	41mm	0,77	20
G16046	46mm	0,95	20
G16050	50mm	1,21	12
G16055	55mm	1,55	12
G16060	60mm	1,58	8
G16065	65mm	2,10	8
G16070	70mm	2,66	6
G16075	75mm	2,48	6
G16080	80mm	3,62	4
G16085	85mm	3,55	4

9

» Klucze nasadowe, akcesoria i zestawy



»» Klucze nasadowe, akcesoria i zestawy

»» Zestawy kluczy nasadowych oraz torx



»» Zestawy kluczy nasadowych 3/4



»» Nasadki pojedyncze



»» Akcesoria dla kluczy nasadowych



»» Grzechotki



Zestaw kluczy GEKO

- Ⓒ Tool set
- Ⓓ Sechskant-Steckschlüssel-Satz
- Ⓔ Набор инструмента
- Ⓕ Sada nástrčných klíčů a ráčny
- Ⓖ Súpava nástrčných klíčov a ráčne
- Ⓗ Dugókulcs készlet racsnis hajtókarral
- Ⓖ Rotrusa chei tubulare cu antrenor



KOD TOWARU	CECHY PRODUKTU	WAGA kg	ILOŚĆ W OPAKOWANIU
G10100	<p>ZAWARTOŚĆ ZESTAWU :</p> <ul style="list-style-type: none"> • nasadki 1/2": 10, 11, 12, 13, 14, 15, 16, 17, 18, 19, 20, 21, 22, 24, 27, 30, 32mm. • nasadki długie 1/2": 14, 15, 17, 19mm. • nasadki do świec 1/2": 16, 21mm • nasadki 1/4": 4, 4.5, 5, 5.5, 6, 7, 8, 9, 10, 11, 12, 13, 14mm. • nasadki długie 1/4": 6, 7, 8, 9, 10, 11, 12, 13mm. • nasadki 1/4" z bitami: <ol style="list-style-type: none"> 1. Torx (T8,10,15,20,25,30) 2. Imbus (3,4,5,6mm) 3. PZ (1,2),PH (1,2) 4. Płaskie (4,5,5,7mm) • bity: <ol style="list-style-type: none"> 1. Imbus (6,8,10,12,14mm) 2. PH (3,4) 3. Płaskie (8,10,12mm) 4. PZ (3,4) 5. Torx (T40,45,50,55). • wkrętak 1/2" do nasadek i bitów. <ul style="list-style-type: none"> • adapter do bitów 1/2". • 2 grzechotki 1/2" i 1/4". • przedłużki 1/2" (125,250mm) oraz 1/4" (50,100mm) a także przedłużka gięta 1/4" (150mm). <ul style="list-style-type: none"> • przelotka 1/2" • pokrętło typ T z kwadratem zabierającym 1/4". <ul style="list-style-type: none"> • przeguby Cardana 1/2" i 1/4". • imbusy typ L (1.5,2,3mm). 	5,16	3
94 pcs			
G10101	<p>ZAWARTOŚĆ ZESTAWU :</p> <ul style="list-style-type: none"> • nasadki 1/2": 10, 11, 12, 13, 14, 15, 16, 17, 18, 19, 20, 21, 22, 24, 27, 30, 32mm. • nasadki długie 1/2": 14, 15, 17, 19mm. • nasadki do świec 1/2": 16, 21mm • nasadki 1/4": 4, 4.5, 5, 5.5, 6, 7, 8, 9, 10, 11, 12, 13, 14mm. • nasadki długie 1/4": 6, 7, 8, 9, 10, 11, 12, 13mm. • nasadki 1/4" z bitami: <ol style="list-style-type: none"> 1. Torx (T8,10,15,20,25,30) 2. Imbus (3,4,5,6mm) 3. PZ (1,2),PH (1,2) 4. Płaskie (4,5,5,7mm) • bity: <ol style="list-style-type: none"> 1. Imbus (6,8,10,12,14mm) 2. PH (3,4) 3. Płaskie (8,10,12mm) 4. PZ (3,4) 5. Torx (T40,45,50,55). • wkrętak 1/2" do nasadek i bitów. <ul style="list-style-type: none"> • adapter do bitów 1/2". • grzechotki 1/2" i 1/4". • przedłużki 1/2" (125, 250mm) oraz 1/4" (50,100mm) a także przedłużka gięta 1/4" (150mm). <ul style="list-style-type: none"> • przelotka 1/2" • pokrętło typ T z kwadratem zabierającym 1/4". <ul style="list-style-type: none"> • przeguby Cardana 1/2" i 1/4". • imbusy typ L (1.5,2,3mm). • nasadki wewnętrzne TORX (E4, 5, 6, 7, 8, 10, 11, 12, 14, 16, 18, 20, 24) 	6,00	3
108 pcs			

Zestaw kluczy nasadowych 138el. GEKO PROF. 50CRV

- Ⓢ Tool set
- Ⓢ Sechskant-Steckschlüssel-Satz
- Ⓢ Набор инструмента
- Ⓢ Sada nástrčných klíčů a ráčny
- Ⓢ Súprava nástrčných klúčov a račne
- Ⓢ Dugókulcs készlet racsnis hajtókarral
- Ⓢ Rotrusa chei tubulare cu antrenor



KOD TOWARU	CECHY PRODUKTU	WAGA kg	ILOŚĆ W OPAKOWANIU
G10155	<p>ZAWARTOŚĆ ZESTAWU :</p> <ul style="list-style-type: none"> • nasadki 1/2": 17, 19, 21, 23, 24, 27, 30, 32mm oraz calowe 5/16" ; 1" ; 1-1/16" ; 1-1/4" • nasadki długie 3/8": 13, 14, 15, 17mm • nasadki do świec 3/8": 16, 21mm • nasadki 1/4": 4, 5, 6, 7, 8, 9, 10, 11, 12, 13mm • nasadki długie 1/4": 8, 9, 10, 12mm • bity: Imbus, PH, Płaskie, PZ, TORX , SPLINE <ul style="list-style-type: none"> • wkrętak do nasadek i bitów • adapter do bitów 1/2" • grzechotki 1/2" , 1/4" , 3/8" • przedłużki 2x 1/2" oraz 1x 1/4" oraz 2x 3/8" <ul style="list-style-type: none"> • przelotka 1/2" • pokrętko typ T z kwadratem zabierającym 1/2" <ul style="list-style-type: none"> • przeguby Cardana 1/2" i 1/4" i 3/8" <ul style="list-style-type: none"> • nasadki na 3/8" - 9/10/11/12/13/14/15/16/17/18/19/20/21/22 • klucze nasadowe torx na 3/8" • redukcja 1/2 na 3/8 i 3/8 na 1/2 <ul style="list-style-type: none"> • klucze płasko oczkowe 8/10/12/13/14/16/17/18/19 	9,5	2

138
pcs



Zestaw kluczy warsztatowych 216el. CVR GEKO

- Ⓔ Tool set
- Ⓓ Sechskant-Steckschlüssel-Satz
- Ⓔ Набор инструмента
- Ⓒ Sada nástrčných kľúčů a račny
- Ⓔ Súprava nástrčných kľúčov a račne
- Ⓔ Dugókulcs készlet racsnis hajtókarral
- Ⓔ Rotrusa chei tubulare cu antrenor



KOD TOWARU	CECHY PRODUKTU	WAGA kg	ILOŚĆ W OPAKOWANIU
G10158	<p>ZAWARTOŚĆ ZESTAWU :</p> <p>Nasadki 1/2" krótkie L=38mm 10,11,12,13,14,15,17,19,20,21,22,24mm Nasadki 1/2" krótkie L=42mm 27, 30, 32mm Nasadki 3/8" krótkie L=28mm 10, 11, 12, 13, 14, 15,16mm Nasadki 3/8" krótkie L=30mm 17, 18, 19mm Nasadki 1/4" krótkie L=25mm 4, 4.5, 5, 5.5, 6, 7, 8, 9, 10, 11, 12, 13, 14mm Nasadki 1/2" L=76mm 16, 17, 18, 19, 22mm Nasadki 3/8" L=63mm 10, 11, 12, 13, 14, 15mm Nasadki 1/4" L=50mm 4, 5, 6, 7, 8, 9, 10mm Przedłużka 1/2" 127, 254mm Przedłużka 3/8" 125mm Przedłużka 1/4" 50,8 - 101,6mm Przegub Cardana 1/2", 3/8", 1/4" Nasadki 1/2" do świec 16, 21mm Nasadki 3/8" do świec 18mm Pokrętko 1/2" 255mm Pokrętko 1/4" 152,4mm Grzechotka 3/8", 1/2", 1/4" 72T Uchwyt śrubokrętowy 1/4" 150mm Uchwyt śrubokrętowy 1/4" 220mm Przedłużka 1/4"x1/4" Adapter do bitów 3/8"x5/16" Adapter do bitów 1/2"x5/16" Bity wkrętakowe 5/16" 5ramienne (imbus) L=30mm 5,5 - 6 - 6,5 - 7 - 8mm Bity wkrętakowe 1/4" 5ramienne (imbus) L=25mm 5,5 - 6 - 6,5 - 7 - 8mm Bity wkrętakowe 5/16" L=30mm 5, 6, 8, 10mm Bity wkrętakowe 1/4" L=25mm 2x5, 2x6, 2x8, 10mm Bity wkrętakowe 5/16" TORX L=30mm T25, T27, T30, T35, 2xT40, T45, T50 Bity wkrętakowe 1/4" TORX L=25mm T25, T27, T30, T35, 2xT40, T45, T50 Bity wkrętakowe 5/16" TORX z dziurką L=30mm T27, T30, T35, T40, T45, T50 Bity wkrętakowe 1/4" TORX z dziurką L=25mm T27, T30, T35, T40, T45, T50 Bity wkrętakowe 5/16" typu PH L=30mm PH3, PH4 Bity wkrętakowe 1/4" typu PH L=25mm PH3, PH4 Bity wkrętakowe 5/16" typu PZ L=30mm PZ3, PZ4 Bity wkrętakowe 1/4" typu PZ L=25mm PZ3, PZ4 Bity wkrętakowe 5/16" płaskie L=30mm 6, 6.5, 8mm Bity wkrętakowe 1/4" płaskie L=25mm 6, 6.5, 8mm Bity wkrętakowe 1/4" imbus z kulką L=25mm 3, 4, 5, 6mm Bity wkrętakowe 1/4" kwadrat L=25 S1, S2 Bity wkrętakowe 1/4" płaski z wyciętą główką L=25mm 4, 6, 8mm Bity wkrętakowe 1/4" krzyżowy wygięty L=25mm 6, 8, 10mm Bity wkrętakowe 1/4" Y L=25mm 1, 2, 3mm Bity wkrętakowe nasadkowe 1/4" typu PH PH1, PH2 Bity wkrętakowe nasadkowe 1/4" typu PZ PZ1, PZ2 Bity wkrętakowe nasadkowe 1/4" płaskie 4 - 5,5 - 6,5mm Bity nasadkowe 1/4" imbus 3, 4, 5, 6mm Bity nasadkowe 1/2" TORX T55, T60 Bity nasadkowe 1/4" TORX T8, T10 T15, T20, T25 Bity nasadkowe 1/4" TORX z otworem T8,2xT10, 2xT15,2xT20,2xT25,T40 Klucze płasko-oczkowe 8, 10, 11, 12, 13, 14, 15, 16, 17, 18, 19, 22mm Imbusy 1,27 - 1,5 - 2 - 2,5 - 3 - 4 - 5mm Nasadki 1/2" TORX E20, E22, E24 Nasadki 3/8" TORX E10, E11, E12, E14, E16, E18 Nasadki 1/4" TORX E4, E5, E6, E7, E8</p>	10,82	2

216
pcs

Zest.kluczy warsztatowych PROFI 180el.

- Ⓔ Tool set
- Ⓘ Sechskant-Steckschlüssel-Satz
- Ⓜ Набор инструмента
- Ⓒ Sada nástrčných klíčů a ráčny
- Ⓢ Súprava nástrčných klíčův a ráčny
- Ⓗ Dugókulcs készlet
- Ⓡ Rotrusa chei tubulare cu antrenor



KOD TOWARU	CECHY PRODUKTU	WAGA 	ILOŚĆ W OPAKOWANIU
G10159	<p>Skład zestawu:</p> <p>1/4" nasadka z blokada : 3.5,4,4.5,5,5.5,6,7,8,9,10,11,12,13 mm</p> <p>1/4" głęboka nasadka z blokada: 5.5,6,7,8,9 mm</p> <p>1/4" grzechotka z szybkim przesuwem 1/4" klucz</p> <p>1/4" przejście typu bit</p> <p>1/4" klucz łączony 50 mm i 100 mm</p> <p>1/4" klucz typ T</p> <p>1/4" uniwersalne łącze</p> <p>1/4" nasadki typu bit</p> <p>3/8" nasadki z blokadą: 10,13,14,15,16,17,18,19 mm</p> <p>3/8" nasadki głębokie z blokadą: 10,11,12,13,14,15 mm</p> <p>3/8" łącznik: 16,18,21 mm</p> <p>3/8" nasadki gwiazdkowe: 8,10,11,12,14,16,18,20 mm</p> <p>łącznik 3/8"X5/16"</p> <p>3/8" grzechotka z szybkim przesuwem</p> <p>TM nasadka 3/8" F X 1/2" M</p> <p>łącznik 3/8" F X L" M</p> <p>3/8" łącznik 75mm i 250mm</p> <p>3/8" uniwersalne łącze</p> <p>3/8" łącznik do bitów</p> <p>1/2" nasadka z blokadą: 17,19,20,21,22,24,27,30,32,34mm</p> <p>1/2" nasadki: 17,19,21,23 mm</p> <p>1/2" głębokie nasadki z blokadą: 17,19,22 mm</p> <p>łącznik "X 5/16"</p> <p>1/2" grzechotka z szybkim przesuwem</p> <p>1/2" łącznik 125mm i 250mm</p> <p>TM nasadka "F X 3/8" M</p> <p>łącznik 1/2" F X 3/8"</p> <p>1/2" uniwersalny łącznik 5/16" Bity</p> <p>IMBUSY: T10,T15,T20,T25,T27,T30,T60,T40x2,T45x2,T47x2,T50x2, T55x2</p> <p>NASADKI: M6, M8, M10, M12</p> <p>GWIAZDKA: T60</p> <p>PZ: 3, 4</p> <p>PH: 3, 4</p> <p>HEX: 7, 8, 10, 14mm</p> <p>PŁASKIE: 8, 10, 12 mm</p> <p>KLUCZE: 8x10, 13x15, 17x19 mm</p> <p>KLUCZE PŁASKO</p> <p>OCZKOWE: 8,10,11,12,13,14,15,16,17, 18,19,22 mm</p> <p>KLUCZE HEX: 1.5, 2, 2.5, 3, 4, 5, 6, 7, 8, 10 mm</p>	11,5	2
	180 pcs		

Kpl.kluczy nas.1/2"19el.8-32mm 40CRV

- Ⓔ Socket set
- Ⓘ Sechskant-Steckschlüssel-Satz
- Ⓜ Набор насадок
- Ⓒ Sada nástrčných klíčů
- Ⓢ Súprava nástrčných klíčův
- Ⓗ Dugókulcs készlet
- Ⓡ Trusă chei tubulare





KOD TOWARU	CECHY PRODUKTU	WAGA 	ILOŚĆ W OPAKOWANIU
G10103	<p>W skład zestawu wchodzi:</p> <p>18 nasadek+ grzechotka</p> <p>klucze nasadowe 1/2 " - 8; 9; 10; 11; 12; 13; 14; 15; 16; 17; 18; 19; 20; 22; 24; 27; 30; 32</p>	2,95	10
	19 pcs		

Zestaw kluczy nasadowych

- Ⓔ Tool set
- Ⓓ Sechskant-Steckschlüssel-Satz
- Ⓔ Набор инструмента
- Ⓔ Sada nástrčných klíčů a ráčny
- Ⓔ Súprava nástrčných klúčov a račny
- Ⓔ Dugókulcs készlet racsnis hajtókarral
- Ⓔ Rotrusa chei tubulare cu antrenor





KOD TOWARU	CECHY PRODUKTU	WAGA 	ILOŚĆ W OPAKOWANIU 
G10110 21 pcs	W skład zestawu wchodzi: - nasadki 6-kątne 3/4": 19, 22, 24, 26, 27, 28, 30, 32, 34, 36, 38, 41, 42, 46, 48, 50mm - klucz przegubowy - przedłużki - plastikowa walizka	12	2
G10111 21 pcs	W skład zestawu wchodzi: - nasadki 12-kątne 3/4": 19, 22, 24, 26, 27, 28, 30, 32, 34, 36, 38, 41, 42, 46, 48, 50mm - klucz przegubowy - przedłużki	12,5	2
G10112 21 pcs	W skład zestawu wchodzi: - nasadki 6-kątne 3/4": 19, 22, 24, 26, 27, 28, 30, 32, 34, 36, 38, 41, 42, 46, 48, 50mm - klucz przegubowy - przedłużki - metalowa walizka	12,5	2
G10114 26 pcs	W skład zestawu wchodzi: Nasadki 12-kątne 1": 55, 60, 65 mm, Nasadki 12-kątne 3/4": 21, 22, 23, 24, 26, 27, 28, 29, 30, 31, 32, 34, 36, 38, 41, 46, 50 mm, Końcówka - grzechotka na 3/4", Końcówka łamana na 3/4", Pokrętko 3/4", Przelotka 1", 2 przedłużki na 3/4"	21	1
G10115 26 pcs	W skład zestawu wchodzi: Nasadki 6-kątne 1": 55, 60, 65mm, Nasadki 6-kątne 3/4": 21, 22, 23, 24, 26, 27, 28, 29, 30, 31, 32, 34, 36, 38, 41, 46, 50 mm, Końcówka - grzechotka na 3/4", Końcówka łamana na 3/4", Pokrętko 3/4", Przelotka 1", 2 przedłużki na 3/4"	21	1

Zestaw kluczy L-Tech

- Ⓔ Tool set
- Ⓕ Sechskant-Steckschlüssel-Satz
- Ⓖ Набор инструмента
- Ⓒ Sada nástrčných klíčů a ráčny
- Ⓗ Súprava nástrčných klíčův a račne
- Ⓘ Dugókulcs készlet racsnis hajtókarral
- Ⓡ Rotrusa chei tubulare cu antrenor



KOD TOWARU	CECHY PRODUKTU	WAGA 	ILOŚĆ W OPAKOWANIU 
G10150	<p>ZAWARTOŚĆ ZESTAWU :</p> <ul style="list-style-type: none"> • nasadki 1/2": 10, 11, 12, 13, 14, 15, 16, 17, 18, 19, 20, 21, 22, 24, 27, 30, 32mm. • nasadki długie 1/2": 14, 15, 17, 19mm. <ul style="list-style-type: none"> • nasadki do świec 1/2": 16, 21mm • nasadki 1/4": 4, 4.5, 5, 5.5, 6, 7, 8, 9, 10, 11, 12, 13, 14mm. • nasadki długie 1/4": 6, 7, 8, 9, 10, 11, 12, 13mm. <ul style="list-style-type: none"> • nasadki 1/4" z bitami: <ol style="list-style-type: none"> 1. Torx (T8,10,15,20,25,30) 2. Imbus (3,4,5,6mm) 3. PZ (1,2),PH (1,2) 4. Płaskie (4,5,5,7mm) <ul style="list-style-type: none"> • bity: <ol style="list-style-type: none"> 1. Imbus (6,8,10,12,14mm) 2. PH (3,4) 3. Płaskie (8,10,12mm) 4. PZ (3,4) 5. Torx (T40,45,50,55). • wkrętak 1/2" do nasadek i bitów. <ul style="list-style-type: none"> • adapter do bitów 1/2". • 2 grzechotki 1/2" i 1/4". • przedłużki 1/2" (125,250mm) oraz 1/4" (50,100mm) a także przedłużka gięta 1/4" (150mm). <ul style="list-style-type: none"> • przelotka 1/2" • pokrętło typ T z kwadratem zabierającym 1/4". <ul style="list-style-type: none"> • przeguby Cardana 1/2" i 1/4". • imbusy typ L (1.5,2,3mm). 	6,16	3
94 pcs			
G10151	<p>W skład zestawu wchodzi:</p> <ul style="list-style-type: none"> • nasadki 1/2": 10, 11, 12, 13, 14, 15, 16, 17, 18, 19, 20, 21, 22, 24, 27, 30, 32mm. • nasadki długie 1/2": 14, 15, 17, 19mm. <ul style="list-style-type: none"> • nasadki do świec 1/2": 16, 21mm • nasadki 1/4": 4, 4.5, 5, 5.5, 6, 7, 8, 9, 10, 11, 12, 13, 14mm. • nasadki długie 1/4": 6, 7, 8, 9, 10, 11, 12, 13mm. <ul style="list-style-type: none"> • nasadki 1/4" z bitami: <ol style="list-style-type: none"> 1. Torx (T8,10,15,20,25,30) 2. Imbus (3,4,5,6mm) 3. PZ (1,2),PH (1,2) 4. Płaskie (4,5,5,7mm) <ul style="list-style-type: none"> • bity: <ol style="list-style-type: none"> 1. Imbus (6,8,10,12,14mm) 2. PH (3,4) 3. Płaskie (8,10,12mm) 4. PZ (3,4) 5. Torx (T40,45,50,55). • wkrętak 1/4" do nasadek i bitów. <ul style="list-style-type: none"> • adapter do bitów 1/2". • grzechotki 1/2" i 1/4". • przedłużki 1/2" (125,250mm) oraz 1/4" (50,100mm) <ul style="list-style-type: none"> • przelotka 1/2" • pokrętło typ T z kwadratem zabierającym 1/4". <ul style="list-style-type: none"> • przeguby Cardana 1/2" i 1/4". • imbusy typ L (1.5,2,3mm). • nasadki wewnętrzne TORX (E4,5,6,7,8,10,11,12,14,16,18,20,24) 	6,5	3
108 pcs			

Kpl.nasadek torx 1/2"10el. GEKO PROFI

- Ⓔ Torx socket set
- Ⓓ Torx-Steckschlüsselsatz
- ⓇⓇ Набор головок
- Ⓒ Nástrčné kľúče
- Ⓢ Nástrčné kľúče
- Ⓗ Dugókulcs
- ⓇⓇ Trusa tubulare



KOD TOWARU	CECHY PRODUKTU	WAGA 	IŁOŚĆ W OPAKOWANIU
G10160 10 pcs	Gniazdo: 1/2 " Stop wykonania: CHROMO-VANADIUM Nasadki : TORX SKŁAD ZESTAWU : nasadki torx: E10, E11, E12, E14, E16, E18, E20, E22, E24	0,76	20

Zestaw nasadek torx CRV

- Ⓔ Torx socket set
- Ⓓ Torx-Steckschlüsselsatz
- ⓇⓇ Набор головок
- Ⓒ Nástrčné kľúče
- Ⓢ Nástrčné kľúče
- Ⓗ Dugókulcs
- ⓇⓇ Trusa tubulare



KOD TOWARU	CECHY PRODUKTU	WAGA 	IŁOŚĆ W OPAKOWANIU
G13530 8 pcs	Nasadki udarowe wykonane ze stali CRV Zestaw umieszczony na metalowej szynie Gniazdo nasadki 3/8" W zestawie nasadki wewnętrzne torx: E5, E6, E7, E8, E10, E12, E14	0,24	5/20
G13540 9 pcs	Zestaw zawierający 9 nasadek sześciokątnych, długich. Nasadki wykonane są z wytrzymałej stalinarzędziowej, chromo-wanadowej. Zestaw zawiera rozmiary: 5, 6, 7, 8, 9, 10, 11, 12, 13mm	0,3	8/32

Zestaw kluczy trzpieniowych torx CRV

- Ⓔ Star bit sockets
- Ⓓ Aufsteckschlüssel
- ⓇⓇ Набор головок-вставок
- Ⓒ Čepové kľúče
- Ⓢ Čapové kľúče
- Ⓗ Csapkulcs
- ⓇⓇ Chei cu cozi



KOD TOWARU	CECHY PRODUKTU	WAGA 	IŁOŚĆ W OPAKOWANIU
G13550 9 pcs	Zestaw zawierający 9 nasadek trzpieniowych torx 1/4" Nasadki wykonane są z wytrzymałej stali narzędziowej, chromo-wanadowej. SKŁAD ZESTAWU : Klucze trzpieniowe torx T10, T15, T20, T27, T30, T40, T45, T50, T60	0,20	10/50
G13560 5 pcs	Zestaw zawierający 5 nasadek trzpieniowych torx 3/8" Nasadki wykonane są z wytrzymałej stali narzędziowej, chromo-wanadowej. SKŁAD ZESTAWU: Klucze trzpieniowe torx T25, T30, T40, T45, T50	0,24	10/30

Nasadki 6-kątnie 1/2" CRV

- Ⓔ Hexagonal socket
- Ⓘ Sechskantenschlüssel
- Ⓜ Головка шестигранная короткая
- Ⓢ Šestihranný nástavec
- Ⓣ Šestihranný nástavec
- Ⓟ Hatszögű rátét
- Ⓡ Cheie tubulară hexagonală



KOD TOWARU	CECHY PRODUKTU	ROZMIAR	WAGA kg	ILOŚĆ W OPAKOWANIU
G12008	Nasadki 6-kątnie wykonane ze stali chromo-wanadowej. Napęd klucza 1/2"	8mm	0,05	25/500
G12009		9mm	0,05	25/200
G12010		10mm	0,05	25
G12011		11mm	0,09	25
G12012		12mm	0,09	10/200
G12013		13mm	0,09	10/200
G12014		14mm	0,10	25/400
G12015		15mm	0,10	10/200
G12016		16mm	0,10	10/200
G12017		17mm	0,11	20/200
G12018		18mm	0,11	10/200
G12019		19mm	0,11	20/200
G12020		20mm	0,13	20
G12021		21mm	0,15	10/100
G12022		22mm	0,15	10/100
G12024		24mm	0,18	20
G12027		27mm	0,18	10/100
G12030		30mm	0,22	10/50
G12032	32mm	0,22	10/50	

Nasadki 6-kątnie długie 1/2" CRV

- Ⓔ Hexagonal deep socket
- Ⓘ Sechskantenschlüssel, lange
- Ⓜ Головка шестигранная длинная
- Ⓢ Šestihranný hlboký nástavec
- Ⓣ Šestihranný hlboký nástavec
- Ⓟ Hatszögű rátét mély
- Ⓡ Cheie tubulară hexagonală adâncă



KOD TOWARU	CECHY PRODUKTU	ROZMIAR	WAGA kg	ILOŚĆ W OPAKOWANIU
G12108	Nasadki 6-kątnie długie, wykonane ze stali chromo-wanadowej. Napęd klucza 1/2"	8mm	0,07	10
G12109		9mm	0,13	10
G12110		10mm	0,13	10/100
G12111		11mm	0,13	10/250
G12112		12mm	0,14	10/200
G12113		13mm	0,14	10/100
G12114		14mm	0,14	10/250
G12115		15mm	0,14	10/250
G12116		16mm	0,14	10/100
G12117		17mm	0,15	10/100
G12118		18mm	0,15	10/100
G12119		19mm	0,16	10/100
G12121		21mm	0,19	10/100
G12122		22mm	0,17	10/100
G12124		24mm	0,19	4/100
G12127		27mm	0,22	10/50
G12130		30mm	0,24	2/40
G12132		32mm	0,26	2/40

Nasadki 12-kątne 1/2" CRV

- Ⓔ Bi-hexagonal socket
- Ⓓ Zwölfkant-Steckschlüssel-Einsatz
- Ⓔ Головка 12-гранная
- Ⓒ Nástrčný ořech dvanáctihřanný
- Ⓔ Nástrčný ořech dvanáctihřanný
- Ⓓ Dugófej, 12 lapú
- Ⓔ Cheie tubulară bihexagonală



KOD TOWARU	CECHY PRODUKTU	ROZMIAR	WAGA kg	ILOŚĆ W OPAKOWANIU
G12208	Nasadki 12-kątne wykonane ze stali chromo-wanadowej. Napęd klucza 1/2"	8mm	0,07	25/300
G12209		9mm	0,07	25
G12210		10mm	0,07	25
G12211		11mm	0,07	25/500
G12212		12mm	0,08	25/500
G12213		13mm	0,08	25/400
G12214		14mm	0,09	25/300
G12215		15mm	0,09	25/400
G12216		16mm	0,10	10/200
G12217		17mm	0,10	10/400
G12218		18mm	0,10	20/400
G12219		19mm	0,11	10/400
G12221		21mm	0,11	20/200
G12222		22mm	0,12	10/200
G12224		24mm	0,12	10/200
G12227		27mm	0,18	10/125
G12230		30mm	0,18	10/125
G12232	32mm	0,20	10/125	

Nasadki 12-kątne 3/8" CRV

- Ⓔ Bi-hexagonal socket
- Ⓓ Zwölfkant-Steckschlüssel-Einsatz
- Ⓔ Головка 12-гранная
- Ⓒ Nástrčný ořech dvanáctihřanný
- Ⓔ Nástrčný ořech dvanáctihřanný
- Ⓓ Dugófej, 12 lapú
- Ⓔ Cheie tubulară bihexagonală



KOD TOWARU	CECHY PRODUKTU	ROZMIAR	WAGA kg	ILOŚĆ W OPAKOWANIU
G12508	Nasadki 12-kątne wykonane ze stali chromo-wanadowej. Napęd klucza 3/8"	8mm	0,02	40
G12509		9mm	0,02	40
G12510		10mm	0,03	40
G12511		11mm	0,03	40
G12512		12mm	0,03	40
G12513		13mm	0,04	40
G12514		14mm	0,04	25
G12515		15mm	0,04	25
G12516		16mm	0,05	25
G12517		17mm	0,05	25
G12518		18mm	0,06	20
G12519		19mm	0,06	30
G12524		24mm	0,06	20

Nasadki 6-kątne długie 1/4" CRV

- Ⓔ Hexagonal deep socket
- Ⓓ Sechskantenschlüssel, lange
- Ⓔ Головка шестигранная длинная
- Ⓒ Šestihřanný hluboký nástavec
- Ⓔ Šestihřanný hluboký nástavec
- Ⓓ Hatszögű rátét mély
- Ⓔ Cheie tubulară hexagonală adâncă



KOD TOWARU	CECHY PRODUKTU	ROZMIAR	WAGA kg	ILOŚĆ W OPAKOWANIU
G13007	Nasadki 6-kątne długie wykonane ze stali chromo-wanadowej. Napęd klucza 1/4"	7mm	0,01	50
G13008		8mm	0,01	50
G13009		9mm	0,04	25
G13010		10mm	0,04	50
G13011		11mm	0,04	25
G13012		12mm	0,05	25
G13013		13mm	0,06	25
G13014	14mm	0,06	25	

Nasadki 6-kątnie CRV

- Ⓢ Hexagonal socket
- Ⓛ Sechskantenschlüssel
- Ⓜ Головка шестигранная короткая
- Ⓢ Šestihranný nástavec
- Ⓢ Šestihranný nadstavec
- Ⓛ Hatszögű rátét
- Ⓢ Cheie tubulară hexagonală



KOD TOWARU	CECHY PRODUKTU	ROZMIAR	WAGA kg	ILOŚĆ W OPAKOWANIU
G14017	Nasadki 3/4" 6-kątnie. Nasadka wykonana jest ze stali chromo-wanadowej, posiada chromowane wykończenie, system gniazd blokujących zatrzaski napędów nasadek.	17mm	0,20	100
G14019		19mm	0,20	100
G14021		21mm	0,23	100
G14022		22mm	0,27	40
G14024		24mm	0,27	50/100
G14027		27mm	0,22	50/100
G14030		30mm	0,22	50
G14032		32mm	0,28	50
G14034		34mm	0,29	50
G14035		35mm	0,30	50
G14036		36mm	0,38	100
G14038		38mm	0,43	50
G14041		41mm	0,43	25
G14055		55mm	0,80	30
G14056		56mm	0,90	15
G14060		60mm	1,0	10
G14065		65mm	1,2	10
G14080	80mm	2,4	10	
G14085	85mm	2,4	5	

Nasadki 12-kątnie CRV

- Ⓢ Bi-hexagonal socket
- Ⓛ Zwölfkant-Steckschlüssel-Einsatz
- Ⓜ Головка 12-гранная
- Ⓢ Nástrčný ořech dvanáctihranný
- Ⓢ Nástrčný ořech dvanástihranné
- Ⓛ Dugófej, 12 lapú
- Ⓢ Cheie tubulară bihexagonală



KOD TOWARU	CECHY PRODUKTU	ROZMIAR	WAGA kg	ILOŚĆ W OPAKOWANIU
G14117	Nasadki 3/4" 12-kątnie. Nasadka wykonana jest ze stali chromo-wanadowej, posiada chromowane wykończenie, system gniazd blokujących zatrzaski napędów nasadek.	17mm	0,20	100
G14119		19mm	0,20	38
G14122		22mm	0,28	40
G14124		24mm	0,28	40
G14127		27mm	0,22	50
G14130		30mm	0,27	50
G14132		32mm	0,29	50
G14134		34mm	0,35	50
G14135		35mm	0,38	50
G14136		36mm	0,38	50
G14138		38mm	0,43	50
G14141		41mm	0,43	30
G14165		65mm	1,2	10
G14180	Nasadki 1" 12-kątnie	80mm	2,4	5
G14185		85mm	2,4	5

Nasadka uniwersalna CRV 7-19mm + adapter

- Ⓢ Universal socket with adaptor
- Ⓛ Universal-Steckdose mit Adapter
- Ⓜ Универсальный разъем с адаптером
- Ⓢ Univerzální zásuvka s adaptérem
- Ⓢ Univerzálna zásuvka s adaptérom
- Ⓛ Univerzálnis aljzat adapter
- Ⓢ Priza universală cu adaptor



KOD TOWARU	CECHY PRODUKTU	WAGA kg	ILOŚĆ W OPAKOWANIU
G15020	Rozmiar: 7 - 19 mm Gniazdo: 3/8" Długość: 52 mm + adapter 50 mm	0,19	12/100

Nasadka do bitów

- Ⓒ Coupler for bits
- Ⓓ Schtekschlüssel für bit
- Ⓔ Головка для бит крестовых
- Ⓒ Adaptér pro bity
- Ⓔ Adaptér pre bity
- Ⓓ Adapter bitekhez
- Ⓒ Adaptor pentru biți



KOD TOWARU	CECHY PRODUKTU	WAGA kg	ILOŚĆ W OPAKOWANIU
G13430	Nasadka do bitów wykonana ze stali chromo-wanadowej. Napęd: 1/2", zejście gniazdo sześciokątne 8 mm.	0,15	25

Redukcja

- Ⓒ Adapter
- Ⓓ Reduktion
- Ⓔ Переходник
- Ⓒ Redukce
- Ⓓ Redukcia
- Ⓓ Redució
- Ⓒ Reducție



KOD TOWARU	CECHY PRODUKTU	WAGA kg	ILOŚĆ W OPAKOWANIU
G13440	Redukcja służy do założenia na klucz do nasadek 1/2", nasadek z gniazdem 1/4" (wejście wewnętrzne 1/2", wejście zewnętrzne 3/8"). Wykonana ze stali chromo-wanadowej.	0,15	25
G13441	Redukcja służy do założenia na klucz do nasadek 3/8", nasadek z gniazdem 1/2" (wejście wewnętrzne 3/8", wejście zewnętrzne 1/2"). Wykonana ze stali chromo-wanadowej.	0,05	10/250
G13450	Redukcja służy do założenia na klucz do nasadek 3/8", nasadek z gniazdem 1/4" (wejście wewnętrzne 3/8", wejście zewnętrzne 1/4"). Wykonana ze stali chromo-wanadowej.	0,02	50

Kpl. nasadek 1/2" długich 10el. 10-24mm

- Ⓒ Socket set
- Ⓓ Sechskant-Steckschlüssel-Satz
- Ⓔ Набор насадок
- Ⓒ Sada nástrčných klíčů
- Ⓓ Súprava nástrčných kľúčov
- Ⓓ Dugókulcs készlet
- Ⓒ Trusă chei tubulare



KOD TOWARU	CECHY PRODUKTU	WAGA kg	ILOŚĆ W OPAKOWANIU
G13545	Gniazdo: 1/2" Zestaw nasadek wykonanych ze stali CRV Zestaw składa się z nasadek: 10, 12, 13, 14, 15, 17, 19, 21, 22, 24mm	1,6	5/10

10 pcs

Zestaw nasadek dwunastokątnych 19el. 8-32mm

- Ⓒ Bi-hexagonal socket
- Ⓓ Zwölfkant-Steckschlüssel-Einsatz
- Ⓔ Головка 12-гранная
- Ⓒ Nástrčný ořech dvanástihranný
- Ⓓ Nástrčný orech dvanástihranné
- Ⓓ Dugófej, 12 lapú
- Ⓒ Cheie tubulară bihexagonală



KOD TOWARU	CECHY PRODUKTU	WAGA kg	ILOŚĆ W OPAKOWANIU
G13546	Gniazdo: 1/2" Zestaw nasadek wykonanych ze stali CRV Zestaw składa się z 19 nasadek dwunastokątnych: 8, 9, 10, 11, 12, 13, 14, 15, 16, 17, 18, 19, 20, 21, 22, 24, 27 30, 32mm	1,9	1

19 pcs

Listwa na nasadki 1/2" 15 sztuk 10-32mm

- Ⓢ Metal rack with clip
- Ⓛ Metal Griff für Schlüssel
- Ⓜ Держатель для головок
- Ⓝ Kolejnice (drżiak) hlavic nástrčných
- Ⓚ Kolajnice (drżiak) hlavic nástrčných
- Ⓛ Dugókulstartó sín
- Ⓚ Suport pentru capete



KOD TOWARU	CECHY PRODUKTU	WAGA kg	ILOŚĆ W OPAKOWANIU
G13549	Listwa idealnie nadaje się do uporządkowania rozkompletowanych zestawów kluczy nasadowych. Trzy otwory montażowe pozwalają na przykręcenie listwy w dowolnym miejscu. Przeznaczona pod nasadki 1/2". DANE TECHNICZNE: - długość - 300mm - ilość klipsów - 15	0,05	100

4el.kpl.nasadek 1/2"(10-13-17-19mm)

- Ⓢ Hexagonal socket
- Ⓛ Sechskantenschlüssel
- Ⓜ Головка шестигранная короткая
- Ⓝ Šestihranný nástavec
- Ⓚ Šesthranný nadstavec
- Ⓛ Hatszögű rátét
- Ⓚ Cheie tubulară hexagonală



KOD TOWARU	CECHY PRODUKTU	WAGA kg	ILOŚĆ W OPAKOWANIU
G10163	Gniazdo: 1/2 " Zestaw nasadek wykonanych ze stali CRV Zestaw składa się z nasadek: 10, 13, 17, 19mm	0,27	20

4 pcs

10el.kpl.nasadek torx 1/4&1/2" GEKO

- Ⓢ Torx socket set
- Ⓛ Torx-Steckschlüsselsatz
- Ⓜ Набор головок
- Ⓝ Nástrčné kľúče
- Ⓚ Nástrčné kľúče
- Ⓛ Dugókulcs
- Ⓚ Trusa tubulare



KOD TOWARU	CECHY PRODUKTU	WAGA kg	ILOŚĆ W OPAKOWANIU
G10166	Zestaw nasadek wykonanych ze stali CRV SKŁAD ZESTAWU : nasadki torx: E4, E5, E6, E7, E8, E10, E12, E14, E16 metalowa szyna do przechowywania nasadek	0,33	20

10 pcs

9el.kpl.nasadek torx 1/2" GEKO, walizka

- Ⓢ Torx socket set
- Ⓛ Torx-Steckschlüsselsatz
- Ⓜ Набор головок
- Ⓝ Nástrčné kľúče
- Ⓚ Nástrčné kľúče
- Ⓛ Dugókulcs
- Ⓚ Trusa tubulare



KOD TOWARU	CECHY PRODUKTU	WAGA kg	ILOŚĆ W OPAKOWANIU
G10167	Zestaw nasadek wykonanych ze stali CRV SKŁAD ZESTAWU : nasadki torx: E10, E11, E12, E14, E16, E18, E20, E22, E24 metalowa walizka	0,84	20

9 pcs

9el.kpl.nasadek torx 1/4&3/8"GEKO

- Ⓢ Torx socket set
- Ⓛ Torx-Steckschlüsselsatz
- Ⓜ Набор головок
- Ⓝ Nástrčné kľúče
- Ⓚ Nástrčné kľúče
- Ⓛ Dugókulcs
- Ⓚ Trusa tubulare



KOD TOWARU	CECHY PRODUKTU	WAGA kg	ILOŚĆ W OPAKOWANIU
G10169	Zestaw nasadek wykonanych ze stali CRV SKŁAD ZESTAWU : nasadki torx: E5, E6, E7, E8, E8, E10, E12, E14, E16 , redukcja z 1/4 na 3/8 metalowa szyna do przechowywania nasadek	0,22	50

9 pcs

Przedłużka giętka

- GB Flexible extension bar
- D Verlängerung
- RU Удлинитель гибкий
- CZ Ohebné prodloužení
- SK Ohybné predĺženie
- H Flexibilis hosszabítószár
- RO Flexibila tubulare



KOD TOWARU	CECHY PRODUKTU	WAGA kg	ILOŚĆ W OPAKOWANIU
G13460	Przedłużka dzięki elastycznej konstrukcji umożliwia pracę w trudnodostępnych miejscach Wykonana ze stali chromo-wanadowej Długość całkowita 150 mm Uchwyt 1/4"	0,05	100

Przedłużka CRV

- GB Extension bar
- D Verlängerung
- RU Удлинитель для воротка
- CZ Prodlužovací přípravek
- SK Predĺžovací prípravok
- H Toldalék
- RO Prelungitor



KOD TOWARU	CECHY PRODUKTU	DŁUGOŚĆ	WAGA kg	ILOŚĆ W OPAKOWANIU
G13471	Przedłużki 1/2" wykonane ze stali chromo-wanadowej. Mechanizm blokujący nasadkę	75mm	0,08	100
G13473		125mm	0,19	10/60
G13477		250mm	0,22	50

Zestaw Przedłużek

- GB Extension bar
- D Verlängerung
- RU Удлинитель для воротка
- CZ Prodlužovací přípravek
- SK Predĺžovací prípravok
- H Toldalék
- RO Prelungitor



KOD TOWARU	CECHY PRODUKTU	WAGA kg	ILOŚĆ W OPAKOWANIU
G10170 	Zestaw 4elementowy przedłużek do nasadek 1/4" Długość przedłużek : 75, 150, 225, 300mm	0,30	15/60
G10171 	Zestaw 4elementowy przedłużek do nasadek 1/2" Długość przedłużek : 75, 125, 200, 250mm	1,00	20

Zestaw Przedłużek

- GB Extension bar
- D Verlängerung
- RU Удлинитель для воротка
- CZ Prodlužovací přípravek
- SK Predĺžovací prípravok
- H Toldalék
- RO Prelungitor



KOD TOWARU	CECHY PRODUKTU	WAGA kg	ILOŚĆ W OPAKOWANIU
G13510	Zestaw przedłużek wraz z pokrętkiem na 1/2", współpracujący z grzechotkami oraz nasadkami.	0,64	20

Pokręto łamane 375mm GEKO

- GB Flexible handle
- PL Gelenkgriff
- RU Вороток шарнирный
- CZ Otočná lomená ráčka
- SK Otočná lomená Rack
- H Hajlított hajtókar
- RO Prelungitor cu prindere flexibiliă



KOD TOWARU	CECHY PRODUKTU	WAGA 	ILOŚĆ W OPAKOWANIU
G13425	Długość: 375 mm Mocowanie: 1/2" Kulka zabezpieczająca nasadkę przed wypadnięciem Stal chromowo-wanadowa	0,62	20

Pokręto typu T

- GB Sliding T-bar
- PL Handgriff mit Gleitstück
- RU Вороток Т-образный
- CZ Otočná račka typ „T”
- SK Otočná Rack typ „T”
- H „T” alakú hajtókar
- RO Mâner clupă tipul „T”



KOD TOWARU	CECHY PRODUKTU	WAGA 	ILOŚĆ W OPAKOWANIU
G13410	Pokręto typu „T” wykonane ze stali chromo-wanadowej. Trzpień: 1/2" Długość: 300mm	0,44	5/20

Pokręto typu „L”

- GB L-type handle
- PL Admutternschlüssel
- RU Вороток 1/2” тип „L”
- CZ Páka zahnutá
- SK Páka zahnutá
- H „L” alakú hajtókar
- RO Mâner clupă tipul „L”



KOD TOWARU	CECHY PRODUKTU	WAGA 	ILOŚĆ W OPAKOWANIU
G13419	Pokręto typu „L” wykonane ze stali chromo-wanadowej. Trzpień: 1/2" Długość: 250mm	0,30	50
G13420	Pokręto typu „L” wykonane ze stali chromo-wanadowej. Trzpień: 1/2" Długość: 300mm	0,40	5/20

Pokręto typu T

- GB Sliding T-bar
- PL Handgriff mit Gleitstück
- RU Вороток Т-образный
- CZ Otočná račka typ „T”
- SK Otočná Rack typ „T”
- H „T” alakú hajtókar
- RO Mâner clupă tipul „T”



KOD TOWARU	CECHY PRODUKTU	WAGA 	ILOŚĆ W OPAKOWANIU
G10147	Pokręto typu „T” - rozmiar 3/4" Pokręto współpracujące z nasadkami 3/4”.	1,35	20

Zestaw Przegubów Cardana

- GB Universal joint
- PL Kardangelen
- RU Карданный шарнир
- CZ Kardanový kloub
- SK Kardanový kĺb
- H Kardán csukló
- RO Articulație Cardanică



KOD TOWARU	CECHY PRODUKTU	WAGA 	ILOŚĆ W OPAKOWANIU
G13520	Hartowane przeguby są niezastąpione przy pracach w ciasnych miejscach z utrudnionym dostępem. Rozmiary Przegubów: 1/2", 1/4", 3/8" Stop: Stal narzędziowa(Chromo-Vanadium)	0,27	10/20
3 pcs			

Grzechotka

- GB Ratchet handle
- PL Hebelumschaltknarre
- RU Ключ трещоточный
- CZ Řehtačka
- SK Rapkáčom
- H Racsni
- RO Antrenor cu clichet



KOD TOWARU	CECHY PRODUKTU	ROZMIAR TRZPIENIA	WAGA 	ILOŚĆ W OPAKOWANIU
G01541	Grzechotki wykonana są ze stali. Przełącznik obrotów P/L umieszczony w głowicy. Ergonomiczna wyprofilowana rączka. Trwale wykończenie zapewnia odporne na korozję.	3/8"	0,22	50
G01542		1/2"	0,25	10/60

Grzechotka stalowa

- GB Ratchet handle
- D Hebelumschaltknarre
- RU Ключ трещоточный
- CZ Řehtačka
- SK Rapkáčom
- H Racsni
- RO Antrenor cu clichet



KOD TOWARU	CECHY PRODUKTU	ROZMIAR TRZPIENIA	WAGA	ILOŚĆ W OPAKOWANIU
G10118	Grzechotki wykonana są ze stali. Przełącznik obrotów P/L umieszczony w głowicy. Ergonomiczna wyprofilowana rączka. Trwałe wykończenie zapewnia odporne na korozję.	1/4"	0,22	10/60
G10119		3/8"	0,25	10/60
G10120		1/2"	0,47	6/36

Grzechotka PROFI izol.rączka GEKO

- GB Ratchet handle
- D Hebelumschaltknarre
- RU Ключ трещоточный
- CZ Řehtačka
- SK Rapkáčom
- H Racsni
- RO Antrenor cu clichet



KOD TOWARU	CECHY PRODUKTU	ROZMIAR TRZPIENIA	WAGA	ILOŚĆ W OPAKOWANIU
G10132	Przełącznik obrotów P/L umieszczony w głowicy, Trwałe wykończenie chromowo – wanadowe, Przycisk zwalniający nasadki Mały skok grzechotki ułatwia pracę w miejscach trudno dostępnych.	1/4"	0,22	10/100
G10133		3/8"	0,31	6/60
G10134		1/2"	0,44	30
G10135	3w1	1/2", 3/8", 1/4"	0,35	20

Grzechotka

- GB Ratchet handle
- D Hebelumschaltknarre
- RU Ключ трещоточный
- CZ Řehtačka
- SK Rapkáčom
- H Racsni
- RO Antrenor cu clichet



KOD TOWARU	CECHY PRODUKTU	ROZMIAR TRZPIENIA	WAGA	ILOŚĆ W OPAKOWANIU
G10140	Przełącznik obrotów P/L umieszczony w głowicy, Trwałe wykończenie chromowo – wanadowe, Przycisk zwalniający nasadki , Odgięta rękojeść grzechotki pozwala na pracę grzechotki w trudno dostępnych miejscach.	1/4"	0,34	60
G10141		3/8"	0,40	6/30
G10142		1/2"	0,64	3/30

Grzechotka teleskopowa

- GB Ratchet handle
- D Hebelumschaltknarre
- RU Ключ трещоточный
- CZ Řehtačka
- SK Rapkáčom
- H Racsni
- RO Antrenor cu clichet



KOD TOWARU	CECHY PRODUKTU	WAGA	ILOŚĆ W OPAKOWANIU
G10145	Grzechotka teleskopowa 1/2" Przełącznik obrotów P/L umieszczony w głowicy, Trwałe solidne wykończenie, Przycisk zwalniający nasadki , Ergonomiczna wyprofilowana rączka zwiększa komfort pracy, Zakres pracy 325mm-470mm	1,05	10

Grzechotka

- GB Ratchet handle
- D Hebelumschaltknarre
- RU Ключ трещоточный
- CZ Řehtačka
- SK Rapkáčom
- H Racsni
- RO Antrenor cu clichet



KOD TOWARU	CECHY PRODUKTU	WAGA	ILOŚĆ W OPAKOWANIU
G10146	Grzechotka stalowa do nasadek 3/4" Mały skok grzechotki ułatwia pracę w miejscach trudno dostępnych, Trwałe wykończenie zapewnia odporne na korozję, Ergonomicznie wyprofilowana stalowa rączka, zwiększa komfort pracy, Długość : 49cm.	2,20	10

Walizka do zestawów narzędziowych 187el. G10855/G10856

- Ⓢ Aluminium case
- Ⓛ Alu-Werkzeugkoffer
- Ⓢ Чемодан для
- Ⓢ Případ hliník nástroj
- Ⓢ Případ hliník nástroj
- Ⓛ Aluminium szerszámkoffer
- Ⓢ Cutie de scule din aluminiu



KOD TOWARU	CECHY PRODUKTU	WAGA 	ILOŚĆ W OPAKOWANIU
G10849	Walizka do zestawów narzędziowych 187el.	3,5	1

Skrzynka narzędziowa z wyposażeniem 64el. metal box

- Ⓢ Tool box with tools
- Ⓛ Werkzeugkoffer
- Ⓢ Инструментальный ящик
- Ⓢ Nástrojová skříňka
- Ⓢ Nástrojová skříňka
- Ⓛ Szerszámosláda
- Ⓢ Cutie pt. scule



KOD TOWARU	CECHY PRODUKTU	WAGA 	ILOŚĆ W OPAKOWANIU
G10850	<p>W ZESTAWIE:</p> <p>Nasadki 1/4" - 5, 5.5, 6, 7, 8, 9, 10, 11, 12mm</p> <p>Nasadki 1/2" - 8, 9, 10, 11, 12, 13, 14, 15, 16, 17, 19, 21, 22, 24mm</p> <p>Przedłużka - 1/2"</p> <p>Klucz z grzechotką - 1/2"</p> <p>Klucze imbusowe - 10szt</p> <p>Wkręta z grzechotką</p> <p>Wkręta precyzyjne - 2szt</p> <p>Szczypce zaciskowe - 10"</p> <p>Miara taśmowa 3m X 18mm</p> <p>Młotek 300g</p> <p>Kombinerki 7"</p> <p>Szczypce 6"</p> <p>Biły - 20szt</p> <p>Skrzynka metalowa</p>	6,6	2

64
pcs

Walizka narzędziowa z wyposażeniem (klucze p-o) 187el.

- Ⓢ Tool set with combination wrench in aluminium case
- Ⓛ Werkzeugkoffer
- Ⓢ Инструментальный ящик
- Ⓢ Kufr náradí, AL konstrukce
- Ⓢ Kufor náradie, AL konstrukcie
- Ⓛ Szerszámkoffer
- Ⓢ Cutie de scule



KOD TOWARU	CECHY PRODUKTU	WAGA 	ILOŚĆ W OPAKOWANIU
G10855	<p>W ZESTAWIE:</p> <p>Szczypce tnące boczne 180mm</p> <p>Klucz nastawny 200mm</p> <p>Szczypce hydrauliczne nastawne 250mm</p> <p>Szczypce wydłużone proste 180mm</p> <p>Szczypce typ kombinerki 150mm</p> <p>Klucze płasko-oczkowe 8-19mm</p> <p>Wkręta precyzyjne 1.0, 1.4, 1.8, 2.4mm,#0,#1</p> <p>Klucze imbusowe 1.5-10mm</p> <p>Zestaw bitów V3-V7, VPH.0-VPH.4, VPZ.1-VPZ.2, VT-10-VT-35, V.3-V.8</p> <p>Bit holder - uchwyt do bitów</p> <p>Bit handle - uchwyt bitów</p> <p>Wkręta -14szt</p> <p>(-)3x75mm, 4x100mm, 5x75mm, 6x38mm, 6x100mm</p> <p>(+)3x75mm, 4x100mm, 5x75mm, 6x38mm, 6x100mm, 8x150mm</p> <p>izolowane (+)4x100mm, (-)4x100mm, 5.5x100mm</p> <p>Wkręta z grzechotką</p> <p>Przedłużka magnetyczny</p> <p>Tester napięcia</p> <p>Przedłużka teleskopowa</p> <p>Nasadki 1/4" 4-13mm</p> <p>Nasadki 1/2" 10-30mm</p> <p>Nasadki 1/2" 16, 21mm</p> <p>Przegub 1/2, 1/4</p> <p>Pokręto T 1/2, 1/4</p> <p>Przedłużka 1/2*5", 1/4*2", 4"</p> <p>Elastyczna przedłużka 150mm</p> <p>Uchwyt 1/4" 150 mm</p> <p>Grzechotka 1/2, 1/4</p> <p>Zaciski 90mm</p> <p>Zestaw wkręty, kolki itp. - 60szt</p> <p>Młotek</p> <p>Szczypce do izolacji 180mm</p> <p>Szczypce zaciskowe 200mm</p> <p>Miara taśmowa 5m</p> <p>Pistolet do klejenia + klej w sztyfcie</p> <p>Nóż</p> <p>Taśma izolacyjna</p> <p>Poziomica aluminiowa</p> <p>Walizka aluminiowa</p>	13,5	1

187
pcs

Walizka narzędziowa z wyposażeniem (klucze z grzechotką) 187el.

- GB Tool set with combination wrench in aluminium case
- D Werkzeugkoffer
- RU Инструментальный ящик
- CZ Kufor náradí, AL konstrukce
- SK Kufor náradie, AL konštrukcie
- H Szerszámkoffer
- RO Cutie de scule



KOD TOWARU	CECHY PRODUKTU	WAGA kg	ILOŚĆ W OPAKOWANIU
G10856	<p>W ZESTAWIE:</p> <p>Szczytce tnące boczne 180mm Klucz nastawny 200mm Szczytce hydrauliczne nastawne 250mm Szczytce wydłużone proste 180mm Szczytce typ kombinerki 150mm Klucze z grzechotką 8-19mm</p> <p>Wkrętaki precyzyjne 1.0,1.4,1.8,2.4mm,#0,#1 Klucze imbusowe 1.5-10mm</p> <p>Zestaw bitów V3-V7, VPH.0-VPH.4, VPZ.1-VPZ.2, VT-10-VT-35, V.3-V.8 Bit holder - uchwyt do bitów Bit handle - uchwyt bitów</p> <p>Wkrętaki (-)3x75mm,4x100mm,5x75mm,6x38mm,6x100mm (+)3x75mm,4x100mm,5x75mm,6x38mm,6x100mm,8x150mm izolowane (+)4x100mm,(-)4x100mm,5.5x100mm</p> <p>Wkrętak z grzechotką Przedłużka magnetyczny Tester napięcia Przedłużka teleskopowa Nasadki 1/4" 4-13mm Nasadki 1/2" 10-30mm Nasadki 1/2" 16, 21mm Przegub 1/2, 1/4 Pokrętko T 1/2, 1/4 Przedłużka 1/2"5", 1/4"2", 4" Elastyczna przedłużka 150mm Uchwyt 1/4" 150 mm Grzechotka 1/2, 1/4 Zaciski 90mm Zestaw wkręty, kołki itp. Młotek</p> <p>Szczytce do izolacji 180mm Szczytce zaciskowe 200mm Miara taśmowa 5m Pistolet do klejenia + klej w sztyfcie Nóż Taśma izolacyjna Poziomica aluminiowa Walizka aluminiowa</p>	13,8	1

187
pcs

Klucz 5-stopniowy do śrubunków 3/8-1"

- GB GB Step wrench
- D Stufenschlüssel
- RU Калибратор FORA для металлопластиковых труб
- CZ Klíč na radiátorové šroubení
- SK Klúč na radiátorové šroubenie
- H Lépcsős radiátor kulcs
- RO Cheie in trepte pt. radiator



KOD TOWARU	CECHY PRODUKTU	WAGA kg	ILOŚĆ W OPAKOWANIU
G01780	<p>Pasuje do większości śrubunków, zaworów grzejnikowych, oraz przedłupek. Obsługuje średnice: - 3/8" - 7/16" - 1/2" - 3/4" - 1" Na gwint 1/2"</p>	0,2	100
G01781	<p>Pasuje do zaworów, śrubunków o średnicach: 3/8", 7/16", 1/2", 3/4" oraz 1"</p>	0,14	48
G01782	<p>Klucz do śrubunków + grzechotka Obsługuje średnice: 3/8" - 7/16" - 1/2" - 3/4" - 1"</p>	0,65	10/40

Uniwersalny klucz do szafek technicznych

- GB Universal cross wrench
- D Universal-kreuzschlüssel
- RU Универсальный гаечный ключ крест
- CZ Univerzální klíč pro rozváděče
- SK Univerzálny klúč pre rozvádzače
- H Univerzális, elektromos szekrény nyitó kulcs
- RO Cheie universala pentru tablouri



KOD TOWARU	CECHY PRODUKTU	WAGA kg	ILOŚĆ W OPAKOWANIU
G10049	<p>- Klucz kwadratowy stopniowy 4-10 mm. - Klucz wewnętrzny kwadratowy 5 mm. - Klucz wewnętrzny kwadratowy 7 mm. - Klucz wewnętrzny trójkątny 8-9 mm. - Podwójny bit na łańcuszku krzyżowy PH2 / płaski 1 x 7 mm. - Adapter na bit 1/4 cala.</p>	0,09	10



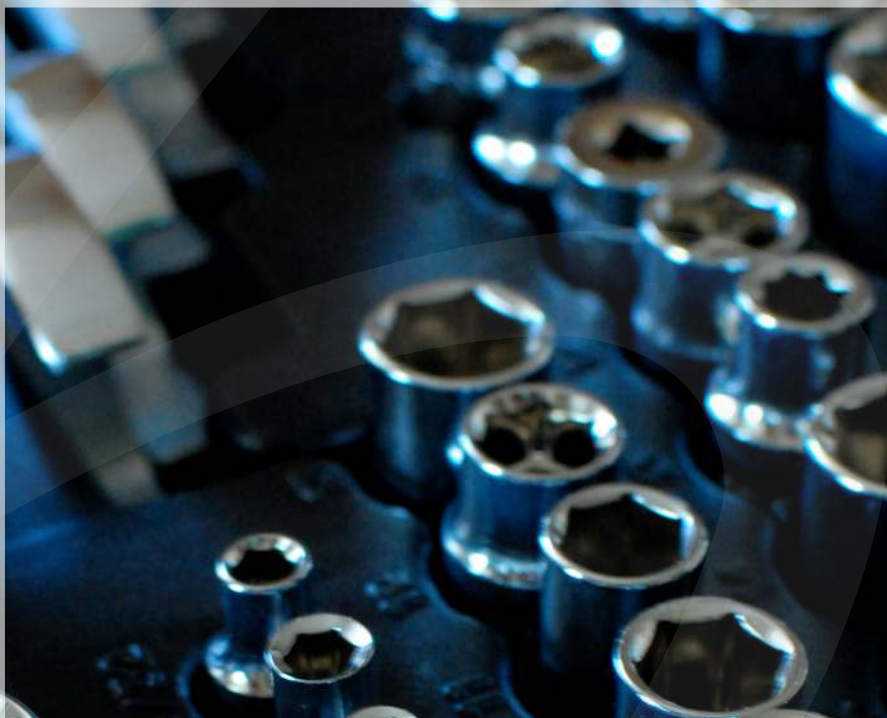
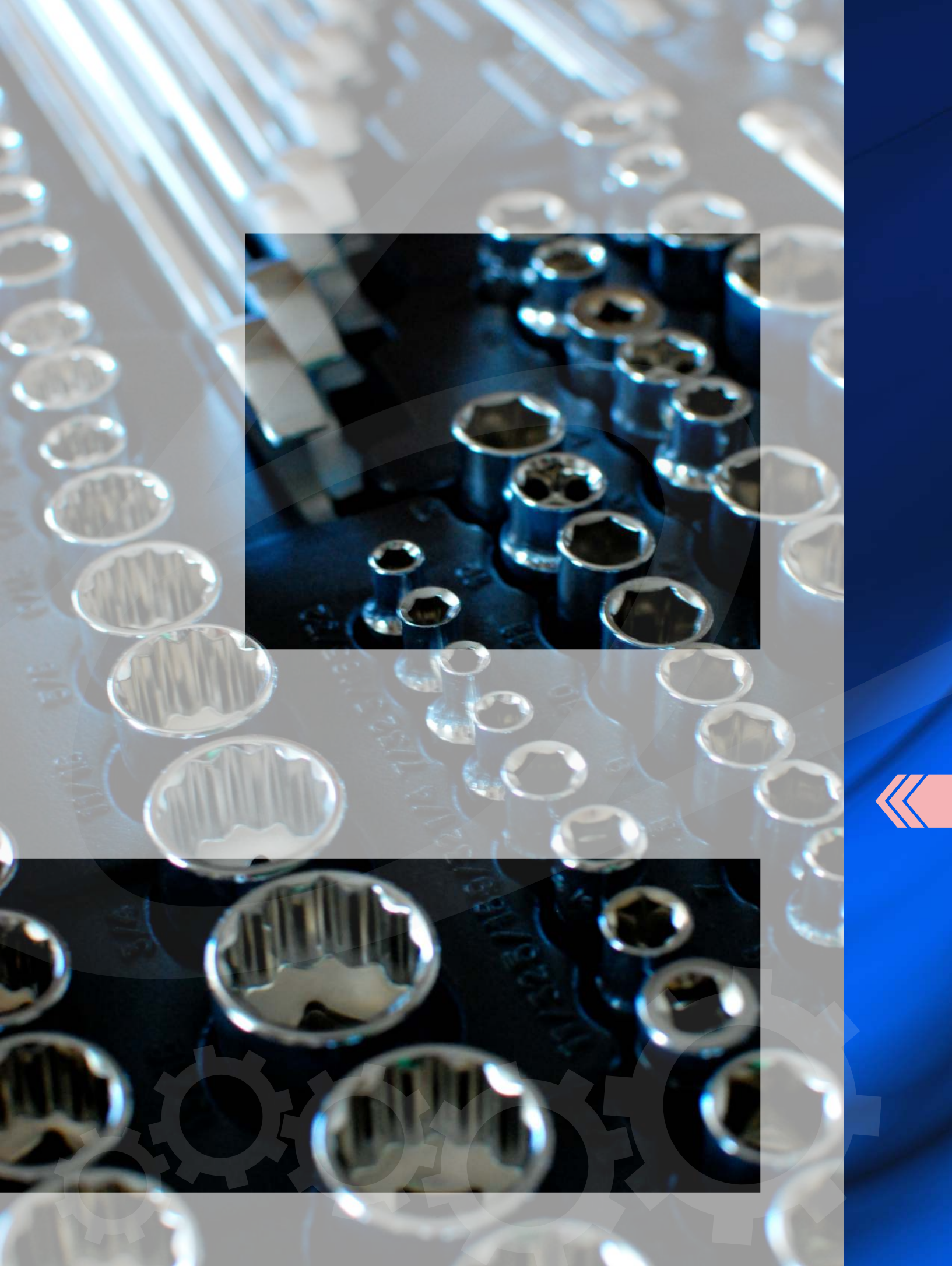

10

Narzędzia wyposażenia warsztatowego



»» Narzędzia wyposażenia warsztatowego

»» Ściągacze



»» Narzędzia do obsługi silnika



»» Narzędzia wykorzystywane do napraw układu hamulcowego



»» Narzędzia od układu smarowania



»» Narzędzia warsztatowe



»» Podnośniki i dźwigniki



»» Wyciągarki



»» Prostowniki



»» Nasadki udarowe



»» Narzędzia wykorzystywane w wulkanizacji



»» Normalia



Ściągacz Hydrauliczny do łożysk

- Ⓒ Gear puller
- Ⓓ Dreiarmliger abzieher
- Ⓔ Съёмник подшипников 3-х лапчатый
- Ⓕ Stahovák na ložiska
- Ⓖ Stahovák na ložiská
- Ⓗ Hidraulikus csapágyelhúzó
- Ⓜ Clește cu 3 brațe pt. extras rulmenți



KOD TOWARU	CECHY PRODUKTU	DANE TECHNICZNE	WAGA kg	ILOŚĆ W OPAKOWANIU
G00910	Ściągacz hydrauliczny przystosowany jest do ściągania: łożysk, kół pasowych, kół zębatych, piast kół, sprzęgieł, tulei, przewietrzników i wiele innych	Siła ściągania 5T Min. rozstaw 50mm Max. zasięg 140mm Max. rozstaw 200mm Długość łapy 260mm	6,3	4
G00911	Dzięki zastosowaniu siłownika hydraulicznego wykonywanie zamierzonej pracy nie wymaga dużej siły	Siła ściągania 10T Min. rozstaw 60mm Max. zasięg 160mm Max. rozstaw 250mm Długość łapy 260mm	9,4	2
G00912	Możliwość regulacji ramion w dwóch pozycjach Możliwość ściągania za pomocą 2 i 3 ramion	Siła ściągania 20T Min. rozstaw 60mm Max. zasięg 195mm Max. rozstaw 350mm Długość łapy 260mm	17,5	1

Ściągacz do łożysk 2-ramienny

- Ⓒ Two arms jaw puller
- Ⓓ Abzieher-2-armig
- Ⓔ Съёмник для подшипников
- Ⓕ Stahovák
- Ⓖ Stahovák
- Ⓗ Csapágyelhúzó
- Ⓜ Extractor rulmenti



KOD TOWARU	CECHY PRODUKTU	DŁUGOŚĆ RAMION	WAGA kg	ILOŚĆ W OPAKOWANIU
G02200	Ściągacze przeznaczone są głównie do ściągania łożysk, jak również do ściągania tarcz, kół zębatych, wirników. Umożliwiają chwytywanie za średnicę zewnętrzną jak również - po odwróceniu łap - za otwór. Łapy mogą być rozsuwane na żądaną średnicę. Celowe wyfrezowania w łapach zapewniają stałą ich orientację do środka ściągacza oraz ich sztywne położenie (brak odchylenia) podczas operacji ściągania.	100mm	0,81	28
G02201		150mm	1,10	28
G02202		200mm	1,25	9
G02203		250mm	3,20	9

Ściągacz do łożysk 3-ramienny

- Ⓒ Three arms jaw puller
- Ⓓ Abzieher-3-armig
- Ⓔ Съёмник для подшипников
- Ⓕ Stahovák tříramenný
- Ⓖ Stahovák trojramenný
- Ⓗ Csapágyelhúzó
- Ⓜ Extractor rulmenti cu trei brațe



KOD TOWARU	CECHY PRODUKTU	DŁUGOŚĆ RAMION	WAGA kg	ILOŚĆ W OPAKOWANIU
G02230	Ściągacz umożliwia demontaż łożysk tocznych z różnego rodzaju korpusów i obudów Ramiona wykonane z odlewu stali Śruba rozporowa wykonana ze stali kutej Typ: HOBBY	75mm	0,42	30
G02231		100mm	0,62	30
G02232		150mm	0,70	20
G02233		200mm	0,96	20
G02234		250mm	1,75	8

Ściągacz do łożysk 3-ramienny

- Ⓢ Three arms jaw puller
- Ⓛ Abzieher-3-armig
- Ⓜ Съемник для подшипников
- Ⓝ Stahovák tříramenný
- Ⓧ Stahovák trojramenný
- Ⓣ Csapaágyelhúzó
- Ⓡ Extractor rulmenti cu trei brate



KOD TOWARU	CECHY PRODUKTU	DŁUGOŚĆ RAMION	WAGA kg	ILOŚĆ W OPAKOWANIU
G02241	Ściągacz umożliwia demontaż łożysk tocznych z różnego rodzaju korpusów i obudów. Ramiona wykonane z odlewu stali Śruba rozporowa wykonana ze stali kutej Typ: PROFIL	75mm	0,30	60
G02242		100mm	0,65	40
G02243		150mm	1,25	20
G02244		200mm	2,40	10
G02245		250mm	4,20	6
G02246		300mm	5,50	4
G02247		350mm	8,70	3

Ściągacz uniwersalny do łożysk i piast 13el.

- Ⓢ 13pcs director puller
- Ⓛ Abziehvorrichtung für Naben und Lager 13 Stück
- Ⓜ Съемник ступиц и подшипников 13шт
- Ⓝ Univerzální stahovák ložísek a předního náboje, sada 13ks
- Ⓧ Univerzálny stahovák ložísk a predného náboja, sada 13ks
- Ⓣ Csapaágyelhúzó készlet
- Ⓡ Extractor de cojinetes



KOD TOWARU	CECHY PRODUKTU	WAGA kg	ILOŚĆ W OPAKOWANIU
G02528	Profesjonalny ściągacz piast i łożysk. Zestaw wykonany z najlepszej jakości kutej stali. Główna śruba o długości 150mm jest hartowana. W zestawie znajduje się 10szt śrub wspomagających o różnych długościach (6x 60mm, 2x 85mm, 2x 100mm).	0,95	20

Ściągacz do łożysk, kół zębatach i przekładni

- Ⓢ Bearing separator assembly kit
- Ⓛ Lagerabzieher Set
- Ⓜ Съемник подшипников, зубчатых колец, шестеренок
- Ⓝ Sada na demontáž ložísek
- Ⓧ Súprava na demontáž ložísk
- Ⓣ Csapaágyelhúzó készlet
- Ⓡ Extractor de cojinetes



KOD TOWARU	CECHY PRODUKTU	WAGA kg	ILOŚĆ W OPAKOWANIU
G02530	Profesjonalny zestaw służący do ściągania łożysk, kół zębatach, kół pasowych, wałków i innych. Komplet zawiera śrubę hydrauliczną, śrubę ciągową, strzemię, oddzielnik oraz przedłużki. Umożliwia szybką wymianę łożyska nie naruszając konstrukcji maszyny, kół zębatach, kół pasowych, wałków i innych części.	5,5	4

Ściągacz do łożysk 3-ramienny (zewnętrzny)

- Ⓢ Pilot bearing puller
- Ⓛ Abzieher für Innenlager
- Ⓜ Съемник внутренних подшипников
- Ⓝ Stahovák na ložíška vnější
- Ⓧ Stahovák na ložíška vnútorne
- Ⓣ Csapaágyelhúzó, belső
- Ⓡ Clește interior pt. extras rulmenti



KOD TOWARU	CECHY PRODUKTU	WAGA kg	ILOŚĆ W OPAKOWANIU
G30300	Przeznaczony do małych łożysk o średnicy 12-38 mm Wykonany ze stali hartowanej, elementy kute Blokady boczne zabezpieczają łapki przez ześlizgnięciem się z łożyska	0,8	20

Ściągacz do łożysk 3-ramienny 12-38mm

- GB Pilot bearing puller
- D Abzieher für Innenlager
- RU Съёмник внутренних подшипников
- CZ Stahovák na ložiska vnitřní
- SK Sťahovák na ložiska vnútorné
- H Csapaágylehűző, belső
- RO Clește interior pt. extras rulmenți



KOD TOWARU	CECHY PRODUKTU	WAGA 	ILOŚĆ W OPAKOWANIU
G30301	Dostosowany do demontażu ciasno pasowanych łożysk o średnicy wewnętrznej pierścienia wewnętrznego od 12 do 38 mm Ściągacz umożliwia demontaż łożysk tocznych z różnego rodzaju korpusów i obudów.	0,75	20

Ściągacz do łożysk

- GB Pilot bearing puller
- D Abzieher für Innenlager
- RU Съёмник внутренних подшипников
- CZ Stahovák na ložiska vnitřní
- SK Sťahovák na ložiska vnútorné
- H Csapaágylehűző, belső
- RO Clește interior pt. extras rulmenți



KOD TOWARU	CECHY PRODUKTU	WAGA 	ILOŚĆ W OPAKOWANIU
G30305	Ściągacz posiada mocny, odlewany korpus. Ramiona na prowadnicach z możliwością regulacji rozstawu. Przeznaczony do łożysk 38 - 65mm.	0,30	48
G30306	Ściągacz posiada mocny, odlewany korpus. Ramiona na prowadnicach z możliwością regulacji rozstawu. Przeznaczony do łożysk 40 - 80mm.	0,35	48
G3034	Ściągacz do łożysk i sworzni 24-55mm		24

Ściągacz do sprężyn McPherson

- GB Interchangeable fork spring compressor and removal tool
- D Abziehvorrichtung für MacPherson-Federn mit austauschbaren Halterungen
- RU Стяжка для снятия пружин Макферсона со сменными полукольцами
- CZ Stahovák pružin McPherson s vyměnitelnými čelistmi
- SK Sťahovák pružin McPherson s vymeniteľnými čelistami
- H MacPerson rugó ősszehűző cserélhető pófákkal
- RO Ancoră suspensie MacPherson cu mâner interschimbabile



KOD TOWARU	CECHY PRODUKTU	WAGA 	ILOŚĆ W OPAKOWANIU
G02531	Ściągacz jednokolumnowy o średnicy rury 45 mm. Napęd: śruba 21 mm o drobnozwojnym, trapezowym gwincie. Trzypunktowe, regulowane uchwyty, dostosowane do krzywizny sprężyny. Regulacja w zakresie: 65-125mm, 88-160mm, 126-212mm. Długość całkowita 400mm Średnica tulei - 45mm Maksymalna siła nacisku ściągacza: 1500 kg	14	1

Ściągacz sprężyn 120-325mm do Mercedesa (walizka) NEW

- GB Macpherson spring dumper extractor
- D Abziehvorrichtung für Federn von MacPherson
- RU Съёмник пружин подвески Макферсона
- CZ Stahovák pružin McPherson
- SK Sťahovák pružin McPherson
- H MacPerson rugó ősszehűző
- RO Extractor de arcuri MacPherson





KOD TOWARU	CECHY PRODUKTU	WAGA 	ILOŚĆ W OPAKOWANIU
G02532	Przyrząd stosowany do demontażu i ustawiania śrubowej sprężyny między jarzmami ramienia zawieszenia (tylnego i przedniego). Urządzenie wyposażone jest w dwie pary wymiennych krążków z 3- hakowym systemem zabezpieczeń. Siła zacisku : 850 kg Szczęki użycie: 80-165 mm Szczęki użycie: 155-195 mm	6,5	2

Hydrauliczny ściągacz do sprężyn 1T

- Ⓔ 1t spring compressor
- Ⓛ Hydrauliche zugzylinderheit
- Ⓔ Гидравлическая стяжка для пружин
- Ⓒ Hydraulický pružinový stahovák
- Ⓢ Hydraulický pružinový stahovák
- Ⓛ Hidraulikus rugóösszehúzó
- Ⓡ Presa hidraulica pentru strans arcuiri cu stand



KOD TOWARU	NACISK	ŚREDNICA SPRĘŻYN	WYSUW TŁOKA	WAGA 	ILOŚĆ W OPAKOWANIU 
G02075	1T	78 - 182mm	100 - 270mm	30	1

Hydrauliczny ściągacz do sprężyn McPERSON 1T

- Ⓔ 1t spring compressor
- Ⓛ Hydrauliche zugzylinderheit
- Ⓔ Гидравлическая стяжка для пружин
- Ⓒ Hydraulický pružinový stahovák
- Ⓢ Hydraulický pružinový stahovák
- Ⓛ Hidraulikus rugóösszehúzó
- Ⓡ Presa hidraulica pentru strans arcuiri cu stand





KOD TOWARU	NACISK	MAKSYMALNY ZAKRES ROBOCZY	ŚREDNICA SPRĘŻYN	SKOK SIŁOWNIKA	WAGA 	ILOŚĆ W OPAKOWANIU 
G02076	1T	210-570mm	100-250mm	400mm	31,5	1

Hydrauliczny ściągacz do sprężyn (talerzowy)

- Ⓔ 1t spring compressor
- Ⓛ Hydrauliche zugzylinderheit
- Ⓔ Гидравлическая стяжка для пружин
- Ⓒ Hydraulický pružinový stahovák
- Ⓢ Hydraulický pružinový stahovák
- Ⓛ Hidraulikus rugóösszehúzó
- Ⓡ Presa hidraulica pentru strans arcuiri cu stand





KOD TOWARU	NACISK	MAKSYMALNY ZAKRES ROBOCZY	ŚREDNICA SPRĘŻYN	SKOK SIŁOWNIKA	WAGA 	ILOŚĆ W OPAKOWANIU 
G02077	1T	225-565mm	80-205mm	330mm	32	1

Talerze do wciskania osiowego

- Ⓔ 10pcs bearing race and seal driver set
- Ⓛ Der Satz zu dem axialen Hineinpressen
- Ⓔ Набор к осевому втискиванию
- Ⓒ Sada na lisování ložísek, kroužků, těsnění a lvožek, 10ks
- Ⓢ Sada na lisovanie ložísk, krúžkov, tesnenia a lvožek, 10ks
- Ⓛ Axiális présbetét készlet
- Ⓡ Set prese rulmenti 10 piese



KOD TOWARU	CECHY PRODUKTU	WAGA 	ILOŚĆ W OPAKOWANIU 
G02690	Zestaw do wciskania osiowego został wykonany z narzędziowego stopu aluminium i służy do wciskania równoosiowego łożysk, uszczelnaczy, pierścieni, tulei itp. Wciska się za pomocą prasy, młotkiem, wbijakiem. W ZESTAWIE: Uchwyt do talerzy Talerze o średnicy: 39.5, 44.5, 50, 59, 63, 65, 72, 76, 81mm	1,3	5

Ściągacz sprężyn zawieszenia 2el.

- Ⓒ Coil spring clamp
- Ⓓ Federspanner
- Ⓡ Съёмник пружин
- Ⓒ Stahovák pružin tlumičů automobilů
- Ⓒ Sťahovák pružín tlmičov automobilov
- Ⓓ Rugóösszehúzó
- Ⓒ Presa pt. arcuri



KOD TOWARU	CECHY PRODUKTU	WAGA 	ILOŚĆ W OPAKOWANIU
G30310	Zestaw 2 szt. ściągaczy do sprężyn samochodowych Współpracuje z kluczem 21 mm Maksymalny rozstaw łapek 240 mm	2,08	12
G30311	Zestaw 2 szt. ściągaczy do sprężyn samochodowych Długość robocza - 38cm Współpracuje z kluczem 21 mm Minimalny rozstaw łap 8mm	1,90	12
G30312	Zestaw 2 szt. ściągaczy do sprężyn samochodowych Długość robocza - 26cm Współpracuje z kluczem 21 mm Minimalny rozstaw łap 8mm	1,50	12

Ściągacz do spinek tapicerki

- Ⓒ Door upholstery remover
- Ⓓ Abziehvorrichtung für Polstererklammern
- Ⓡ Съёмник крепежа обивки
- Ⓒ Uvolňovač čalounění dveří
- Ⓒ Uvolňovač čalúnenie dverí
- Ⓓ Kárpitkiszedő
- Ⓒ Dispozitiv de scos agrafe de tapițerie



KOD TOWARU	CECHY PRODUKTU	WAGA 	ILOŚĆ W OPAKOWANIU
G02580	Ściągacz służy do bezpiecznego rozpinania spinek tapicerskich używanych w łączeniu elementów wnętrza i karoserii samochodowej. Uwalnia spinkę od konstrukcji kołka lub kołka rozporowego z otworu, wykorzystując widelkową konstrukcję końcówki roboczej oraz dźwignię ramienia.	0,15	100

Zestaw dźwigni do zapinek tapicerskich 4el.

- Ⓒ Door upholstery remover
- Ⓓ Abziehvorrichtung für Polstererklammern
- Ⓡ Съёмник крепежа обивки
- Ⓒ Uvolňovač čalounění dveří
- Ⓒ Uvolňovač čalúnenie dverí
- Ⓓ Kárpitkiszedő
- Ⓒ Dispozitiv de scos agrafe de tapițerie



KOD TOWARU	CECHY PRODUKTU	WAGA 	ILOŚĆ W OPAKOWANIU
G02579	4-elementowy zestaw dźwigni do zapinek tapicerskich Umożliwiają łatwy demontaż zapinek tapicerskich, bez ryzyka ich uszkodzenia. Zestaw zawiera po dwa narzędzia z końcówką w kształcie litery U i V.	0,97	10

Zestaw ściągaczy do tapicerki 11el.

- Ⓒ Panel removal set
- Ⓓ Abziehvorrichtung für Polsterung
- Ⓡ Съёмник обивки
- Ⓒ Sada k demontáži čalounění
- Ⓒ Sada na demontáž čalúnenia
- Ⓓ Kárpitlehúzó
- Ⓒ Ancore pt. tapițerie



KOD TOWARU	CECHY PRODUKTU	WAGA 	ILOŚĆ W OPAKOWANIU
G02581	Specjalistyczne ściągacze do demontażu tapicerki i listew samochodowych. Ściągacze wykonane są z utwardzonego nylonu, posiadają specjalne profile umożliwiające użycie dźwigni przy demontażu spinek tapicerskich.	0,55	10

Zestaw ściągaczy do tapicerki 5el.

- Ⓒ Panel removal set
- Ⓓ Abziehvorrichtung für Polsterung
- Ⓡ Съёмник обивки
- Ⓒ Sada k demontáži čalounění
- Ⓒ Sada na demontáž čalúnenia
- Ⓓ Kárpitlehúzó
- Ⓒ Ancore pt. tapițerie



KOD TOWARU	CECHY PRODUKTU	WAGA 	ILOŚĆ W OPAKOWANIU
G02582	Specjalistyczne ściągacze do demontażu tapicerki i listew samochodowych. Ściągacze wykonane są z utwardzonego nylonu, posiadają specjalne profile umożliwiające użycie dźwigni przy demontażu spinek tapicerskich.	0,35	20

Zestaw do wycinania szyby

- Ⓔ Windshield removal set
- Ⓓ Demontagesatz für Autoscheiben
- Ⓔ Набор для демонтажа автостекла
- Ⓒ Souprava na demontáž autoskel
- Ⓔ Súprava na demontáž autoskiel
- Ⓔ Szélvédőcserélő szett
- Ⓔ Set pt. demontarea geamurilor de mașină



KOD TOWARU	CECHY PRODUKTU	WAGA kg	ILOŚĆ W OPAKOWANIU
G02700	Profesjonalny, uniwersalny zestaw do wycinania szyby samochodowych. Zestaw składa się z 7 elementów które zapewniają prawidłowe wykonanie zabiegu wycinania W ZESTAWIE: Linka do wycinania i dwa uchwyty Przebijak Przyrząd do klipsów i kołków dystansowych Ściągacz do spinek	1	10

Nóż do wycinania szyb z ostrzami

- Ⓔ Quick release cut out tool
- Ⓓ Schneidmesser für Scheiben
- Ⓔ Нож для вырезания стекол
- Ⓒ Nůž na vyřezávání skel
- Ⓔ Nůž na vyřezávanie skiel
- Ⓔ Szélvédőkívágó kés
- Ⓔ Cuțit tăietor de geam



KOD TOWARU	CECHY PRODUKTU	WAGA kg	ILOŚĆ W OPAKOWANIU
G02701	Nóż służy do demontażu szyby samochodowej mocowanej za pomocą kleju do szyb. Umożliwia wycięcie szyby przez jedną osobę. Jest w większej części wykonany z aluminium, nie rdzewieje. Zaletą jest mocna linka włożona i zakuta na trzech poziomach Długość noża z rękojeścią około 160 mm Długość całkowita linki około 180 mm Wymienne ostrza - 3 sztuki w zestawie	0,5	50

Zestaw do naprawy zerwanych gwintów 131 el.

- Ⓔ Thread repair set
- Ⓓ Reparatursatz für Gewinde
- Ⓔ Набор для ремонта резьбы
- Ⓒ Souprava na opravu závitů
- Ⓔ Súprava na opravu závitov
- Ⓔ Menetjavító készlet
- Ⓔ Set pt. reparare filete



KOD TOWARU	CECHY PRODUKTU	WAGA kg	ILOŚĆ W OPAKOWANIU
G02790	Zestaw służy do naprawy uszkodzonych gwintów w silnikach i innych elementach pojazdów. W ZESTAWIE: - 5 pokręteł do wkręcania wkładek spiralnych - 5 gwintowników - 1 klucz imbusowy - 5 wybijaków HSS4341 - 110 wkładek spiralnych ROZMIARY: M5 x 0.8 x 6.7 mm M6 x 1.0 x 8.0 mm M8 x 1.25 x 10.8 mm M10 x 1.5 x 13.5 mm M12 x 1.75 x 16.3 mm	2	5/10

Zestaw do naprawy zerwanych gwintów M6-M10 88el.

- Ⓔ Thread repair set
- Ⓓ Reparatursatz für Gewinde
- Ⓔ Набор для ремонта резьбы
- Ⓒ Souprava na opravu závitů
- Ⓔ Súprava na opravu závitov
- Ⓔ Menetjavító készlet
- Ⓔ Set pt. reparare filete



KOD TOWARU	CECHY PRODUKTU	WAGA kg	ILOŚĆ W OPAKOWANIU
G02789	3 gwintowniki jednostopniowe 3 wiertła 3 wbijaki 3 pokręta 25 szt. wkładu M6 x 1,0 x 10,8 mm 25 szt. wkładu M8 x 1,25 x 10,8 mm 25 szt. wkładu M10 x 1,5 x 13,5 mm M6x1.0x8.0mm M8x1.25x10.8mm M10x1.5x13.5mm	1,02	20

Zestaw naprawczy do regeneracji gwintów i świecek

- Ⓔ Wire threads
- Ⓓ Spiraleinlagen für Gewindereparatur
- Ⓔ Метчики и сверла для ремонта резьбы
- Ⓒ Spirálové vložky na opravu závitů
- Ⓔ Spirálové vložky na opravu závitov
- Ⓔ Menetjavító betétek
- Ⓔ Inserții spirală pt. reparare filete



KOD TOWARU	CECHY PRODUKTU	WAGA kg	ILOŚĆ W OPAKOWANIU
G02791	Zawartość zestawu: - gwintownik 14mm - tulejki: L - 3/8", 7/16", 5/8", 13/16"	0,2	8/120

Ściągacz do przegubów kulistych

- Ⓔ Tie rod end lifter
- Ⓓ Universal-Kugelgelenk-Abzieher
- ⓇⓈ Съёмник шаровых опор
- Ⓒ Stáhovák kulových čepů řízení
- Ⓢ Stáhovák guľových čapov riadenia
- Ⓗ Gömbfej kinyomó
- ⓇⓉ Extractor pt. articulatii sferice



KOD TOWARU	CECHY PRODUKTU	ZAKRES ROBOCZY	WAGA kg	ILOŚĆ W OPAKOWANIU
G02583	Ściągacz umożliwia demontaż zapieczonych sworzni, bez potrzeby używania narzędzi uderowych. Mocny gwint gwarantuje ogromną moc wypychu.	0 - 20mm	1,3	16
G02586	Ściągacz działa na zasadzie prasy do wyciskania sworzni, napędzanej śrubą o drobnozwojnym gwincie.	0 - 21mm	1,2	20
G02587		0 - 19mm	1,2	20

Zestaw ściągaczy do sworzni 3el.

- Ⓔ Tie rod end lifter
- Ⓓ Universal-Kugelgelenk-Abzieher
- ⓇⓈ Съёмник шаровых опор
- Ⓒ Stáhovák kulových čepů řízení
- Ⓢ Stáhovák guľových čapov riadenia
- Ⓗ Gömbfej kinyomó
- ⓇⓉ Extractor pt. articulatii sferice



KOD TOWARU	CECHY PRODUKTU	WAGA kg	ILOŚĆ W OPAKOWANIU
G02585	Zestaw zawiera 3szt. ściągaczy wykonanych z wysokogatunkowej stali z utwardzoną śrubą, zakończoną kulką. W skład zestawu wchodzi 3szt ściągaczy o rozmiarach: - otwór 23 mm x wysokość 55 mm; - otwór 28 mm x wysokość 55 mm; - otwór 34 mm x wysokość 63 mm;	2,4	5

Ściągacz przegubów napędowych

- Ⓔ CV joint assembly removal tool
- Ⓓ Gelenke Verrippung Antriebs
- ⓇⓈ Съёмник карданных приводов
- Ⓒ Přípravek na uvolnění kulových čepů
- Ⓢ Přípravok na uvoľnenie guľových čapov
- Ⓗ Féltengelycsukló-lehúzó
- ⓇⓉ Extractor rulmenti auto



KOD TOWARU	CECHY PRODUKTU	WAGA kg	ILOŚĆ W OPAKOWANIU
G02584	Uniwersalny ściągacz do rozłączania przegubów napędowych półosi, do zastosowania w większości samochodów z przednim napędem. Wysokość całkowita 245 mm Szerokość maksymalna 138mm	2,2	5

Klamra blacharska samozaciskowa

- Ⓔ Small mouth pull clamp
- Ⓓ Selbstklemmende Blechselle
- ⓇⓈ Скрепa самозакримная для жестяных работ
- Ⓒ Karosářská svěrka samosvorná k táhání
- Ⓢ Karosárska zvierka samosvorná k ťahanie
- Ⓗ Önszorító húzóató pofa, egyenes
- ⓇⓉ Clemă pt. tablă cu strângere automată



KOD TOWARU	CECHY PRODUKTU	WAGA kg	ILOŚĆ W OPAKOWANIU
G02750	Szerokość szczęk 45 mm Siła zacisku 5T Mniejsze oczko (o średnicy wewnętrznej 24mm wykręcane)	2,02	12

Klamra blacharska samozaciskowa typ C

- Ⓔ Box clamp
- Ⓓ Selbstklemmende Blechschele vom Typ „C“
- Ⓔ Skrepa samozajimnaja dla żestjanych robot tipa „C“
- Ⓒ Karosárská svěrka samosvorná k tahání typ „C“
- Ⓔ Karosárska zvierka samosvorná k fahanie typ „C“
- Ⓔ Ónszorító húzóató pofa, öblös
- Ⓔ Clemă pt. tablă cu strângere automată de tip „C“



KOD TOWARU	CECHY PRODUKTU	WAGA kg	ILOŚĆ W OPAKOWANIU
G02751	Wykonana z wysokiej jakości stali narzędziowej Siła zacisku 3T Powierzchnia zaciskania: 14x36mm	2,2	10

Klamra blacharska samozaciskowa szeroki uchwyt

- Ⓔ Small mouth pull clamp
- Ⓓ Selbstklemmende Blechschele
- Ⓔ Skrepa samozajimnaja dla żestjanych robot
- Ⓒ Karosárská svěrka samosvorná k tahání
- Ⓔ Karosárska zvierka samosvorná k fahanie
- Ⓔ Ónszorító húzóató pofa, egyenes
- Ⓔ Clemă pt. tablă cu strângere automată



KOD TOWARU	CECHY PRODUKTU	WAGA kg	ILOŚĆ W OPAKOWANIU
G02752	Wykonana z wysokiej jakości stali narzędziowej Siła zacisku 5T Powierzchnia zaciskania: 18x51mm + 18x51mm	3,2	10

Zestaw ściągaczy do drążków kierowniczych

- Ⓔ Tie rod / ball joint tool kit
- Ⓓ Werkzeugsatz für Bremssattel
- Ⓔ Съемник штанг
- Ⓒ Stahováky táhel řízení
- Ⓔ Stahováky tiahel riadenia
- Ⓔ Rúdlehűző
- Ⓔ Ancore pt. tije



KOD TOWARU	CECHY PRODUKTU	WAGA kg	ILOŚĆ W OPAKOWANIU
G02545	Zestaw służy do udarowego rozłączania drążków kierowniczych i sworzni kulowych. W zestawie: - 3 widelce o szerokości: 17,4mm, 23,8mm, 28,5mm - rękojeść do pobijania młotkiem ręcznym - rękojeść do młotka pneumatycznego (udarowego).	1,9	10

Klucz do odkręcania drążków kierowniczych

- Ⓔ Inner tie rod tool
- Ⓓ Spurstangengelenk Lösewerkzeug
- Ⓔ Ключ для шарнира рулевой рейки
- Ⓒ Přípravek na axiální táhla
- Ⓔ Přípravok na axiálne tiahla
- Ⓔ Csukló szerelő
- Ⓔ Cheia de la tija de cravată



KOD TOWARU	CECHY PRODUKTU	WAGA kg	ILOŚĆ W OPAKOWANIU
G02547	Specjalistyczny klucz służący do wkręcania i wykręcania drążków kierowniczych z maglownicy. Ma on zastosowanie w większości samochodów osobowych oraz dostawczych. Minimalna średnica główki - 28mm Maksymalna średnica główki - 35mm Długość całkowita klucza 395mm	2,25	12
G02548	Specjalistyczny klucz służący do wkręcania i wykręcania drążków kierowniczych z maglownicy. Ma on zastosowanie w większości samochodów osobowych oraz dostawczych. Minimalna średnica główki - 35mm Maksymalna średnica główki - 45mm Długość całkowita klucza 400mm	2,75	12

Ściągacz simeringów i uszczelek

- Ⓔ Seal puller
- Ⓓ Dichtungs-Abziehwerkzeuge
- Ⓔ Съемник прокладок
- Ⓒ Škrabka na těsnění
- Ⓔ Škrabka na tesnenie
- Ⓓ Tömítéslehűző
- Ⓔ Ancoră pt. garnituri



KOD TOWARU	CECHY PRODUKTU	WAGA kg	ILOŚĆ W OPAKOWANIU
G02596	Ściągacz ułatwia usuwanie wewnętrznych uszczelek metalowo gumowych, powszechnie nazywanych simeringami. Służy do demontażu uszczelnień przy wykorzystaniu dźwigni lub większych, przy wykorzystaniu haka. Średnica uszczelek do 85mm	0,45	50

Ściągacz do tulei metalowo-gum, łożysk, piasty przedniej

- Ⓔ Universal Front Hub&Bearing Puller
- Ⓓ Radlagerabzieher Werkzeugsatz vorderachse
- Ⓔ Набор для снятия переднего подшипника переднеприводных автомобилей
- Ⓒ Univerzální stahovák ložisek předního náboje
- Ⓔ Univerzálny stahovák ložísk predného náboja
- Ⓓ Kerékcsapágyelhűző készlet
- Ⓔ Extractor bucșe



KOD TOWARU	CECHY PRODUKTU	WAGA kg	ILOŚĆ W OPAKOWANIU
G02740	Zestaw narzędzi do montażu i demontażu łożysk oraz tulei metalowo gumowych. Średnice: 55,5/59/62/65/66/71,5/73/78/84/86/91mm	8,5	3

27el. zestaw ściągaczy tulei wahacza

- Ⓔ 27pc press and pull sleeve kit
- Ⓓ Abzieher Büchsen Querlenker Satz
- Ⓔ Съёмник подшипников 3-х лапчатый 3"
- Ⓒ Univerzální stahovák ložisek předního náboje
- Ⓔ Univerzálny stahovák ložísk predného náboja
- Ⓓ Kerékcsapágyelhűző készlet
- Ⓔ Extractor bucșe



KOD TOWARU	CECHY PRODUKTU	WAGA kg	ILOŚĆ W OPAKOWANIU
G02742	Zestaw wyposażony jest w 22 tuleje oraz w 5 śrub gwintowanych. - średnica wewnętrzna tulei: 34, 36, 38, 40, 42, 44, 46, 48, 50, 52, 54, 56, 58, 60, 62, 64, 66, 68, 70, 72, 75, 80mm - średnica zewnętrzna tulei: 44, 46, 48, 50, 52, 54, 56, 58, 60, 62, 64, 66, 68, 70, 72, 74, 76, 78, 80, 82, 85, 90mm - szpilki gwintowane - M10, M12, M14, M16, M18 Zestaw kompatybilny z prasami warsztatowymi.	20	1

Ściągacz bezwładnościowy do piast i łożysk

- Ⓔ Slide hammer set
- Ⓓ Träge Abziehvorrichtung für Naben und Lager
- Ⓔ Набор съемников с обратным молотком
- Ⓒ Rázový stahovák s kluzným kladivem na náboje a ložiska
- Ⓔ Rázový stahovák s klzným kladivom na náboje a ložiská
- Ⓓ Csúszósúlyos kerékagy - és csapágyelhűző készlet
- Ⓔ Set ciocan culisant extractor de rulmenti și bucșe



KOD TOWARU	CECHY PRODUKTU	WAGA kg	ILOŚĆ W OPAKOWANIU
G02745	Urządzenie służy do wyciskania łożysk i uszczelnaczy. Ściągacz do chwytania zarówno wewnętrznego jak i zewnętrznego. Młot: 3 kg na trzonku 52 cm. Adapter do piast 4,5,6 otworowych 100-150 mm	7,5	2

Młotek/ściągacz bezwładnościowy blacharski

- Ⓔ Universal axles slide hammer set
- Ⓓ Träge Abziehvorrichtung für Naben und Lager
- Ⓔ Инерционный съёмник ступиц и подшипников
- Ⓒ Reverzní kladivo
- Ⓔ Reverzné kladivo
- Ⓓ Karosszériaegyengető mechanikus
- Ⓔ Ciocanul inertial



KOD TOWARU	CECHY PRODUKTU	WAGA kg	ILOŚĆ W OPAKOWANIU
G02746	Profesjonalny ściągacz bezwładnościowy wykonany z bardzo mocnej stali znajduje zastosowanie przy wyciąganiu bieżni łożysk i innych ciasno osadzonych części szczególnie z trudno dostępnych miejsc. W zestawie znajdują się różnego rodzaju chwytaki, pobijaki, redukcje itp. Gwinty solidnie żłobione, mocne a stal dobrze wyhartowana. Długość rury z młotkiem: 580mm Średnica gwintu: 21,8mm Waga młotka: ~2,6kg	7	2

Ściągacz do ramion wycieraczek

- Ⓔ Windscreen wiper arm removal tool
- Ⓓ Abziehvorrichtung für die Scheibenwischerarme
- Ⓒ Съемник поводков стеклоочистителя
- Ⓔ Stahovák na ramínka stěračů
- Ⓓ Stahovák na ramienka stieračov
- Ⓕ Ablaktörjőkar lehűző
- Ⓓ Siguranță pt. brațele ștergătoarelor



KOD TOWARU	CECHY PRODUKTU	WAGA 	ILOŚĆ W OPAKOWANIU
G02770	Narzędzie wykonane z wytrzymałej stali z zaokrągloną końcówką Zakres pracy: 0-20mm Średnica mocowania : 17mm	0,17	72

Ściągacz do ramion wycieraczek NEW

- Ⓔ Windscreen wiper arm removal tool
- Ⓓ Abziehvorrichtung für die Scheibenwischerarme
- Ⓒ Съемник поводков стеклоочистителя
- Ⓔ Stahovák na ramínka stěračů
- Ⓓ Stahovák na ramienka stieračov
- Ⓕ Ablaktörjőkar lehűző
- Ⓓ Siguranță pt. brațele ștergătoarelor



KOD TOWARU	CECHY PRODUKTU	WAGA 	ILOŚĆ W OPAKOWANIU
G02771	Uniwersalny ściągacz do wycieraczek, klem, łożysk alternatora itp. Również znajduje zastosowanie do ściągania małych zębatek, tulei itp. Maksymalny rozstaw ściągacza wynosi 40mm Minimalny rozstaw ściągacza wynosi 4mm	0,28	50

Szczypce do opasek taśmowych

- Ⓔ Needle nose ratchet clamp
- Ⓓ Klemmzange mit Ratsche
- Ⓒ Зажимные щипцы с щеколдой
- Ⓔ Kleště na spony hadicové zahnuté
- Ⓓ Klešte na spony hadicové zahnuté
- Ⓕ Racsnis tömlőbilincsfogó
- Ⓓ Cleste Coliere



KOD TOWARU	CECHY PRODUKTU	WAGA 	ILOŚĆ W OPAKOWANIU
G01650	Szczypce służą do ściskania opasek rozprężnych stosowanych na przewodach elastycznych paliwowych, olejowych oraz wodnych. Posiadają 5-stopniowy mechanizm automatycznie je blokujący w położeniu zamkniętym. Specjalnie zagięte szczęki pozwalają na uchwycenie opaski w trudno dostępnych miejscach. Zastosowanie do marek: Alfa Romeo, Audi, Citroen, Fiat, Ford, Hyundai, Lancia, Man, Mercedes, Opel, Peugeot, Porsche, Renault, Seat, Toyota, VW, Volvo itd. Szczypce przeznaczone do opasek o płaskim przekroju. Posiadają końcówki z jednej strony okrągłą, ponacinaną, obrotową, z drugiej strony z głębokim wcięciem co umożliwia lepsze uchwycenie i ściśnięcie opaski.	0,27	50
G01651	Szczypce służą do ściskania opasek rozprężnych stosowanych na przewodach elastycznych paliwowych, olejowych oraz wodnych. Dostosowane są do elastycznych opasek samozaciskowych od 18 do 54 mm. Posiadają 5-stopniowy mechanizm automatycznie blokujący w położeniu zamkniętym. Specjalnie zagięte szczęki pozwalają na uchwycenie opaski w trudno dostępnych miejscach. Zastosowanie do marek: ALFA ROMEO, AUDI, CITROEN, FORD, HYUNDAI, LANCIA, MAN, MERCEDES, OPEL, PEUGEOT, PORSCHE, RENAULT, SEAT, TOYOTA, VW, VOLVO, itd. Narzędzie obsługiwane jest jedną ręką. System zapadkowy - redukcja wysiłku. Wzmacniane ząbki zapadkowe. Izolowane rączki.	0,55	50

Szczypce do opasek osłon przegubów

- Ⓔ CV boot clamp pliers
- Ⓓ Zange für Schellen der Gelenkabdeckung
- Ⓒ Щипцы для хомутов крепления кожуха шарнира
- Ⓔ Kleště na spony manžety kloubu
- Ⓓ Klešte na spony manžety kĺbe
- Ⓕ Féltengegy bilincs húzó fogó
- Ⓓ Clește pt. brățară de husă la articulație



KOD TOWARU	CECHY PRODUKTU	WAGA 	ILOŚĆ W OPAKOWANIU
G01652	Szczypce do opasek zaciskowych osłon przegubów w większości samochodów. Szczypce umożliwiają zapięcie opasek zakładkowych z zamkami blokującymi.	0,28	50

Szczypce do zaciskania i cięcia opasek osłon przegubów

- Ⓔ CV joint clamp banding tool
- Ⓓ Press - und schneidwerkbinde
- Ⓔ Клеши зажимные и режущие
- Ⓒ Svorka na hadice flexibilní
- Ⓒ Svorka na hadice flexibilné
- Ⓓ Bilincsfogó féltengelygumihoz
- Ⓓ Clește pt. brățară de husă la articulație



KOD TOWARU	CECHY PRODUKTU	WAGA 	ILOŚĆ W OPAKOWANIU
G01653	Szczypce służą do zaciskania i cięcia opasek bez końcowych na przegubach napędowych oraz przewodach elastycznych. Służą do zaciskania lub związania metalowych opasek o szerokości 1/4 lub 3/8 cala na osłonach przegubów. Posiadają nóż do przycinania taśmy	0,3	40

Szczypce wygięte do opasek taśmowych

- Ⓔ Needle nose ratchet clamp
- Ⓓ Klemmzange mit Ratsche
- Ⓔ Зажимные щипцы с щеклодой
- Ⓒ Kleště na spony hadicové zahnuté
- Ⓒ Kleště na spony hadicové zahnuté
- Ⓓ Racsnis tömlőbilincsfogó
- Ⓓ Clește Coliere



KOD TOWARU	CECHY PRODUKTU	WAGA 	ILOŚĆ W OPAKOWANIU
G01654	Szczypce służą do ściskania opasek rozprężnych stosowanych na przewodach elastycznych paliwowych, olejowych oraz wodnych. Szczypce posiadają ponadto 5-stopniowy mechanizm automatycznie je blokujący w położeniu zamkniętym. Specjalnie zagięte szczęki pozwalają na uchwycenie opaski w trudno dostępnych miejscach.	0,32	40

Szczypce do opasek taśmowych

- Ⓔ Needle nose ratchet clamp
- Ⓓ Klemmzange mit Ratsche
- Ⓔ Зажимные щипцы с щеклодой
- Ⓒ Kleště na spony hadicové zahnuté
- Ⓒ Kleště na spony hadicové zahnuté
- Ⓓ Racsnis tömlőbilincsfogó
- Ⓓ Clește Coliere



KOD TOWARU	CECHY PRODUKTU	WAGA 	ILOŚĆ W OPAKOWANIU
G01655	Szczypce do opasek taśmowych – 9el. W ZESTAWIE: 1. Szczypce do opasek z obrotowymi szczękami. Pasują do większości rodzajów sprężystych opasek zaciskowych, obrotowe szczęki ponacinane w celu dobrego trzymania dużych i małych zacisków pod dowolnym kątem. Blokada zapadkowa umożliwiającą przytrzymanie szczęk w 5 różnych pozycjach. Blokada pozwala na bezpieczne trzymanie naprężonej opaski. 2. Szczypce do opasek zaciskowych z linką - pozwalają zdejmować opaski zaciskowe i blokować ją w pozycji otwartej. Precyzyjny zacisk na końcu giętkiej linki umożliwia dojście do trudno dostępnych miejsc. Umożliwiają zdejmowanie plastikowych i metalowych samozaciskowych opasek w zakresie od 18-54mm. Jak poprzednie te również posiadają blokadę opasek. 3. Wygięte szczypce do wąskich opasek zaciskowych - umożliwiają zakładanie oraz zdejmowanie opasek w trudno dostępnych miejscach. Wygięte szczęki oraz obracające się końcówki pozwalają chwycić opaskę pod różnym jej kątem zamocowania. Również posiadają blokadę opaski co czyni pracę bezpieczną. 4. Szczypce typu CLIC i CLIC-R- stosowane są do opasek wielokrotnego użytku w celu poluzowania a następnie ponownego zaciśnięcia. 5. Szczypce do opasek z obrotowymi ponacinanymi szczękami. 6. Szczypce do wąskich opasek - bardzo przydatne w przypadku małych i wąskich opasek. 7. Szczypce - ściągacz doskonale nadają się do zdejmowania plastikowych, gumowych itp. przewodów. Posiadają zakres od 4-12,5mm. 8. Hak wspomagający 9. Wkrętak	3,2	5

Szczypce wzmacniane do opasek przegubów

- Ⓔ CV boot clamp pliers
- Ⓓ Zange für Schellen der Gelenkabdeckung
- Ⓔ Щипцы для хомутов крепления кожуха шарнира
- Ⓒ Kleště na spony manžety kloubu
- Ⓒ Kleště na spony manžety kĺbe
- Ⓓ Féltengely bilincs húzó fogó
- Ⓓ Clește pt. brățară de husă la articulație



KOD TOWARU	CECHY PRODUKTU	WAGA 	ILOŚĆ W OPAKOWANIU
G01656	Szczypce wzmacniane do opasek przegubów	0,55	5/20

Szczypce do opasek taśmowych - krzyżowe końcówki

- Ⓒ Hose clamp pliers
- Ⓓ Zange zum Entspannen der Klemmschellen
- Ⓔ Щипцы к хомутам зажимным распорным
- Ⓕ Kliešte na samosvorné hadicové spony
- Ⓖ Kliešte na samosvorné hadicové spony
- Ⓗ Vízcsőbilincs fogó
- Ⓘ Clește pt. benzile de strângere destindere



KOD TOWARU	CECHY PRODUKTU	WAGA kg	ILOŚĆ W OPAKOWANIU ☐
G01657	Szczypce do opasek taśmowych - krzyżowe końcówki	0,27	10/50

Szczypce do opasek przewodów CLICK-R

- Ⓒ Hose clip pliers
- Ⓓ Schlauchklemmzange
- Ⓔ Плоскогубцы для зажима шлангов хомуты, CLIC-R
- Ⓕ Kliešte na hadicové spony
- Ⓖ Kliešte na hadicové spony
- Ⓗ Tömélbilincs fogó
- Ⓘ Clește furtun clip



KOD TOWARU	CECHY PRODUKTU	WAGA kg	ILOŚĆ W OPAKOWANIU ☐
G01658	Szczypce do opasek zaciskowych wielokrotnego użytku typu CLICK oraz CLICK-R na przewodach gumowych w samochodach.	0,27	10/50

Szczypce do złącz przewodów paliwowych 15-23 mm

- Ⓒ Fuel feel pipe pliers
- Ⓓ Zange für Tankverschlüsse
- Ⓔ Щипцы для топливных соединений
- Ⓕ Kliešte na spojky palivového systému
- Ⓖ Kliešte na spojky palivového systému
- Ⓗ Üzemanyagvezeték fogó
- Ⓘ Clește pt. conectoare de combustibil

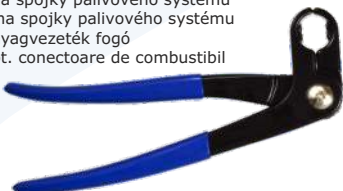

KOD TOWARU	CECHY PRODUKTU	WAGA kg	ILOŚĆ W OPAKOWANIU ☐
G01659	Szczypce do rozpinania złącz przewodów paliwowych. Szczypce są uniwersalne i mają zastosowanie w wielu modelach samochodów. Zakres pracy 15 - 23 mm	0,27	10/50

Szczypce Seeger'a GEKO

- Ⓒ Circlip pliers set
- Ⓓ Seegeringzangen satz
- Ⓔ Съемники стопорных колец
- Ⓕ Kliešte Segera
- Ⓖ Kliešte Segera
- Ⓗ Segerfogó
- Ⓘ Set clești seger



KOD TOWARU	CECHY PRODUKTU	W ZESTAWIE SZCZYPCE	WAGA kg	ILOŚĆ W OPAKOWANIU ☐
G01660	Szczypce służą do montażu i demontażu pierścieni zabezpieczających segera. Zestaw jest dostosowany do pracy z pierścieniami wewnętrznymi i zewnętrznymi i posiada szczypce z wygiętymi oraz prostymi końcówkami. Szczypce są wykonane z trwałej i wytrzymałej stali chromowo wanadowej, posiadają ręczki pokryte gumą. Doskonałe narzędzie do montażu i demontażu pierścieni sprężystych.	-proste wew. 160mm -odgięte wew. 160mm -proste zew. 160 mm -odgięte zew. 160mm	0,6	5/20
G01661		-proste wew. 180mm -odgięte wew. 180mm -proste zew. 180mm -odgięte zew. 180mm	0,75	5/20
G01662		-proste wew. 200mm -odgięte wew. 200mm -proste zew. 200mm -odgięte zew. 200mm	0,79	5/20
G01663		-proste wew. 250mm -odgięte wew. 250mm -proste zew. 250mm -odgięte zew. 250mm	1	5/20

Szczypce do pierścieni tłokowych

- GB Piston Ring Plier
- D Zangen für Kolbenring
- RU Щипцы для поршневых колец
- CZ Kleště na pístní kroužky
- SK Kliešte na piestne krúžky
- H Dugattyúgyűrű-fogó
- RO Clește inel cilindru



KOD TOWARU	CECHY PRODUKTU	ZAKRES ROBOCZY	WAGA kg	ILOŚĆ W OPAKOWANIU
G02602	Szczypce służące do zakładania i ściągania pierścieni tłokowych. Zapobiegają uszkodzeniu pierścienia i tłoków. Szczypce rozwierają oraz podtrzymują pierścień tłokowy ułatwiając zamontowanie pierścienia w rowku wokół tłoka.	110-160mm	0,44	24

Szczypce do uszczelniaczy zaworów długie

- GB Valve stem seal pliers
- D Lange Zange für Ventildichringe
- RU Щипцы для замены масляеьных колпачков
- CZ Kleště na těsnění ventilů, dlouhé
- SK Kliešte na tesnení ventilov, dlhé
- H Szelepszár szimering fogó hosszú
- RO Clește cu picior lung pt. sigilat supape



KOD TOWARU	CECHY PRODUKTU	WAGA kg	ILOŚĆ W OPAKOWANIU
G02610	Szczypce służą do bezpiecznego montażu i demontażu uszczelniaczy zaworowych w głowicy silnika. Minimalna średnica pracy: 10mm Wykonany z blachy profilowanej o grubości: 3mm Smukły i długi kształt pozwala na szybki i sprawny demontaż pierścieni uszczelniających trzonka zaworu.	0,37	50

Zestaw przycinaków punktaków 12el. CR-V

- GB Chisel and punch set
- D Trennmeisselund Durchreiber-Satz
- RU Зубила и пробойники с протектором
- CZ Sekáče a průbojníky
- SK Sekáče a čapov
- H Véső és lyukasztó készlet
- RO Set dalti de impact



KOD TOWARU	CECHY PRODUKTU	WAGA kg	ILOŚĆ W OPAKOWANIU
G38550	Przecinaki: 10 mm (3/8"); 12 mm (1/2"); 16 mm (5/8"); Wybijaki: 1,5 mm (1/16"); 3mm (1/8") 4 mm (5/32"); 5 mm (3/16"); 6 mm (1/4"); 8 mm (5/16") Punktaki: 2 mm (3/32"); 6 mm (1/4"); 8 mm (5/16")	0,95	20

Zestaw narzędzi do uszczelniania zaworów

- GB Valve seal removal installer
- D Werkzeugsatz für Ventilabdichtung
- RU Набор инструментов для уплотнения клапанов
- CZ Sada pro uvolnění těsnění ventilu
- SK Sada pre uvoľnenie tesnenia ventilu
- H Szelepeeltávolító készlet
- RO Clește cu picior lung pt. sigilat supape



KOD TOWARU	CECHY PRODUKTU	WAGA kg	ILOŚĆ W OPAKOWANIU
G02611	Zestaw zawiera szczypce wraz z zestawem złączek dopasowanych do wszystkich typowych modeli zaworów. Rozmiary złączek: 5mm, 5,5mm, 6mm, 6.5mm, 7mm, 8mm – 3/8" Narzędzie pomocnicze: długość x średnica: 150 x 20mm	1,8	5

Zestaw do demontażu zaworów

- Ⓔ Overhead valve spring compressor
- Ⓕ Vorrichtung zur Demontage von Motorventilen
- Ⓖ Устройство для демонтажа клапанов двигателя
- Ⓒ Přípravek na demontáž ventilů motoru
- Ⓢ Přípravok na demontáž ventilov motora
- Ⓗ Szeleplehúzó készlet
- Ⓓ Dispozitiv pt. demontarea supapelor la motoare



KOD TOWARU	CECHY PRODUKTU	WAGA kg	ILOŚĆ W OPAKOWANIU
G02575	Zestaw znajduje zastosowanie w serwisach samochodowych przy montażu i demontażu zaworów w samochodach osobowych i dostawczych oraz motocyklach. Składa się z 10 elementów oraz walizki. DANE TECHNICZNE: Długość całkowita: 305mm Średnice walców: 16 mm, 19mm, 23,5mm, 25,1mm, 30mm Wysokość walców: 47,5mm Długości nagwintowanych przedłużeń: 115, 119, 69,5 mm	1,4	10

Zestaw do demontażu zaworów

- Ⓔ Overhead valve spring compressor
- Ⓕ Vorrichtung zur Demontage von Motorventilen
- Ⓖ Устройство для демонтажа клапанов двигателя
- Ⓒ Přípravek na demontáž ventilů motoru
- Ⓢ Přípravok na demontáž ventilov motora
- Ⓗ Szeleplehúzó készlet
- Ⓓ Dispozitiv pt. demontarea supapelor la motoare



KOD TOWARU	CECHY PRODUKTU	WAGA kg	ILOŚĆ W OPAKOWANIU
G02576	Zestaw umożliwia demontaż oraz montaż sprężyn zaworowych głowic samochodowych w większości silników benzynowych oraz Diesla OHV i OHC bez konieczności demontażu głowicy. Zestaw daje możliwość ustawienia belki w wielu położeniach z bezpiecznym mocowaniem śrubami do głowicy pozwala na podparcie dźwignią i ściągnięcie sprężyny szybko i sprawnie.	3,4	6

Opaska na pierścienie tłokowe

- Ⓔ Piston ring compressor
- Ⓕ Kolbenring-Spannband
- Ⓖ Оправка поршневых колец
- Ⓒ Svěrka na krúžky
- Ⓢ Svorka na krúžky
- Ⓗ Gyűrűbepattintó
- Ⓓ Clește pt. strâns inele



KOD TOWARU	CECHY PRODUKTU	DANE TECHNICZNE	WAGA kg	ILOŚĆ W OPAKOWANIU
G02620	Zaciskacz do pierścieni tłokowych pomaga wpasować tłok w korpus silnika. Wykonany jest ze stali stopowej SK5 - bardzo sprężystej i pozwalającej na zachowanie odpowiedniego kształtu pierścieni tłokowych.	średnica: 53-175mm wysokość: 75mm	0,32	50
G02621	Mechanizm zaciskowy wykonany ze stali nierdzewnej i posiada precyzyjną przekładnię ślimakową.	średnica: 53-175mm wysokość: 100mm	0,3	50
G02622		średnica: 53-175mm wysokość: 150mm	0,56	50

Tester ciśnienia sprężania (benzyna)

- Ⓔ Compression tester
- Ⓕ Druckluftmessgerät
- Ⓖ Тестер компресии
- Ⓒ Měřicí přístroj kompresního tlaku
- Ⓢ Merací prístroj kompresného tlaku
- Ⓗ Kompresszió mérő
- Ⓓ Aparat de măsurarea presiunii



KOD TOWARU	CECHY PRODUKTU	WAGA kg	ILOŚĆ W OPAKOWANIU
G02500	Ciśnienie maksymalne 20 bar. Manometr z zaworem zwrotnym i spustowym o skali 3-20 bar (50-300PSI) Elastyczny wąż gumowy długości ok. 30cm Sztwna metalowa końcówka zakończona gumowym uszczelnieniem gniazda świecy, przeznaczona do pomiarów z dociskiem ręcznym. 2 końcówki gwintowane - M14 - M18 Końcówki pomiarowe można łatwo wymienić poprzez szybko-złącze.	0,7	20

Tester pomiaru ciśnienia (benzyna)

- Ⓒ Compression tester
- Ⓓ Druckluftmessgerät
- Ⓜ Тестер компрессии
- Ⓒ Měřicí přístroj kompresního tlaku
- Ⓜ Merací přístroj kompresního tlaku
- Ⓓ Kompresszió mérő
- Ⓒ Aparat de măsurarea presiunii



KOD TOWARU	CECHY PRODUKTU	WAGA 	ILOŚĆ W OPAKOWANIU
G02501	Zakres pomiarowy: 0 - 7bar (0 - 100 PSI) Ciśnienie max. 7bar Skala testera z podwójną podziałką (bar / PSI) Dodatkowe akcesoria w komplecie Obudowa manometru w osłonie gumowej	1	10

Tester pomiaru ciśnienia oleju (sam. Benzyna)

- Ⓒ Oil pressure tester
- Ⓓ Öldruckanzeige
- Ⓜ Тестер давления масла с адаптерами
- Ⓒ Tester tlaku oleje
- Ⓜ Tester tlaku oleja
- Ⓓ Olajnyomásmérő készlet
- Ⓒ Tester presiune ulei



KOD TOWARU	CECHY PRODUKTU	WAGA 	ILOŚĆ W OPAKOWANIU
G02502	Ciśnienie max. 20 bar Manometr analogowy o skali 0-20 bar (0-300PSI) Elastyczny wąż gumowy długości ok. 49cm 2 sztywne końcówki dł. 13cm zakończone gumą 4 końcówki gwintowane: M10x1,0 M12x1,25 M14x1,25 M18x1,25	1,3	20

Tester ciśnienia sprężania (benzyna) TU-114

- Ⓒ Oil combustion spraying pressure meter
- Ⓓ Das Testgerät der Messung des Drucks
- Ⓜ Тестер измерения давления
- Ⓒ Tester tlaku zážehového motoru
- Ⓜ Tester tlaku zážihového motora
- Ⓓ Olajnyomásmérő
- Ⓒ Tester Compresie Benzina



KOD TOWARU	CECHY PRODUKTU	WAGA 	ILOŚĆ W OPAKOWANIU
G02503	System szybkozłączny Ciśnienie: 0-10 bar (0-140 PSI) Długość wężyków: 40, 20, 8,5 cm	1,65	5

Tester ciśnienia sprężania (benzyna) A1014

- Ⓒ Oil combustion spraying pressure meter
- Ⓓ Das Testgerät der Messung des Drucks
- Ⓜ Тестер измерения давления
- Ⓒ Tester tlaku zážehového motoru
- Ⓜ Tester tlaku zážihového motora
- Ⓓ Olajnyomásmérő
- Ⓒ Tester Compresie Benzina



KOD TOWARU	CECHY PRODUKTU	WAGA 	ILOŚĆ W OPAKOWANIU
G02504	Ciśnienie max. 20 bar Manometr analogowy o skali 0-20 bar (0-300PSI) Długi przewód ciśnieniowy Dodatkowy przewód i adapter 2 końcówki gwintowane w zestawie	1	10

Miernik-tester ciśnienia oleju

- Ⓒ Oil pressure tester
- Ⓓ Öldruckanzeige
- Ⓜ Тестер давления масла с адаптерами
- Ⓒ Tester tlaku oleje
- Ⓜ Tester tlaku oleja
- Ⓓ Olajnyomásmérő készlet
- Ⓒ Tester presiune ulei



KOD TOWARU	CECHY PRODUKTU	WAGA 	ILOŚĆ W OPAKOWANIU
G02505	Manometr o średnicy 75mm ze skalą pomiaru 0-7 bar 3 adaptory pomiarowe: 1/8" 1/4" 3/8" Długi elastyczny wąż	0,8	10

Tester pomiaru ciśnienia oleju NEW

- Ⓢ Oil pressure tester
- Ⓛ Óldruckanzeige
- Ⓜ Тестер давления масла с адаптерами
- Ⓢ Tester tlaku oleju
- Ⓢ Tester tlaku oleja
- Ⓛ Olajnyomásmérő készlet
- Ⓢ Tester presiune ulei



KOD TOWARU	CECHY PRODUKTU	WAGA 	ILOŚĆ W OPAKOWANIU
G02506	Zakres pomiarowy: 0-500 PSI/0-35 bar. Długość węży: 60cm Ilość adapterów w zestawie: 12	1,1	10

Tester ciśnienia oleju /zestaw powiększony/

- Ⓢ Oil pressure tester
- Ⓛ Óldruckanzeige
- Ⓜ Тестер давления масла с адаптерами
- Ⓢ Tester tlaku oleju
- Ⓢ Tester tlaku oleja
- Ⓛ Olajnyomásmérő készlet
- Ⓢ Tester presiune ulei



KOD TOWARU	CECHY PRODUKTU	WAGA 	ILOŚĆ W OPAKOWANIU
G02507	Manometr o zakresie 0-10BAR z przewodem elastycznym L=1200mm 10szt. adapterów pomiarowych Adapter kolankowy z szybkozłączem	1,75	4

Miernik pomiaru ciśnienia (Wakuometr)

- Ⓢ Compression tester
- Ⓛ Druckluftmessgerät
- Ⓜ Тестер компрессии
- Ⓢ Měřicí přístroj kompresního tlaku
- Ⓢ Merací přístroj kompresního tlaku
- Ⓛ Kompresszió mérő
- Ⓢ Aparat de măsurarea presiunii



KOD TOWARU	CECHY PRODUKTU	WAGA 	ILOŚĆ W OPAKOWANIU
G02508	Zakres pomiarowy: 0-35 bar / 0-500 PSI Manometr: 3,5" średnicy Podziałka: 0,05 bara Długość węży: 0,6 m	0,82	10

Tester ciśnienia sprężania diesel/0-70bar/

- Ⓢ Compression pressure gauge in a diesel engine
- Ⓛ Kompressionsdruckmesser in Dieselmotoren
- Ⓜ Измеритель давления компрессии в дизельных двигателях
- Ⓢ Souprava k měření kompresních tlaků v dieselových motorech
- Ⓢ Súprava na meranie kompresných tlakov v dieselových motoroch
- Ⓛ Dieselmotorok kompresszióját mérő óra
- Ⓢ Manometrul presiunii aerului comprimat pt. motoarele diesel



KOD TOWARU	CECHY PRODUKTU	WAGA 	ILOŚĆ W OPAKOWANIU
G02510	Zastosowanie DIESEL Ciśnienie max. 70 bar Manometr zakres 0-70bar Przewód elastyczny dł. 400mm zakończony szybkozłączem	1,9	10

Tester ciśnienia sprężania diesel z adaptorami

- Ⓢ Compression pressure gauge in a diesel engine
- Ⓛ Kompressionsdruckmesser in Dieselmotoren
- Ⓜ Измеритель давления компрессии в дизельных двигателях
- Ⓢ Souprava k měření kompresních tlaků v dieselových motorech
- Ⓢ Súprava na meranie kompresných tlakov v dieselových motoroch
- Ⓛ Dieselmotorok kompresszióját mérő óra
- Ⓢ Manometrul presiunii aerului comprimat pt. motoarele diesel



KOD TOWARU	CECHY PRODUKTU	WAGA 	ILOŚĆ W OPAKOWANIU
G02515	Manometr o zakresie 0-70 BAR (0-1000PSI) Przewód elastyczny długości 400 mm zakończony szybkozłączem. Zaworek uniemożliwiający cofnięcie się wskazówki manometru przed zakończeniem pomiaru. Końcówki - adaptory pomiarowe 9 szt. Adapter kolankowy z szybkozłączką	3,2	5

Komplet kluczy 5-kątnych do zacisków hamulcowych 3 szt.

- Ⓔ Diesel engine locking setting kit
- Ⓓ Blockade für die Steuerräder
- Ⓔ Blokirówka k kołom rozdzielnych mechanizmów
- Ⓒ Hlavice 5-ti hranné na brzodvé tŕmeny kotoučových
- Ⓔ Hlavica 5-tich hranné na brzodvé strmeny kotúčových
- Ⓕ Ötszögű dugókulcs készlet fékszereléshez
- Ⓔ Set demontare etrier frana



KOD TOWARU	CECHY PRODUKTU	WAGA kg	ILOŚĆ W OPAKOWANIU
G02527	Nasadka 1/2" 5-kt. wewn. 14mm Nasadka 1/2" 5-kt. wewn. 19mm Nasadka 1/2" 5-kt. zewn. 10mm	0,40	20

Przyrząd do blokowania kół rozrządu (Diesel)

- Ⓔ Diesel engine locking setting kit
- Ⓓ Blockade für die Steuerräder
- Ⓔ Blokirówka k kołom rozdzielnych mechanizmów
- Ⓒ Sourprava na fixáci rozvodových kol
- Ⓔ Súprava na fixáciu rozvodových kolies
- Ⓕ Diesel motor rögzítő készlet
- Ⓔ Blocadă roțiilor distribuție



KOD TOWARU	CECHY PRODUKTU	WAGA kg	ILOŚĆ W OPAKOWANIU
G02536	Umożliwia unieruchomienie kół zębatych rozrządu w pozycji serwisowej, podczas wymiany paska rozrządu. Specjalny kształt blokad pozwala na precyzyjne ustawienie punktów kontrolnych zapłonu. Blokady unieruchamiają koło zębate rozrządu i wału korbowego oraz koło napinacza paska. Służy do silników: 1,2; 1,4; 1,9 TDI oraz 2,0 SDI i TDI w samochodach VW, Seat, Skoda, Audi oraz Ford Galaxy	0,25	50

Blokada kół rozrządu grupa VW 1.2 1.4 1.5 2.0 TDI

- Ⓔ Diesel engine locking setting kit
- Ⓓ Blockade für die Steuerräder
- Ⓔ Blokirówka k kołom rozdzielnych mechanizmów
- Ⓒ Sourprava na fixáci rozvodových kol
- Ⓔ Súprava na fixáciu rozvodových kolies
- Ⓕ Diesel motor rögzítő készlet
- Ⓔ Blocadă roțiilor distribuție



KOD TOWARU	CECHY PRODUKTU	WAGA kg	ILOŚĆ W OPAKOWANIU
G02537	Umożliwia unieruchomienie kół zębatych rozrządu w pozycji serwisowej, podczas wymiany paska rozrządu. Specjalny kształt blokad pozwala na precyzyjne ustawienie punktów kontrolnych zapłonu. Blokady unieruchamiają koło zębate rozrządu i wału korbowego oraz koło napinacza paska. Służy do silników: 1,2 / 1,4 / 1,9 TDI PD oraz 1,6 / 2,0 TDI Common Rail w samochodach VW Lupo, Fox, Polo, Golf, Golf Plus, Bora, Jetta, Beetle, Scirocco, Passat, Sharan, Touran, Tiguan, Caddy, Transporter (98-11) AUDI A2,A3, A4, A5, A6, TT, Q5 (98-11) SEAT Arosa, Ibiza, Cordoba, Altea, Leon, Toledo, Alhambra (99-11) SKODA Fabia, Roomster, Octavia, Superb (00-11) oraz FORD Galaxy	0,45	40

Blokada rozrządu Fiat/Opel/Ford 1.3TDI

- Ⓔ Timing locking set
- Ⓓ Arretierwerkzeugsatz für Nockenwellen
- Ⓔ Набор блокировок к колам распределительных механизмов
- Ⓒ Blokovací sada pro opravy rozvodů
- Ⓔ Blokovací sada pre opravy rozvodov
- Ⓕ Vezérműrögzítő szerszámkészlet
- Ⓔ Set blocare distributie auto



KOD TOWARU	CECHY PRODUKTU	WAGA kg	ILOŚĆ W OPAKOWANIU
G02830	Zastosowanie: FIAT: 500, Panda, Punto, Grande Punto, Linea, Idea, Doblo Silniki 1,3 JTD 16V OPEL: Agila, Corsa, Astra-H, Tigra-B, Meriva Silniki: 1,3 CDTi FORD Ka 1,3 16V Duratorq	0,7	20

Blokada rozrządu VW 1.2l.

- Ⓢ Timing locking set
- Ⓢ Arretierwerkzeugsatz für Nockenwellen
- Ⓢ Набор блокировок к колесам распределительных механизмов
- Ⓢ Blokovací sada pro opravy rozvodů
- Ⓢ Blokovací sada pre opravy rozvodov
- Ⓢ Vezérműrogzítő szerszámkészlet
- Ⓢ Set blocare distributie auto



KOD TOWARU	CECHY PRODUKTU	WAGA kg	ILOŚĆ W OPAKOWANIU ☐
G02831	Zawiera elementy blokujące wałek rozrządu i wał korbowy. Do silników benzynowych z pojedynczym i podwójnym wałkiem rozrządu. Zastosowanie: silniki benzynowe 1,2l VW Polo 1,2 6V i 12V od 2002r.	0,8	15

Blokada rozrządu OPEL Alfa 1.9 CDTI

- Ⓢ Timing locking set
- Ⓢ Arretierwerkzeugsatz für Nockenwellen
- Ⓢ Набор блокировок к колесам распределительных механизмов
- Ⓢ Blokovací sada pro opravy rozvodů
- Ⓢ Blokovací sada pre opravy rozvodov
- Ⓢ Vezérműrogzítő szerszámkészlet
- Ⓢ Set blocare distributie auto



KOD TOWARU	CECHY PRODUKTU	WAGA kg	ILOŚĆ W OPAKOWANIU ☐
G02832	Zestaw zawiera: - blokady wałków rozrządu - blokadę napinacza - blokadę wału korbowego Zastosowanie: Opel Astra, Zafira, Vectra, Signum Silniki: Diesla 1.9 CDTI	0,8	10

Blokada rozrządu FIAT LANCIA 1.2/1.4 16V

- Ⓢ Timing locking set
- Ⓢ Arretierwerkzeugsatz für Nockenwellen
- Ⓢ Набор блокировок к колесам распределительных механизмов
- Ⓢ Blokovací sada pro opravy rozvodů
- Ⓢ Blokovací sada pre opravy rozvodov
- Ⓢ Vezérműrogzítő szerszámkészlet
- Ⓢ Set blocare distributie auto



KOD TOWARU	CECHY PRODUKTU	WAGA kg	ILOŚĆ W OPAKOWANIU ☐
G02833	Zastosowanie: FIAT 500, Panda, Punto, Grande Punto, Albea, Linea, Bravo, Brava, Palio, Idea, Weekend, Siena, Stilo, Marea (97-10) LANCIA: Ypsilon, Musa (96-10) Silniki 1,2 16V oraz 1,4 16V	1,3	10

Blokada rozrzędu grupy VAG BIG SET

- Ⓔ Timing locking set
- Ⓓ Arretierwerkzeugsatz für Nockenwellen
- Ⓢ Набор блокировок к колесам распределительных механизмов
- Ⓒ Blokovací sada pro opravy rozvodů
- Ⓢ Blokovací sada pre opravy rozvodov
- Ⓗ Vezérműrogzító szerszámkészlet
- Ⓡ Set blocare distributie auto



KOD TOWARU	CECHY PRODUKTU	WAGA kg	ILOŚĆ W OPAKOWANIU ☐
G02835	Silniki benzynowe: 1,2 6V/12V / 1,4 16V / 1,6 16V / 1,4FSI / 1,6FSI Silniki diesel: 1,2TDi / 1,4TDi / 1,9TDi / 2,5 V6 TDi / 3,3 V8 TDi / 2,0TDi (PD oraz CR) / 1,6 TDi CR	4,5	4

Blokada rozrzędu Ford Mazda Volvo 1.25-2.3 16V

- Ⓔ Timing locking set
- Ⓓ Arretierwerkzeugsatz für Nockenwellen
- Ⓢ Набор блокировок к колесам распределительных механизмов
- Ⓒ Blokovací sada pro opravy rozvodů
- Ⓢ Blokovací sada pre opravy rozvodov
- Ⓗ Vezérműrogzító szerszámkészlet
- Ⓡ Set blocare distributie auto



KOD TOWARU	CECHY PRODUKTU	WAGA kg	ILOŚĆ W OPAKOWANIU ☐
G02837	FORD silniki z paskiem i z łańcuchem rozrzędu: 1,25 / 1,4 / 1,6 / 1,8 / 2,0 16 MAZDA silniki: 1,25 / 1,4 / 1,6 / 1,8 / 2,0 / 2,3 16V VOLVO silniki: 1,6 / 1,8 / 2,0 16V	0,28	40

Blokada rozrzędu Seat Skoda Audi 1.4 1.6 16V

- Ⓔ Timing locking set
- Ⓓ Arretierwerkzeugsatz für Nockenwellen
- Ⓢ Набор блокировок к колесам распределительных механизмов
- Ⓒ Blokovací sada pro opravy rozvodů
- Ⓢ Blokovací sada pre opravy rozvodov
- Ⓗ Vezérműrogzító szerszámkészlet
- Ⓡ Set blocare distributie auto



KOD TOWARU	CECHY PRODUKTU	WAGA kg	ILOŚĆ W OPAKOWANIU ☐
G02838	SILNIKI: 1,4FSI (AAR) 1,6 FSI (BAD) 1,4 16V (AFK, AHW, AKQ, APE, AQQ, AUA, AUB, AXO, BBY, BBZ, BCA, BKY, BUD, BXW) 1,6 16V (AJV, ARC, ATN, AUS, AVY, AZD, BCB)	0,36	50

Blokada rozrzędu Fiat/Opel/Ford 1.3TDI

- Ⓔ Timing locking set
- Ⓓ Arretierwerkzeugsatz für Nockenwellen
- Ⓢ Набор блокировок к колесам распределительных механизмов
- Ⓒ Blokovací sada pro opravy rozvodů
- Ⓢ Blokovací sada pre opravy rozvodov
- Ⓗ Vezérműrogzító szerszámkészlet
- Ⓡ Set blocare distributie auto



KOD TOWARU	CECHY PRODUKTU	WAGA kg	ILOŚĆ W OPAKOWANIU ☐
G02839	Silniki: benzynowe 1.8 / 2.0 16V HPI - roczniki 1998+	0,3	60

Uniwersalny zestaw do blokady rozrzędu 8el.

- Ⓢ Timing locking set
- Ⓛ Arretierwerkzeugsatz für Nockenwellen
- Ⓜ Набор блокировок к колесам распределительных механизмов
- Ⓝ Blokovací sada pro opravy rozvodů
- Ⓚ Blokavacie sada pre opravy rozvodov
- Ⓣ Vezérműrogzítő szerszámkészlet
- Ⓡ Set blocare distributie auto



KOD TOWARU	CECHY PRODUKTU	WAGA kg	ILOŚĆ W OPAKOWANIU
G02840	<p>Zastosowanie: Silniki benzynowe oraz diesel m.in. OPEL, SAAB, ROVER, VW, AUDI, SEAT, SKODA, CITROEN, FIAT, PEUGEOT, RENAULT</p> <p>Konstrukcja zestaw składa się z 8 blokad, umożliwia unieruchomienie kół zębatych rozrzędu w pozycji serwisowej, podczas wymiany paska rozrzędu; specjalny kształt blokad pozwala na precyzyjne ustawienie punktów kontrolnych zapłonu; blokady unieruchamiają koło (koła) zębate rozrzędu i wału korbowego</p>	1	10

Blokada rozrzędu VW/SKODA 1.2

- Ⓢ Timing locking set
- Ⓛ Arretierwerkzeugsatz für Nockenwellen
- Ⓜ Набор блокировок к колесам распределительных механизмов
- Ⓝ Blokovací sada pro opravy rozvodů
- Ⓚ Blokavacie sada pre opravy rozvodov
- Ⓣ Vezérműrogzítő szerszámkészlet
- Ⓡ Set blocare distributie auto



KOD TOWARU	CECHY PRODUKTU	WAGA kg	ILOŚĆ W OPAKOWANIU
G02841	<p>Zastosowanie: Blokada przeznaczona do silników 3 - cylindrowych o pojemności 1.2 SKODA FABIA 1.2 12V 3 cyl. AZQ i BME 2003- VW POLO 1.2 12V 3 cyl. AZQ i BME 2002</p>	0,3	50

Blokada rozrzędu AUDI VW SKODA 2.5 3.3 V6 V8 TDI

- Ⓢ Timing locking set
- Ⓛ Arretierwerkzeugsatz für Nockenwellen
- Ⓜ Набор блокировок к колесам распределительных механизмов
- Ⓝ Blokovací sada pro opravy rozvodů
- Ⓚ Blokavacie sada pre opravy rozvodov
- Ⓣ Vezérműrogzítő szerszámkészlet
- Ⓡ Set blocare distributie auto



KOD TOWARU	CECHY PRODUKTU	WAGA kg	ILOŚĆ W OPAKOWANIU
G02842	<p>Blokada rozrzędu AUDI VW SKODA 2.5 3.3 V6 V8 TDI</p> <p>Zastosowanie: AUDI A4, A6, A8, Allroad 2,5 V6 TDI (97-08) oraz A8 3,3 V8 TDI VW Passat 2,5 V6 TDI (98-05) SKODA Superb 2,5 V6 TDI (02-08)</p>	0,34	40

Blokada rozrzędu AUDI VW V6 V8 TDI (big set)

- Ⓢ Timing locking set
- Ⓛ Arretierwerkzeugsatz für Nockenwellen
- Ⓜ Набор блокировок к колесам распределительных механизмов
- Ⓝ Blokovací sada pro opravy rozvodů
- Ⓚ Blokavacie sada pre opravy rozvodov
- Ⓣ Vezérműrogzítő szerszámkészlet
- Ⓡ Set blocare distributie auto



KOD TOWARU	CECHY PRODUKTU	WAGA kg	ILOŚĆ W OPAKOWANIU
G02843	<p>Zestaw specjalistycznych narzędzi do blokowania rozrzędu w silnikach samochodów grupy VAG (V6/V8 TDi)</p> <p>Zastosowanie: AUDI A4, A6, A8, Allroad 2,5 V6 TDI (97-08) oraz A8 3,3 V8 TDI VW Passat 2,5 V6 TDI (98-05) SKODA Superb 2,5 V6 TDI (02-08)</p>	1,4	10

Blokada rozrzędu Renault 1.2-2.0 16V

- Ⓢ Timing locking set
- Ⓛ Arretierwerkzeugsatz für Nockenwellen
- Ⓜ Набор блокировок к колесам распределительных механизмов
- Ⓝ Blokovací sada pro opravy rozvodů
- Ⓚ Blokavacie sada pre opravy rozvodov
- Ⓣ Vezérműrogzítő szerszámkészlet
- Ⓡ Set blocare distributie auto





KOD TOWARU	CECHY PRODUKTU	WAGA kg	ILOŚĆ W OPAKOWANIU
G02844	<p>Zastosowanie: silniki benzynowe (blokady nr 1, 2, 4): 1.2 1.4 1.6 1.8 2.0 16V (98-06r.) silniki diesel (blokady nr 1, 2, 4): 1,5dCi; 2.0 16V (01-06) blokady nr 3: 1.4 1,6 16V</p>	2,75	4

Blokada rozrządu Chrysler Voyager Jeep 2.5 2.8 CRD

- Ⓔ Timing locking set
- Ⓓ Arretierwerkzeugsatz für Nockenwellen
- Ⓡ Набор блокировок к колесам распределительных механизмов
- Ⓒ Blokovací sada pro opravy rozvodů
- Ⓢ Blokovací sada pre opravy rozvodov
- Ⓗ Vezérműrögítő szerszámkészlet
- Ⓡ Set blocare distributie auto





KOD TOWARU	CECHY PRODUKTU	WAGA 	ILOŚĆ W OPAKOWANIU 
G02845	Chrysler Voyager, Grand Voyager silniki R2516C, R2516L, R2816K Jeep Cherokee (01-08) silniki 2,5 / 2,8 LDV Maxus (05-08) silniki VM2516L	0,7	10

Blokada rozrządu Opel 1.0 1.2 1.4 12V-16V

- Ⓔ Timing locking set
- Ⓓ Arretierwerkzeugsatz für Nockenwellen
- Ⓡ Набор блокировок к колесам распределительных механизмов
- Ⓒ Blokovací sada pro opravy rozvodů
- Ⓢ Blokovací sada pre opravy rozvodov
- Ⓗ Vezérműrögítő szerszámkészlet
- Ⓡ Set blocare distributie auto





KOD TOWARU	CECHY PRODUKTU	WAGA 	ILOŚĆ W OPAKOWANIU 
G02846	Zastosowanie: Opel 1.0 12V, 1.2 16V, 1.4 16V z podwójnym wałkiem rozrządu z łańcuchem rozrządu Montowane w modelach: Agila, Corsa B + C, Astra G (97-06)	1	10

Blokada rozrządu AUDI 3.0 A4, A6, A8

- Ⓔ Timing locking set
- Ⓓ Arretierwerkzeugsatz für Nockenwellen
- Ⓡ Набор блокировок к колесам распределительных механизмов
- Ⓒ Blokovací sada pro opravy rozvodů
- Ⓢ Blokovací sada pre opravy rozvodov
- Ⓗ Vezérműrögítő szerszámkészlet
- Ⓡ Set blocare distributie auto



KOD TOWARU	CECHY PRODUKTU	WAGA 	ILOŚĆ W OPAKOWANIU 
G02847	Zastosowanie: Audi A4, A6 (00 - 06) Montowane w modelach: VW Polo, Golf (Diesel); Audi 100 (91-), A6 (Z15L TDi)	3,1	2

Kpl. blokad rozrządu VAG 2.5/4,9D/ TDI PD

- Ⓔ Timing locking set
- Ⓓ Arretierwerkzeugsatz für Nockenwellen
- Ⓡ Набор блокировок к колесам распределительных механизмов
- Ⓒ Blokovací sada pro opravy rozvodů
- Ⓢ Blokovací sada pre opravy rozvodov
- Ⓗ Vezérműrögítő szerszámkészlet
- Ⓡ Set blocare distributie auto



KOD TOWARU	CECHY PRODUKTU	WAGA 	ILOŚĆ W OPAKOWANIU 
G02848	Zastosowanie: VW Transporter T5 Touareg 2.5 TDI PD - koła zębate od 2003r.	7	2

Kpl. blokad rozrzędu VOLVO (s. benzynowe)

- Ⓢ Timing locking set
- Ⓢ Arretierwerkzeugsatz für Nockenwellen
- Ⓢ Набор блокировок к колесам распределительных механизмов
- Ⓢ Blokovací sada pro opravy rozvodů
- Ⓢ Blokovací sada pre opravy rozvodov
- Ⓢ Vezérműrogzítő szerszámkészlet
- Ⓢ Set blocare distributie auto



KOD TOWARU	CECHY PRODUKTU	WAGA kg	ILOŚĆ W OPAKOWANIU
G02849	Zastosowanie: VOLVO S80 (07-), V70 (08-), S80 (-06), XC90, V70 (00-08), V70 XC (01-) / Xc70 (-07), S60, C30, C70 (06-), S40 (04-), V50, S40 (-04), V40, 850, C70 Coupe (-05), S70, V70 (-00), V70 XC (-00), 960, S90, V90 Silniki benzynowe 4-ro, 5-cio i 6-cio cylindrowe	6	2

Kpl. blokad do ustawienia rozrzędu BMW 1.8-2.0

- Ⓢ Timing locking set
- Ⓢ Arretierwerkzeugsatz für Nockenwellen
- Ⓢ Набор блокировок к колесам распределительных механизмов
- Ⓢ Blokovací sada pro opravy rozvodů
- Ⓢ Blokovací sada pre opravy rozvodov
- Ⓢ Vezérműrogzítő szerszámkészlet
- Ⓢ Set blocare distributie auto



KOD TOWARU	CECHY PRODUKTU	WAGA kg	ILOŚĆ W OPAKOWANIU
G02850	Zastosowanie: Silniki N42 / N46 / N46T z systemem Valvetronic Seria 1: E87 118i/120i (04-10) Seria 3: E46 316i/316ti Compact, 318ti Compact (01-05), 318i (01-07), E90 318i (05-08) Seria 5: E90 520i (04-08), X3 E83 2.0i (05-09)	2,4	5

Blokada rozrzędu RENAULT 1,6 16V

- Ⓢ Timing locking set
- Ⓢ Arretierwerkzeugsatz für Nockenwellen
- Ⓢ Набор блокировок к колесам распределительных механизмов
- Ⓢ Blokovací sada pro opravy rozvodů
- Ⓢ Blokovací sada pre opravy rozvodov
- Ⓢ Vezérműrogzítő szerszámkészlet
- Ⓢ Set blocare distributie auto



KOD TOWARU	CECHY PRODUKTU	WAGA kg	ILOŚĆ W OPAKOWANIU
G02851	Zastosowanie: Modele: RENAULT (2001-2009): Clio III, Modus, Megane, Scenic I, Scenic II, Kangoo Typy silników: 1.4 16V, 1.6 16V	0,6	10

Zestaw blokad rozrzędu BMW 2.0/3.0D

- Ⓢ Timing locking set
- Ⓢ Arretierwerkzeugsatz für Nockenwellen
- Ⓢ Набор блокировок к колесам распределительных механизмов
- Ⓢ Blokovací sada pro opravy rozvodů
- Ⓢ Blokovací sada pre opravy rozvodov
- Ⓢ Vezérműrogzítő szerszámkészlet
- Ⓢ Set blocare distributie auto



KOD TOWARU	CECHY PRODUKTU	WAGA kg	ILOŚĆ W OPAKOWANIU
G02852	Zastosowanie: BMW: 118d E87 (03-07) 120d E87 (03-07) 318d/td E46 E90/91 (00-08) 320d/crd E46 E90/91 (97-08) 325d E90/91/92/93 (06-10) 330d/xd/crd E46 E90/91/92/93 (98-08) 325d E90/91/92 (06-10) 520d E39 E60/61 (99-10) 525d/xd E39 E60/61 (99-10) 530d/xd E39 E60/61 (98-10) 535d E60/61 (04-10) 635d E63/64 (04-10) 730d E38 E65/66 (03-10) X3 2,0d E83 (03-07) X3 3,0d E83 (03-10) X5 3,0d E53 E70 (00-10)	1,4	10

Blokada Rozrzędu Alfa Romeo 147 156 1.4 1.6 16V

- Ⓔ Timing locking set
- Ⓓ Arretierwerkzeugsatz für Nockenwellen
- Ⓡ Набор блокировок к колесам распределительных механизмов
- Ⓒ Blokovací sada pro opravy rozvodů
- Ⓢ Blokovací sada pre opravy rozvodov
- Ⓗ Vezérműregítő szerszámkészlet
- Ⓡ Set blocare distributie auto



KOD TOWARU	CECHY PRODUKTU	WAGA 	ILOŚĆ W OPAKOWANIU
G02853	Zastosowanie: ALFA ROMEO: 145, 146, 147 (96-10) silniki 1,4 16V oraz 1,6 16V 155, 156 (96-06) silniki 1,6 16V	0,25	60

Ściągacz kół zębatych rozrzędu FORD, CITROEN, PEUGEOT

- Ⓔ Camshaft sprocket puller
- Ⓓ Nockenwellenrad Abzieher
- Ⓡ Распределительный вал Звездочка съёмник
- Ⓒ Stahovák řetězového kola vačkového hřídele
- Ⓢ Stáhovák reťazového kola vačkového hriadeľa
- Ⓗ Vezérműtengely fogaskerék lehúzó
- Ⓡ Extractor angrenaj



KOD TOWARU	CECHY PRODUKTU	WAGA 	ILOŚĆ W OPAKOWANIU
G02533	Zastosowanie: FORD: Fiesta, Courier, Fusion, Focus/C-Max, Mondeo, S-Max, Galaxy, Tourneo, Connect, Transit Connect CITROEN, PEUGEOT z silnikami 1,4 / 1,6 HDI Silniki: 1,4TDCi, 1,6TDCi, 1,8Di/TDdi/TDCi, 2.0TDCi (pasek rozrzędu) F8M, F8Q, J8S, S8U, S9U	0,24	30

Przyrząd do kontroli naciągu paska rozrzędu

- Ⓔ Belt gauge
- Ⓓ Werkzeug Spannungsprüfer
- Ⓡ Прибор для проверки натяжения ремней
- Ⓒ Přípravek pro kontrolu napnutí rozvodového řemene
- Ⓢ Přípravok na kontrolu napnutia rozvodového remeňa
- Ⓗ Méter szíjfeszességét
- Ⓡ Tester întindere curea de distributie cu gradatie



KOD TOWARU	CECHY PRODUKTU	WAGA 	ILOŚĆ W OPAKOWANIU
G02681	Przyrząd służy do szybkiej kontroli naciągu paska rozrzędu. Jest to uniwersalne urządzenie pozwalające na kontrolę naciągu paska rozrzędu.	0,5	20

Uniwersalna blokada rozrzędu

- Ⓔ Twin cam locking tool for petrol & diesel engines
- Ⓓ Universelle Blockade der Steuerwellen
- Ⓡ Универсальный набор блокировки распревала
- Ⓒ Univerzální přípravek na zablokování rozvodných hřídelí
- Ⓢ Univerzálny prípravok na zablokovanie rozvodných hriadeľom
- Ⓗ Univerzálny vezérműtengely rögzítő
- Ⓡ Blocadă universală arbore de direcție



KOD TOWARU	CECHY PRODUKTU	WAGA 	ILOŚĆ W OPAKOWANIU
G02834	Uniwersalna blokada kół zębatych, znajduje zastosowanie do wszystkich rodzajów kół zębatych niezależnie od średnicy, rozstawu i skoku zębów Blokada nadaje się do pracy z silnikami benzynowymi oraz Diesel'a	0,53	10

Klucz do rolki napinacza paska rozrzędu VW AUDI

- Ⓔ Tensioner pulley wrench
- Ⓓ Zahnriemen Spannrollenschlüssel
- Ⓡ Ключ для регулировки натяжного
- Ⓒ Klíč na napínák
- Ⓢ Klíč na napínák
- Ⓗ Bordás szíj feszítő
- Ⓡ Cheie de pretensionare a centurilor



KOD TOWARU	CECHY PRODUKTU	WAGA 	ILOŚĆ W OPAKOWANIU
G02679	Klucz posiada regulację w trzech pozycjach. Ma zastosowanie w wielu modelach VW/Audi z ograniczonym dostępem do napinacza.	0,24	50

Zestaw rozpieraków do powiększania rur wydechowych 3el.

- Ⓔ 3Pcs Tail pipe expander
- Ⓓ Endrohr Expander 3Stück
- Ⓡ 3 штуки Выхлопная расширитель
- Ⓒ Sada na rozšiřování konců výfuků, 3ks
- Ⓢ Sada na rozšiřovanie koncov výfukov, 3ks
- Ⓗ Kipufogócsőbővítő-készlet
- Ⓡ Kipufogócső bővítő készlet 3 részes



KOD TOWARU	CECHY PRODUKTU	WAGA 	ILOŚĆ W OPAKOWANIU
G02725	<p>Roztłaczak służy do naprawiania okrągłego profilu rury lub do poszerzenia średnicy rury w celu połączenia dwóch rur o tych samych średnicach.</p> <p>Roztłaczak ma zastosowanie np. w rurach wydechowych, tłumikach, katalizatorach.</p> <p>Rozpierak mały, zakres średnic: 29-44 mm.</p> <p>Rozpierak średni, zakres średnic: 38-64mm.</p> <p>Rozpierak duży, zakres średnic: 54-89 mm.</p> <p>Dodatkowe oringi, po 2 sztuki do każdego rozpieraka.</p>	3	5

Klucz sprzęgiełka alternatora 6-kąt 17mm 33z/30mm dł.

- Ⓔ Alternator special tool
- Ⓓ Generator Spezialwerkzeug
- Ⓡ Ключ к генератору
- Ⓒ Jednosměrný klíč na alternátor
- Ⓢ Jednosmerný klúč na alternátor
- Ⓗ Generátor szabadonfutó szerszám
- Ⓡ Chei fullii alternator



KOD TOWARU	CECHY PRODUKTU	WAGA 	ILOŚĆ W OPAKOWANIU
G02782	<p>Klucz specjalistyczny do montażu i demontażu sprzęgła koła pasowego alternatorów</p> <p>-33 zęby zewnętrzne</p> <p>-Napęd:6-cio kąt zewnętrzny: 17 mm</p> <p>-Długość całkowita: 30 mm</p>	0,02	300

64el zestaw naprawczy korków do miski olejowej

- Ⓔ Oil pan thread repair set
- Ⓓ Reparatursatz für Verschlussstopfen von Ölwannen
- Ⓡ Набор для ремонта масляных пробок
- Ⓒ Souprava na opravu vypúšťacích šroubů olejových van
- Ⓢ Súprava na opravu vypúšťacích skrutiek olejových vaní
- Ⓗ Olajteknő-csavar javítókészlet
- Ⓡ Set pt. reparare dopuri baie de ulei



KOD TOWARU	CECHY PRODUKTU	WAGA 	ILOŚĆ W OPAKOWANIU
G02795	Zestaw naprawczy korków miski olejowej 64el.	1,91	6

Stetoskop samochodowy

- Ⓔ Automotive stethoscope
- Ⓓ Autostethoskop
- Ⓜ Автомобильный стетоскоп
- Ⓒ Automobilový průmysl stetoskop
- Ⓚ Automobilový priemysel stetoskop
- Ⓗ Automotive sztetoszkóp
- Ⓝ Stetoscop auto



KOD TOWARU	CECHY PRODUKTU	WAGA kg	ILOŚĆ W OPAKOWANIU
G02597	Stetoskop stosuje się do lokalizacji nieprawidłowych drgań lub wycieków płynów (zawory, pierścienie, uszczelki, itd.) Służy do kontroli pracy mechanizmów oraz umożliwia lokalizację ewentualnych uszkodzeń poprzez nasłuch miejscowy badanych podzespołów. Dzięki wzmocnieniu dźwięku pomaga w lokalizacji usterki.	0,16	100

Tester-Próbnik wtryskiwaczy 600BAR

- Ⓔ Injector tester
- Ⓓ Injektorprüfvorrichtung
- Ⓜ Мастер инжектор
- Ⓒ Vstřikovače Tester
- Ⓚ Vstrekovače Tester
- Ⓗ Injektor tesztelő
- Ⓝ Tester injector de



KOD TOWARU	CECHY PRODUKTU	WAGA kg	ILOŚĆ W OPAKOWANIU
G02658	Tester został zaprojektowany aby modyfikować i kalibrować ciśnienie wtryskiwania, jakość atomizowania, kąt wtryskiwania oraz uszczelkę zaworów w dieselu aby zapewnić doskonałą moc i ekonomiczną pracę silnika.	5,75	4

Tester ciśnienia wtrysków w ukl. benzyn

- Ⓔ Injector tester
- Ⓓ Injektorprüfvorrichtung
- Ⓜ Мастер инжектор
- Ⓒ Vstřikovače Tester
- Ⓚ Vstrekovače Tester
- Ⓗ Injektor tesztelő
- Ⓝ Tester injector de



KOD TOWARU	CECHY PRODUKTU	WAGA kg	ILOŚĆ W OPAKOWANIU
G02650	Tester znajduje zastosowanie przy praktycznie każdym modelu samochodu - w zestawie znajdują się końcówki do większości marek samochodów. Wszystkie adaptory przyrządu pomiarowego, szybkozłącza i złączki są przystosowane do szybkiego i efektywnego testowania wtrysków.	4	5

Tester do wtryskiwaczy (Common Rail)

- Ⓔ Flow meter common rail adapter set
- Ⓓ Überlauf-Diagnosesatz für die Einspritzdüse Common rail
- Ⓜ Диагностический набор к форсункам common rail; переливной
- Ⓒ Souprava na diagnostiku vstřikovačů common rail, průtoková
- Ⓚ Súprava na diagnostiku vstrekovačov common rail, prietoková
- Ⓗ Diagnosztikai készlet common rail injektorokhoz, átfolyós
- Ⓝ Set diagnostic preaplin pt. injectoare common rail



KOD TOWARU	CECHY PRODUKTU	WAGA kg	ILOŚĆ W OPAKOWANIU
G02655	Przyrząd przeznaczony jest do diagnostyki wtryskiwaczy w silnikach Diesla maksymalnie 6-cio cylindrowych, wyposażonych w system zasilania paliwem Common Rail. Pozwala na łatwą i szybką diagnozę wtryskiwaczy na podstawie pomiaru ilości paliwa odprowadzanego na przelewie wtryskiwaczy. Na wyposażeniu miernika znajdują się końcówki do wszystkich produkowanych aktualnie systemów Common Rail tj. Bosch, Denso, Delphi i Siemens.	1,6	4

Tester pomiaru ciśnienia i temperatury chłdnic

- Ⓔ Universal radiator pressure kit
- Ⓘ Diagnoseksatz für Kühler
- Ⓜ Диагностический набор к радиатору
- Ⓒ Souprava k diagnostice chladiča
- Ⓝ Súra k diagnostike chladiča
- Ⓗ Diagnosztikai készlet hűtőkész
- Ⓡ Ansamblu pt. diagnosticarea radiatorului



KOD TOWARU	CECHY PRODUKTU	WAGA kg	IŁOŚĆ W OPAKOWANIU ☐
G02660	Tester znajduje zastosowanie w pracach przy samochodach osobowych, dostawczych i ciężarowych. W zestawie znajduje się termometr z długą nogą, którą wsadzamy do chłdnicy. Pozwala to sprawdzić sprawność działania termostatu. Zestaw wyposażony jest w 12 zakrętek do różnorodnego rodzaju chłdnic, które mocujemy z pompką za pomocą systemu szybkozłączek. Tester pasuje do samochodów marek: Nissan, Mitsubishi, Mazda, Subaru, Toyota, Honda, Ford, GM, Chrysler, VW, Audi, Volvo, Saab, Mercedes Benz, BMW, Renault, Fiat, Alfa Romeo, Infiniti, Geo, Suzuki, Isuzu, Lexus, Opel, Peugeot, Jeep, Rover, Citroen, Truck i wielu innych.	4	4

Zestaw do napełniania opr. urz. klimatyzacji

- Ⓔ Common Cool Gas Meter
- Ⓘ Satz zu voll füllen und die Klimaanlage auszulieren
- Ⓜ Набор к наполнителю и опорожнению кондиционера
- Ⓒ Sada na měření chladícího plynu
- Ⓝ Sada na meranie chladiaceho plynu
- Ⓗ Klíma feltöltő-űritő készlet
- Ⓡ Trusa cu manometre pentru verificat presiune aer conditionat



KOD TOWARU	CECHY PRODUKTU	WAGA kg	IŁOŚĆ W OPAKOWANIU ☐
G02670	Blok dwuzegarowy z wziernikiem Zawory kulkowe Dwa manometry ze skalą na czynniki: R22, R134, R12 Trzy różno kolorowe węże Wziernik z szybką Wymienne zawory tłokowe gwarantują niezawodne uszczelnianie Wysokie ciśnienie: 0-500psi (0~35kg/cm2) Niskie ciśnienie: 0-120psi (-1~8,5kg/cm2) V podciśnienie: 0~30 in/Hg	2,5	10

Zaciskarka A/C do węży klimatyzacji

- Ⓔ Handheld Hydraulic hose crimping tool
- Ⓘ Handhydraulikschlauch Crimp-Werkzeug
- Ⓜ Ручной инструмент Гидравлический шланг опрессовки
- Ⓒ Krimovací kleště na vzduchové hadice klimatizace
- Ⓝ Krimpvaciac klešte na vzduchovej hadice klimatizácia
- Ⓗ Klímátömölő prés készlet
- Ⓡ Cleste hidraulic pentru sertizat cabluri



KOD TOWARU	CECHY PRODUKTU	WAGA kg	IŁOŚĆ W OPAKOWANIU ☐
G00905	Ten prosty przyrząd serwisowy klimatyzacji za pomocą ręcznego napędu hydraulicznego umożliwia łatwe zaciskanie końcówek węży klimatyzacji samochodowej (skuwek do przewodów klimatyzacji). Doskonały do zastosowania w serwisie jak i w terenie. Przystosowany do rozmiarów zakuwek: 6 (5/16"), 8 (13/32"), 10 (1/2"), 12 (5/8") oraz do 3 rozmiarów pośrednich (samochody japońskie).	6,5	2

Zestaw do naciągania koła pasowego

- Ⓔ Universal pulley holder & fan clutch set
- Ⓘ Schlüssel zum Spannen der Riemenscheibe
- Ⓜ Ключ для натягивания шкива
- Ⓒ Klíč k napínání remenice
- Ⓝ KLÍČ k napínaniu remenice
- Ⓗ Szijtárcsa feszítő kulcs
- Ⓡ Cheie pt. întindere roată de curea



KOD TOWARU	CECHY PRODUKTU	WAGA kg	IŁOŚĆ W OPAKOWANIU ☐
G02680	Klucz jest na ruchomym ramieniu, obsługuje praktycznie wszystkie marki samochodowe. Napina koła zębate wałka rozrządu, pomp wtryskowych itp. W zestawie: uchwyt o długości 520 mm z regulowanym rozstawem ramion 40-220 mm, dodatkowe bolce stożkowe 6-10 mm, 8-11 mm, 10-12 mm, 11-16 mm, nasadki do bolców.	2,37	5

Tester szczelności cylindrów silników

- Ⓔ Cylinder leak detector
- Ⓓ Das testgerät der Luftdichtheit der zylinderhüte der motoren
- ⒺⓇ Тестер герметичности цилиндров двигателей
- Ⓒ Tester úniku valců v motoru
- ⒺⓇ Tester úniku valcov v motore
- Ⓓ Kompreszió-veszteségmérő
- ⒺⓇ Set detector scurgeri de cilindru



KOD TOWARU	CECHY PRODUKTU	WAGA kg	ILOŚĆ W OPAKOWANIU
G02735	<p>Pozwala na zbadanie stopnia zużycia silnika poprzez doprowadzenie do cylindra sprężonego powietrza i określenie procentowego spadku ciśnienia spowodowanego nieszczelnościami cylindra.</p> <p>DANE TECHNICZNE:</p> <ul style="list-style-type: none"> - Podziałka: 0,5 bar - Adaptery M14x1,25, M18x1,5, M14x1,25 - Ciśnienie: 0-10bar (0-145PSI) 	1,7	5

Tester do płynu chłodniczego-glikometr

- Ⓔ Battery Fluid Tester
- Ⓓ Testgerät für Kühlfüssigkeit
- ⒺⓇ Тестер жидкости в радиаторах
- Ⓒ Tester koncentrace nemrznoucí směsi
- ⒺⓇ Tester koncentracie nemrznucej zmesi
- Ⓓ Hűtőfolyadék-mérő
- ⒺⓇ Tester densimetru antigel lichid racire



KOD TOWARU	CECHY PRODUKTU	WAGA kg	ILOŚĆ W OPAKOWANIU
G02760	<p>Urządzenie do badania glikolu etylenowego lub metanolu, płynu chłodzącego.</p> <p>Zakres pomiaru temperatur: od -12 do -43 °C</p>	0,17	100

12el. Zestaw kluczy do korków olejowych

- Ⓔ Oil drain plug set
- Ⓓ Ölablassschrauben Schlüsselnsatz
- ⒺⓇ Комплект ключей для сливной пробки
- Ⓒ Klíče nástrčné na zátky olejových van motorů
- ⒺⓇ Klúče nástrčkové na zátky olejových vaní motorov
- Ⓓ Olajleeresztő kulcs készlet
- ⒺⓇ Set bituri pt. bujon ulei



KOD TOWARU	CECHY PRODUKTU	WAGA kg	ILOŚĆ W OPAKOWANIU
G02710	<p>Zestaw przeznaczony jest do odkręcania korków olejowych w większości marek samochodów.</p> <p>W skład zestawu wchodzi :</p> <ul style="list-style-type: none"> - Pokrętło z przetyczką: 3/8" - Kwadrat 5/16" 8mm (CITROEN, PEUGEOT, RENAULT, VOLVO, TALBOT) - Kwadrat 11mm (FORD) - Kwadrat 13mm (NISSAN, SUBARU) - Kwadrat 3,8" 9,5mm (HONDA, MAZDA, PEUGEOT, SAAB, VOLVO) - Sześciokąt 8mm (BMW, FORD, GM) - Sześciokąt 9mm (GM) - Sześciokąt 10mm (FORD) - Sześciokąt 12mm (FIAT, LANCIA, PEUGEOT, TALBOT) - Sześciokąt 14mm (LANCIA, MERCEDES) - Sześciokąt 17mm (LANCIA, VW, AUDI, BMW, AUSTIN) - Sześciokąt 3,8" 9,5mm 	1,1	16

Zestaw kluczy do alternatorów 13el.

- Ⓔ Combined sockets for alternator
- Ⓓ Werkzeugsatz für Lichtmaschine
- ⒺⓇ Набор для альтернатора
- Ⓒ Souprava na opravu alternátorů
- ⒺⓇ Súprava na opravu alternátorov
- Ⓓ Generátor szerszámkészlet
- ⒺⓇ Garnitură pt. alternator



KOD TOWARU	CECHY PRODUKTU	WAGA kg	ILOŚĆ W OPAKOWANIU
G02780	<p>Klucze umożliwiają jednoczesne odkręcanie śruby mocującej koło pasowe (za pomocą odpowiedniego bitu) oraz przytrzymywanie koła ze sprzęgłem (za pomocą specjalistycznej nasadki).</p> <p>Dostosowany do samochodów marek: Audi, BMW, Fiat, Ford, Mercedes, Opel, Porsche, Renault, Peugeot, Seat, Skoda, Volvo, VW i innych</p>	1,2	10

Klucz do świec 3 el.

- Ⓔ Spark plug wrench
- Ⓕ Zündkerzenschlüssel
- Ⓖ Ключ свечной
- Ⓒ Svičkový kľúč
- Ⓢ Svičkový kľúč
- Ⓗ Gyertyakulcs
- Ⓓ Cheie pt. bujii



KOD TOWARU	CECHY PRODUKTU	WAGA 	ILOŚĆ W OPAKOWANIU
G13500	Klucz warsztatowy wykonany z dobrej jakości materiałów - zwieńczony gumową rękojeścią, posiada 2 nasadki w zestawie: 16 i 21 MM Nasadki wyposażone w przytrzymujące świecę gumki	0,37	20

Zestaw do wyciskania tłoczków hamulowych

- Ⓔ Disc brake pad & caliper service tool kit
- Ⓕ Werkzeugsatz von manuellen Separatoren für die Bremsklemmen
- Ⓖ Набор ручных сепараторов для тормозных зажимов
- Ⓒ Ruční sada na montáž kotoučových brzd
- Ⓢ Ručné sada na montáž kotúčových brzd
- Ⓗ Fékmunkahenger prés készlet
- Ⓓ Set de separatoare manuale pt. etrier frâna



KOD TOWARU	CECHY PRODUKTU	WAGA 	ILOŚĆ W OPAKOWANIU
G02535	Zestaw służy do cofania (wyciskania) tłoczków w cylindrkach układów hamulowych. W zestawie znajduje się 11 adapterów dostosowanych do wielkości tłoczków hamulowych stosowanych w większości samochodów osobowych produkowanych na rynku europejskim oraz azjatyckim.	1,7	10
G02540	Zestaw służy do cofania (wyciskania) tłoczków w cylindrkach układów hamulowych. W zestawie znajdują się dwie praski (prawoskrętna i lewoskrętna) i zestaw adapterów dostosowanych do wielkości tłoczków hamulowych stosowanych w większości samochodów osobowych produkowanych na rynku europejskim oraz azjatyckim.	2,5	10
G02541	Zestaw służy do cofania (wyciskania) tłoczków w cylindrkach układów hamulowych. W zestawie znajdują się dwie praski (prawoskrętna i lewoskrętna), dwie różnego kształtu belki do zapierania prasy o siodło zacisku oraz 17 adapterów dostosowanych do wielkości tłoczków hamulowych stosowanych w większości samochodów osobowych produkowanych na rynku europejskim oraz azjatyckim.	2,6	10
G02534	Przyrząd do wciskania tłoczków hamulowych. Zastosowanie: Do cofania tłoczków hamulowych. Maksymalny rozstaw: 70mm	1,6	10
G02542	Zestaw służy do cofania (wyciskania) tłoczków w cylindrkach układów hamulowych. 35 adapterów dostosowanych do wielkości tłoczków hamulowych stosowanych w większości samochodów osobowych produkowanych na rynku europejskim oraz azjatyckim.	3,8	5

Zestaw do zarabiania przewodów hamulcowych 3-19mm

- Ⓔ Flaring tools set
- Ⓓ Handpresse zum Aufweiten von Rohren
- Ⓢ Пресс для ручного расширения труб
- Ⓒ Nástroje na rozšiřování brzdových potrubí
- Ⓚ Nástroje na rozšiřovanie brzdových potrubí
- Ⓜ Peremező készlet
- Ⓡ Aparat pentru bercurit conducte frana



KOD TOWARU	CECHY PRODUKTU	WAGA kg	ILOŚĆ W OPAKOWANIU
G02720	<p>Zestaw służy do:</p> <ul style="list-style-type: none"> - ręcznego rozszerzania końcówek ze stali, metali kolorowych, aluminium i plastycznych tworzyw sztucznych - wykonywania stożkowych kołnierzy połączeniowych o kącie do 90° - wykonywania instalacji grzewczych, klimatyzacyjnych, hamulcowych <p>W skład zestawu wchodzi:</p> <ul style="list-style-type: none"> - Dwie matryce z otworami o rozmiarach 3,4,5,6,8,10,12,14,15,16,19mm - Praska stożkowa z końcówką - 90° - 5 wymiennych końcówek o różnych wymiarach stożka od 3 do 19mm 	1,8	10

Zestaw do zarabiania przewodów hamulcowych 10el. NEW

- Ⓔ Flaring tools set
- Ⓓ Handpresse zum Aufweiten von Rohren
- Ⓢ Пресс для ручного расширения труб
- Ⓒ Nástroje na rozšiřování brzdových potrubí
- Ⓚ Nástroje na rozšiřovanie brzdových potrubí
- Ⓜ Peremező készlet
- Ⓡ Aparat pentru bercurit conducte frana



KOD TOWARU	CECHY PRODUKTU	WAGA kg	ILOŚĆ W OPAKOWANIU
G02721	<p>Przyrząd służy do kielichowania przewodów i rurek miedzianych przy zarabianiu końcówek niezbędnych do połączenia tych przewodów w układzie hamulcowym</p> <p>W skład zestawu wchodzi:</p> <ul style="list-style-type: none"> - Ściski do zarabiania końcówek zwykłych <ul style="list-style-type: none"> - odgiętych o kąt 90 st.; - otwartych - typ F; i podwójnych - typ E; + metryczne: 5, 6, 8, 10 mm; + ściski calowe: 1/4", 1/2" 	1	10

Zestaw do odpowietrzania hamulców

- Ⓔ Brake bleed kit
- Ⓓ Bremsen Entlüftensatz
- Ⓢ Набор к деаэрированию тормозов
- Ⓒ Sada na odvzdušnění brzd
- Ⓚ Sada na odvzdušnenie brzd
- Ⓜ Féklégtelenítő készlet
- Ⓡ Repararea frânelor



KOD TOWARU	CECHY PRODUKTU	WAGA kg	ILOŚĆ W OPAKOWANIU
G02730	<p>Zestaw pozwala na jednoosobowe wykonanie napełnienia oraz odpowietrzania układu hamulcowego przy pomocy ciśnienia z instalacji pneumatycznej (kompresora).</p> <p>SKŁAD ZESTAWU:</p> <ul style="list-style-type: none"> - Uniwersalny przyrząd do odpowietrzania układu hamulcowego wyposażony w przewód o długości 2m zakończony uniwersalną wymienną końcówką. - Uniwersalny przyrząd do wymiany płynu hamulcowego o pojemności 0,75l wraz z magnesem, który unieruchamia pojemnik do napełniania płynem - Uniwersalny gumowy adapter - Cztery dodatkowe adaptory o wymiarach: 21mm do 30mm, 24mm do 32mm, 28mm do 37mm, 32mm do 41mm 	0,72	4

7 el. Zestaw narzędzi blacharskich

- Ⓔ Auto body fender set
- Ⓓ Karosserie-Ausbeulsatz
- Ⓢ Молотки рихтовочные
- Ⓒ Souprava klempířských kladívek
- Ⓚ Súprava klampiarskych kladívek
- Ⓜ Bádogos kalapács készlet
- Ⓡ Set de ciocane de tablă



KOD TOWARU	CECHY PRODUKTU	WAGA kg	ILOŚĆ W OPAKOWANIU
G02640	<p>Zestaw składa się z:</p> <ul style="list-style-type: none"> 3 młotków o charakterystycznych płaszczyznach roboczych 4 profilowanych kowadełek łukowych i wypukłych <p>Rękojeść młotków pokryta gumą</p> <p>Płaszczyzny robocze młotków i kowadełek pozwalają na uzyskiwanie różnorodnych kształtów w obrabianym materiale.</p>	5	4

Towotnica ręczna 400G

- Ⓢ Lever grease gun
- Ⓛ Handhebel Fettpresse
- Ⓜ Ручной смазочный шприц
- Ⓒ Maznice na šmir
- Ⓢ Maznice na zmirov
- Ⓛ Sírzó /tömlővel/
- Ⓢ Pistol de gresat-vaselina



KOD TOWARU	CECHY PRODUKTU	WAGA kg	ILOŚĆ W OPAKOWANIU
G01120	Towotnica wykonana z elementów metalowych Tłok gumowy Pojemność zbiornika 400 ml Elastyczny wąż o długości 300mm - pasuje do większości kalamitek W zestawie elastyczny wąż i metalowa końcówka	0,95	20

Towotnica ręczna 500G szara

- Ⓢ Lever grease gun
- Ⓛ Handhebel Fettpresse
- Ⓜ Ручной смазочный шприц
- Ⓒ Maznice na šmir
- Ⓢ Maznice na zmirov
- Ⓛ Sírzó /tömlővel/
- Ⓢ Pistol de gresat-vaselina



KOD TOWARU	CECHY PRODUKTU	WAGA kg	ILOŚĆ W OPAKOWANIU
G01121	Smarownica jest urządzeniem służącym do smarowania pod wysokim ciśnieniem elementów mechanicznych typu wały, sworznie, łożyska, przeguby. Pojemność zbiornika ze smarem - 500cm ³ Końcówki pasujące do standardowych kalamitek SKŁAD ZESTAWU: - smarownica ręczna - końcówka sztywna - końcówka giętka	1,2	20

Towotnica NEW

- Ⓢ Lever grease gun
- Ⓛ Handhebel Fettpresse
- Ⓜ Ручной смазочный шприц
- Ⓒ Maznice na šmir
- Ⓢ Maznice na zmirov
- Ⓛ Sírzó /tömlővel/
- Ⓢ Pistol de gresat-vaselina



KOD TOWARU	CECHY PRODUKTU	WAGA kg	ILOŚĆ W OPAKOWANIU
G01128	Towotnica wykonana z elementów metalowych Tłok gumowy Pojemność zbiornika 500 ml Elastyczny wąż o długości 300mm - pasuje do większości kalamitek W zestawie elastyczny wąż i metalowa końcówka	1,7	10

Prof. towotnica ręczna GEKO 600cc/czerwona/walizka/

- Ⓢ Lever grease gun
- Ⓛ Handhebel Fettpresse
- Ⓜ Ручной смазочный шприц
- Ⓒ Maznice na šmir
- Ⓢ Maznice na zmirov
- Ⓛ Sírzó /tömlővel/
- Ⓢ Pistol de gresat-vaselina



KOD TOWARU	CECHY PRODUKTU	WAGA kg	ILOŚĆ W OPAKOWANIU
G02900	Solidna aluminiowa obudowa, krótki skok, zapewniający podawanie smaru przy dowolnym położeniu dźwigni. Uszczelnienie tłoka odporne na smar i olej, zawór do napełniania i usuwania powietrza, ergonomiczna i bezpieczna dźwignia, antypoślizgowy uchwyt. Walizka do przechowywania. Pojemnik na smar 600 cm ³ Końcówka sztywna Końcówka giętka	2,45	10

Prof. towotnica ręczna GEKO 600cc/fiolet/

- Ⓔ Lever grease gun
- Ⓓ Handhebelfettpresse
- Ⓜ Ручной смазочный шприц
- Ⓒ Maznice na šmír
- Ⓚ Maznice na zmierov
- Ⓗ Sírzó /tömlővel/
- Ⓡ Pistol de gresat-vaselina



KOD TOWARU	CECHY PRODUKTU	WAGA 	ILOŚĆ W OPAKOWANIU
G02901	Solidna aluminiowa obudowa, krótki skok, zapewniający podawanie smaru przy dowolnym położeniu dźwigni. Uszczelnienie tłoka odporne na smar i olej, zawór do napełniania i usuwania powietrza, ergonomiczna i bezpieczna dźwignia, antypoślizgowy uchwyt. Pojemnik na smar 600 cm ³ Końcówka sztywna Końcówka giętka	1,85	12

Prof. towotnica ręczna GEKO 1000cc

- Ⓔ Lever grease gun
- Ⓓ Handhebelfettpresse
- Ⓜ Ручной смазочный шприц
- Ⓒ Maznice na šmír
- Ⓚ Maznice na zmierov
- Ⓗ Sírzó /tömlővel/
- Ⓡ Pistol de gresat-vaselina



KOD TOWARU	CECHY PRODUKTU	WAGA 	ILOŚĆ W OPAKOWANIU
G02905	Solidna aluminiowa obudowa, krótki skok, zapewniający podawanie smaru przy dowolnym położeniu dźwigni. Uszczelnienie tłoka odporne na smar i olej, zawór do napełniania i usuwania powietrza, ergonomiczna i bezpieczna dźwignia, antypoślizgowy uchwyt. Pojemnik na smar 1000 cm ³ Końcówka sztywna Końcówka giętka	2,15	12

Zestaw towotnic pneumatyczno-ręcznych

- Ⓔ Air grease gun set
- Ⓓ Handhebelfettpresse Satz
- Ⓜ Набор пневматических смазочных пистолетов
- Ⓒ Mazací lis pneum-ruční
- Ⓚ Mazací lis pneum-ručný
- Ⓗ Levegős zsírözpisztoly
- Ⓡ Pompe de gresare pneumatice



KOD TOWARU	CECHY PRODUKTU	WAGA 	ILOŚĆ W OPAKOWANIU
G01126	Łączy w sobie zalety towotnicy ręcznej i pneumatycznej Pojemność zbiornika ze smarem towotnicy 400 ml Końcówki smarownicy pasują do standardowych kalamitek DANE TECHNICZNE: Pojemność zbiornika: 400 ml Końcówki metalowe Ciśnienie robocze od 2 do 6 bar	1,6	10

Towotnica pneumatyczna 400G

- Ⓔ Air Grease gun
- Ⓓ Handhebelfettpresse
- Ⓜ Пневматический смазочный шприц
- Ⓒ Mazací lis pneum-ruční
- Ⓚ Mazací lis pneum-ručný
- Ⓗ Levegős zsírözpisztoly
- Ⓡ Pompe de gresare pneumatice



KOD TOWARU	CECHY PRODUKTU	WAGA 	ILOŚĆ W OPAKOWANIU
G01122	Ciśnienie pracy: 2 - 10 bar (30-150 psi) Przyłącze - 1/4" Pojemność zbiornika - 400 G Maks. pojemność wkładów - 14oz (414 ml) Długość całkowita zbiornika - ~270 mm Średnica zbiornika - ~55 mm	1,5	10

Towotnica GEKO Profi 600ml /żółta/

- Ⓔ Lever grease gun
- Ⓕ Handhebel Fettpresse
- Ⓖ Ручной смазочный шприц
- Ⓒ Maznice na šmir
- Ⓢ Maznice na zmierov
- Ⓘ Sírzó /tömlővel/
- Ⓡ Pistol de gresat-vaselina



KOD TOWARU	CECHY PRODUKTU	WAGA 	ILOŚĆ W OPAKOWANIU
G01147	Towotnica jest solidnie wykonana i bardzo łatwa w obsłudze. Posiada krótki skok, zapewniający podawanie smaru przy dowolnym położeniu dźwigni, Uszczelnienie tłoka odporne na smar i olej, Zawór do napełniania i usuwania powietrza, Ergonomiczna i bezpieczna dźwignia, Antypoślizgowe nacięcia w miejscu chwytu. Pojemność 600ml	1,6	10

Towotnica ręczna 120cc

- Ⓔ Lever grease gun
- Ⓕ Handhebel Fettpresse
- Ⓖ Ручной смазочный шприц
- Ⓒ Maznice na šmir
- Ⓢ Maznice na zmierov
- Ⓘ Sírzó /tömlővel/
- Ⓡ Pistol de gresat-vaselina



KOD TOWARU	CECHY PRODUKTU	WAGA 	ILOŚĆ W OPAKOWANIU
G01140	Towotnica jest solidnie wykonana i bardzo łatwa w obsłudze. Posiada krótki skok, zapewniający podawanie smaru przy dowolnym położeniu dźwigni, Uszczelnienie tłoka odporne na smar i olej, Zawór do napełniania i usuwania powietrza, Ergonomiczna i bezpieczna dźwignia, Pojemność 120ml	0,7	20

Towotnica GEKO Profi

- Ⓔ Lever grease gun
- Ⓕ Handhebel Fettpresse
- Ⓖ Ручной смазочный шприц
- Ⓒ Maznice na šmir
- Ⓢ Maznice na zmierov
- Ⓘ Sírzó /tömlővel/
- Ⓡ Pistol de gresat-vaselina



KOD TOWARU	CECHY PRODUKTU	WAGA 	ILOŚĆ W OPAKOWANIU
G01148	Towotnica wykonana z elementów metalowych Tłok gumowy Elastyczny wąż - pasuje do większości kalamitek W zestawie elastyczny wąż i metalowa końcówka DANE TECHNICZNE: Pojemność zbiornika - 600cm ³ Długość całkowita - 43cm Średnica wewnętrzna - ~53mm Średnica zewnętrzna - ~56mm	2	10
G01149	Towotnica wykonana z elementów metalowych Tłok gumowy Elastyczny wąż - pasuje do większości kalamitek W zestawie elastyczny wąż i metalowa końcówka DANE TECHNICZNE: Pojemnik na smar - 900 cm ³ Końcówka sztywna, stalowa o długości 15 cm Końcówka giętka - gumowy przewód o długości ok. 30 cm	1,95	12



Towotnica nożna

- Ⓔ Air Grease gun + hose
- Ⓓ Handhebel Fettpresse
- Ⓔ Пневматический смазочный шприц
- Ⓒ Vzduchové čerpadlo na maziva
- Ⓔ Vzduchové čerpadlo na mazivá
- Ⓔ Lábumpás zsírzó tömlővel
- Ⓔ Pompe de gresare pneumatice



KOD TOWARU	CECHY PRODUKTU	DANE TECHNICZNE	WAGA kg	IŁOŚĆ W OPAKOWANIU
G01123	Smarownica idealnie nadaje się do konserwacji urządzeń oraz maszyn posiadających system smarowania zakończony kalamitką Końcówka smarownicy pasuje do większości kalamitek	- ciś. robocze max: 25MPa - wymiary: 450x250x850mm - pojemność zbiornika: 6l - wąż 2m	10,7	1
G01139		- ciś. robocze max: 25MPa - wymiary: 350x170x50 mm pojemność zbiornika: 3l wąż 4m	8,1	1

Towotnica nożna 6L + 4m wąż

- Ⓔ Air Grease gun
- Ⓓ Handhebel Fettpresse
- Ⓔ Пневматический смазочный шприц
- Ⓒ Mazać lis pneum-ručni
- Ⓔ Mazać lis pneum-ručny
- Ⓔ Levegős zsírzópisztoly
- Ⓔ Pompe de gresare pneumatice



KOD TOWARU	CECHY PRODUKTU	WAGA kg	IŁOŚĆ W OPAKOWANIU
G01141	DANE TECHNICZNE - pojemność 6L - ciśnienie 25MPa - długość węża 4 m - wymiary 500 x 430 x 240 mm - 1 końcówka w zestawie	11,2	1

Towotnica pneumatyczna 12l

- Ⓔ Air Grease gun
- Ⓓ Handhebel Fettpresse
- Ⓔ Пневматический смазочный шприц
- Ⓒ Mazać lis pneum-ručni
- Ⓔ Mazać lis pneum-ručny
- Ⓔ Levegős zsírzópisztoly
- Ⓔ Pompe de gresare pneumatice



KOD TOWARU	CECHY PRODUKTU	WAGA kg	IŁOŚĆ W OPAKOWANIU
G01129	Smarownica idealnie nadaje się do konserwacji urządzeń oraz maszyn posiadających system smarowania zakończony kalamitką Końcówka smarownicy pasuje do większości kalamitek Posiada duży 12 litrowy pojemnik na smar W zestawie znajduje się również wąż ciśnieniowy i pistolet obrotowy DANE TECHNICZNE: ciśnienie wyjściowe 300-400Mpa ciśnienie robocze 4-8 bar zużycie powietrza 6-8Mpa wydajność 0.82L/min	13,25	1

Towotnica nożna z pedałem 12L+ 4m węża

- Ⓔ Foot grease pump + flexible tube
- Ⓓ Fußpresse + Schlange
- Ⓔ Смазочный шприц ножной + со шлангом
- Ⓒ Mazací lis pneum-ruční
- Ⓒ Mazací lis pneum-ručný
- Ⓓ Levegős zsírözpisztoly
- Ⓓ Pompe de gresare pneumatice



KOD TOWARU	CECHY PRODUKTU	WAGA 	ILOŚĆ W OPAKOWANIU
G01142	Ciśnienie robocze - max-25MPa Pojemność zbiornika ze smarem - ok. 12L Wydatek smaru na jeden cykl - 5g Napęd - dźwigniowy Układ - membranowy Długość przewodu elastycznego - 4m	12,5	1

Towotnica pneumatyczna 16l

- Ⓔ Air Grease gun
- Ⓓ Handhebel fettpresse
- Ⓔ Пневматический смазочный шприц
- Ⓒ Mazací lis pneum-ruční
- Ⓒ Mazací lis pneum-ručný
- Ⓓ Levegős zsírözpisztoly
- Ⓓ Pompe de gresare pneumatice



KOD TOWARU	CECHY PRODUKTU	WAGA 	ILOŚĆ W OPAKOWANIU
G01137	DANE TECHNICZNE: Ciśnienie: 50:1 Wymiary: 39x40.5x91cm Ciśnienie wyjściowe: 30-40 Mpa Ciśnienie robocze: 6-8bar Zużycie powietrza: 130l/min Wydajność: 0,85l/min	15	1

Towotnica nożna z pedałem 15L + 4m wąż

- Ⓔ Foot grease pump + flexible tube
- Ⓓ Fußpresse + Schlange
- Ⓔ Смазочный шприц ножной + со шлангом
- Ⓒ Mazací lis pneum-ruční
- Ⓒ Mazací lis pneum-ručný
- Ⓓ Levegős zsírözpisztoly
- Ⓓ Pompe de gresare pneumatice



KOD TOWARU	CECHY PRODUKTU	WAGA 	ILOŚĆ W OPAKOWANIU
G01138	DANE TECHNICZNE: Ciśnienie robocze - max-35 MPa Wymiary - 360x320x860mm Pojemność zbiornika ze smarem - ok.15 L Wydatek smaru na jeden cykl - 6g Długość przewodu elastycznego - 4m	14	1

Towotnica pneumatyczna 20l

- Ⓔ Air Grease gun
- Ⓓ Handhebel fettpresse
- Ⓔ Пневматический смазочный шприц
- Ⓒ Mazací lis pneum-ruční
- Ⓒ Mazací lis pneum-ručný
- Ⓓ Levegős zsírözpisztoly
- Ⓓ Pompe de gresare pneumatice



KOD TOWARU	CECHY PRODUKTU	WAGA 	ILOŚĆ W OPAKOWANIU
G01124	DANE TECHNICZNE: Ciśnienie wyjściowe - 300-400Mpa Wydajność - 0.9L/min Długość węża - 4 m. Wskaźnik ciśnienia - 60:1 Pojemność zbiornika - 20l Ciśnienie robocze 4-8 bar Zużycie powietrza 6-8 Mpa	16,75	1

Zestaw 110 el. kalamitek do towotnicy

- GB Grease nipple set
- D Schmiernippl
- RU Набор масленок
- CZ Sada mazničiek
- SK Sada mazničiek
- H Zsírzőgomb készlet
- RO Gresor niplu ungere



KOD TOWARU	CECHY PRODUKTU			WAGA kg	ILOŚĆ W OPAKOWANIU
	Rodzaj Smarowniczki	Nazwa	Zakres		
G02920		Smarowniczka kulkowa, ciśnieniowa z główką stożkową - typ A 180°	M6*1 M8*1 M8*1,25 M10*1	0,5	20
		Smarowniczka kulkowa, ciśnieniowa z główką stożkową - typ B 45°	M6*1 M8*1 M10*1		
		Smarowniczka kulkowa, ciśnieniowa z główką stożkową - typ C 90°	M6*1 M8*1 M10*1		

Wężyk do towotnicy

- GB Flexible hose for grease gun
- D Hochdruckschlauch
- RU Гибкий шланг для шприца
- CZ Vysokotlaká hadice
- SK Vysokotlaková hadica
- H Zsírzőtömlő
- RO Furtun de înaltă presiune



KOD TOWARU	CECHY PRODUKTU	DŁUGOŚĆ WĘŻYKA	WAGA kg	ILOŚĆ W OPAKOWANIU
G01125	Wężyk przeznaczony do korzystania ze smarownicami lub towotnicami Wykonany ze wzmocnionej gumy, wytrzymuje maks. ciśnienie 6000 PSI	25cm	0,06	500
G01117		35cm	0,06	400
G01118		50cm	0,07	400
G01119		100cm	0,22	400

Końcówka do towotnicy

- GB The coupling for grease gun
- D Mundstück für Handhebelftpressen
- RU Наконечник для смазочного шприца
- CZ Mazací koncovka
- SK Mazacia koncovka
- H Levegős csőtoldaló
- RO Cap gresor



KOD TOWARU	CECHY PRODUKTU	WAGA kg	ILOŚĆ W OPAKOWANIU
G01119A	Końcówka do towotnicy	0,02	100/1000

Pistolet do towotnicy nożnej

- GB Gun for foot oil pump
- D Pistole für Fettpresse
- RU Пистолет для масленки
- CZ Pistole pro nožní mazací lis
- SK Pištoľ pre nožný mazací lis
- H Zsírző pisztoly fém, tömlővel
- RO Cap gresor



KOD TOWARU	CECHY PRODUKTU	WAGA kg	ILOŚĆ W OPAKOWANIU
G01123A	Pistolet do towotnicy nożnej	0,45	1

Pistolet do towotnicy pneumatycznej + metalowy i gumowy wężyk

- GB Gun for foot oil pump
- D Pistole für Fettpresse
- RU Пистолет для масленки
- CZ Pistole pro nožní mazací lis
- SK Pištoľ pre nožný mazací lis
- H Zsírző pisztoly fém, tömlővel
- RO Cap gresor



KOD TOWARU	CECHY PRODUKTU	WAGA kg	ILOŚĆ W OPAKOWANIU
G01129A	Pistolet do towotnicy pneumatycznej + wężyki	0,75	50

Wąż 1,8m do towotnicy nożnej 6L

- GB Hose for Foot Oil Pump
- D Schlauch für Fettpresse
- RU Шприц для перекачки масел
- CZ Vysokotlaká hadice
- SK Vysokotlaková hadica
- H Zsírzőtömlő
- RO Furtun de înaltă presiune



KOD TOWARU	CECHY PRODUKTU	WAGA kg	ILOŚĆ W OPAKOWANIU
G01123B	Wąż 1,8m do towotnicy nożnej 6L	0,8	50

Uszczelka tłoka do towotnicy nożnej 6L

- GB Gasket for pusher for foot oil pump
- D Flachdichtung für Kolben für Fettpresse
- RU Прокладка для двигателя для масленки
- CZ Tesnenie pre nožný mazací
- SK Těsnění pro nožní mazací
- H Lábpumpás zsírzőhoz gumí nyomólap
- RO Garnitura de piston



KOD TOWARU	CECHY PRODUKTU	WAGA kg	ILOŚĆ W OPAKOWANIU
G01123D	Uszczelka tłoka do towotnicy nożnej 6L	0,05	1
G01123E	Uszczelka tłoka do towotnicy nożnej 3L	0,05	1

Ręczna pompka odsysająca do oleju

- Ⓢ Oil drainer
- Ⓢ Öl-Absaugpumpe
- Ⓢ Ручной шприц для откачки масла
- Ⓢ Ruční odsávačka oleje
- Ⓢ Ručná odsávačka oleja
- Ⓢ Kézi olajszivattyú
- Ⓢ Pompa de ulei



KOD TOWARU	CECHY PRODUKTU	WAGA 	ILOŚĆ W OPAKOWANIU
G01150	Pompka wyposażona w gięty wężyk i stalową rurkę pozwoli łatwo dotrzeć w trudno dostępne miejsca Wykonana z metalu Tłok wykonany z gumy Pojemność 500ml Długość 260 mm Średnica 55mm	0,85	20
G01151	Wyposażona w gięty wężyk i stalową rurkę pozwoli łatwo dotrzeć w trudno dostępne miejsca Wykonana z metalu Tłok wykonany z gumy Pojemność 1000ml Długość 395 mm Średnica 55mm	1,1	20
G01152	Pompka wyposażona w gięty wężyk Pojemność zbiornika 400 ml Długość całkowita 340 mm Długość wężyka 230 mm	0,4	10

Miska do oleju

- Ⓢ Oil drain pan
- Ⓢ Ölwanne
- Ⓢ Миска для масла
- Ⓢ Miska na olej
- Ⓢ Miska na olej
- Ⓢ Fărădtolaj felfogó edény
- Ⓢ Recipient pt. ulei



KOD TOWARU	CECHY PRODUKTU	POJEMNOŚĆ	WAGA 	ILOŚĆ W OPAKOWANIU
G02635	Wykonana z wytrzymałego tworzywa sztucznego odpornego na oleje i inne płyny. Wygodny uchwyt pozwala na przenoszenie pojemnika.	8L	0,28	50
G02636	Specjalny zlewak pozwala na opróżnianie miski bez rozlewania płynu	16L	1,2	6

Klucz do filtrów olejowych

- Ⓢ Oil filter wrench
- Ⓢ Ölfilterschlüssel
- Ⓢ Съёмник масляных фильтров
- Ⓢ Kľúč na filter oleju řezavový
- Ⓢ Kľúč na filter olejev reťazový
- Ⓢ Olajszűrő kulcs, láncos
- Ⓢ Cheie filtru ulei cu lanț



KOD TOWARU	CECHY PRODUKTU	WAGA 	ILOŚĆ W OPAKOWANIU
G02550	Klucz do odkręcania filtrów olejowych. Wykonany z wysokiej jakości stali, z trzema ruchomymi ramionami. Zakres pracy 50 - 120mm Współpracuje z grzechotką 3/8"	0,61	40
G02551	Klucz do odkręcania filtrów olejowych. Wykonany z wysokiej jakości stali, z trzema ruchomymi ramionami. Zakres pracy 62 - 120mm Współpracuje z grzechotką 3/8"	0,38	50

Klucz łańcuchowy do filtrów

- Ⓔ Chain Moment Spanner
- Ⓓ Kettenrohrschlüssel
- Ⓔ Ключ цепной
- Ⓒ Klíč řetězový na filtry, délka řetězu
- Ⓔ Klíč řetězový na filtry, délka řetězu
- Ⓔ Láncos olajszűrő leszedő
- Ⓔ Cheie Filtru Ulei



KOD TOWARU	CECHY PRODUKTU	WAGA 	ILOŚĆ W OPAKOWANIU
G02555	Klucz, wyposażony w regulujący łańcuch - co umożliwi odkręcenie praktycznie każdego zabezpieczonego filtra. Długość rączki: 225mm Długość łańcucha: 480mm	0,45	50

Klucz z przegubem taśmowym do filtrów

- Ⓔ Oil filter wrench
- Ⓓ Ölfilterschlüssel
- Ⓔ Съёмник масляных фильтров
- Ⓒ Klíč na filtr oleju řetězový
- Ⓔ Klíč na filtr oleju řetězový
- Ⓔ Olajszűrő kulcs, láncos
- Ⓔ Cheie filtru ulei cu lanț



KOD TOWARU	CECHY PRODUKTU	ZAKRES PRACY	WAGA 	ILOŚĆ W OPAKOWANIU
G02562	Klucz paskowy służący do wymiany metalowych filtrów oleju w samochodach osobowych i dostawczych. Stabilna rękojeść pokryta jest odpornym na działanie oleju i benzyny tworzywem wykonanym w sposób minimalizujący możliwość poślizgu zaolejonej dłoni.	85 - 95mm	0,27	50
G02563	Dzięki ruchomemu połączeniu rękojeść może być odchylana od osi klucza w zależności od umiejscowienia odkręcanego filtra, co pozwala na pracę w miejscach trudno dostępnych.	95 - 110mm	0,28	50

Klucz taśmowy do filtrów

- Ⓔ Oil filter wrench
- Ⓓ Ölfilterschlüssel
- Ⓔ Съёмник масляных фильтров
- Ⓒ Klíč na filtr oleju řetězový
- Ⓔ Klíč na filtr oleju řetězový
- Ⓔ Olajszűrő kulcs, láncos
- Ⓔ Cheie filtru ulei cu lanț



KOD TOWARU	CECHY PRODUKTU	WAGA 	ILOŚĆ W OPAKOWANIU
G02564	DANE TECHNICZNE: Długość: 20cm Zakres obsługi: 60-100mm Sprężyna: 0,5mm	0,25	100

Klucze nasadowe do filtrów

- Ⓔ Oil filter wrench
- Ⓓ Ölfilterschlüssel
- Ⓔ Съёмник масляных фильтров
- Ⓒ Klíč na filtr oleju řetězový
- Ⓔ Klíč na filtr oleju řetězový
- Ⓔ Olajszűrő kulcs, láncos
- Ⓔ Cheie filtru ulei cu lanț



KOD TOWARU	CECHY PRODUKTU	WAGA 	ILOŚĆ W OPAKOWANIU
G10400	Zestaw zawiera nasadki odpowiednio do marek samochodów: -HC-65/14 65 14: GM Daihatsu, Toyota, -HC-68/14 68 14: Mazda, Ford Escort, Subaru, -HC-73/14 73 14: Toyota, Lexus, -HC-74/76 74-76 15: VW Porsche, Mercedes, BMW, Audi A3, Opel, -HC-76/14 76 14: Nissan, Honda, Mazda, Isuzu, Subaru, Opel, Toyota, -HC-80/15 80 15: Opel, Mazda, Volvo, Mitsubishi, Nissan, VW, Porsche, Renault, Ford, Honda, -HC-93/15 93 15: Audi, -HC-93/36 93 36: Ford, -HC-65/67 65-67 14: Daihatsu, -HC-80/82 80-82 15: Mazda, Subaru, Toyota, Honda, Acura, Nissan, -HC-90/15 90 15: Honda Accord, Mitsubishi, Isuzu, -HC-75/77 75-77 15: VW Audi, Ford, Isuzu, Mercedes, Opel, -HC-76/30 76 30: Ford, -HC-100/15 100 15: Isuzu, Mitsubishi	2,8	5

Klucze nasadowe do filtrów

- Ⓢ Oil filter wrench
- Ⓢ Ölfilterschlüssel
- Ⓢ Съёмник масляных фильтров
- Ⓢ Klíč na filtr oleju řetězový
- Ⓢ Klíč na filter olejev řetazový
- Ⓢ Olajszűrő kulcs, láncos
- Ⓢ Cheie filtru ulei cu lanț



KOD TOWARU	CECHY PRODUKTU	WAGA kg	IŁOŚĆ W OPAKOWANIU
G10401	<p>Klucze nasadowe do filtrów 30el. Wykonane ze stali narzędziowej umożliwiając bezpieczną i wygodną pracę. Dwu-funkcyjny klucz do filtra oleju (65-120mm) Kwadrat napędowy: 1/2", 3/8" - 66mm, 6 stronny: FIAT,(PUNTO 1.2) RENAULT(CLIO 1.2EXPRESS, CANGOO, RAPID, TWINGO) - 65mm, 14 stronny: HASTINGS, GM/AC WIX, NAPA, PUROLATOR, DIAHATSU, TOYOTA, NISSAN, - 65-67mm, 14 stronny: Kanadyjskie modele Hp4386, HP4967, HP6017, HP6018, DAIHATSU - 68mm, 14 stronny: HASTINGS, MAZDA, FORD ESCORT, CAPRI, SUBARU, FRAN PH6607, MOTORCRAFT FL816 - 73mm, 14 stronny: TOYOTA, LEXUS - 74mm, 15 stronny: MF, AUDI, #056-115-561g, GM, ROVER, CHRYSLER 74-76mm, 15 stronny: FRAM, AC, STAUM 75-77mm, 15 stronny: VW, AUDI, CASITE, GM/AC, HASTINGS, WIX, NAPA FORD - 76mm, 8 stronny: FIAT (MAREA), LANCIA (DELTA) - 76mm, 12 stronny: FIAT (DUCATTO, SCUDO, ULYSEE), RENAULT (MEGANE, LAGUNA, ESPACE III.) - 76mm, 14 stronny: CHAMPION, CHAMP LEE, PUROLATO, MOPAR, VW, PORSCHE, MERCEDES, BMW, AUDI (A3TD), OPEL - 76mm, 30 stronny: MOTORCRAFT FL400A, FORD - 78mm, 15 stronny: NISSAN #15208H8991, FORD, TOYOTA ACCORD - 80mm, 15 stronny: HASTINGS, FRAM, PUROLATOR, NISSAN, HONDA, MOTO CRAFT, MAZDA, ISUZU, SUBARU, OPEL, TOYOTA - 80-82mm, 15 stronny: WIX, MAZDA, SUBARU, TOYOTA, HONDA, ACURA, NISSAN, NAPA - 86mm, 16 stronny: VOLVO (S40, S60, S70, S80) - 86mm, 18 stronny: VW GOLF(MKIII. TDI, PASSAT TDI), AUDI (A6 TDI), RENAULT (CLIO. RAPID 1.9D LAGUNA, SAFRANE, ESPACE 2.1D) CITROEN, PEUGEOT - 90mm, 15 stronny: HONDA ACCORD, MITSUBISHI, MOPAR, ISUZU - 92mm, 10 stronny: FIAT, (CINQUECENTO, CUPE, CROMA, PANDA, REGATTA, RITMO, SEICENTO, TEMPRA, TIPO), LANCIA (BETA, DEDRA, KAPPA, MONTE CARLO, PRISMA, THEMA, TREVI) - 93mm, 15 stronny: CASITE, CHAMP, CHAMPION, GM, FRAN, HASTINGS, OPEL, MAZDA, VOLVO, MITSUBISHI, PUROLATOR, WIX, NISSAN, VW, PORSCHE, RENAULT, FORD, HONDA, AUDI - 93mm, 36 stronny: MOTO CRAFT FL1A, FLA1B, FL300, FL820, FORD - 93mm, 45 stronny: VW, AUDI (TDI 2.4, 2.6, 2.8) - 95mm, 15 stronny: TOYOTA#15600-41010, ALFA ROMEO, GM, FORD, CHRYSLER - 96mm, 18 stronny: AUDI (A4, A6 TDI), VW PASSAT (97TDI), RENAULT (LAGUNA 2.2D, SAFRANE 2.2D, ESPACE 2.2D R19 RAPID, MEGANE 1.9/2.1D, TDI) - 100mm, 15 stronny: FARM, MOTO CRAFT, WIX, ISUZU MITSUBISHI 106mm, 15 stronny: FIAT (DUCATTO 2.5D, TD) - 108mm, 15 stronny: VOLVO (C70, S70, V70, TDI, TD) (TURBO DIESEL 850 TDI) - 108mm, 18 stronny: RENAULT (ESPACE, LAGUNA, MASTER, SAFRANE, TRAFIC 2.4, 2.5, 2.8 D,TD) - 100mm, 15 stronny: FARM, MOTO CRAFT, WIX, ISUZU MITSUBISHI 106mm, 15 stronny: FIAT (DUCATTO 2.5D, TD) - 108mm, 15 stronny: VOLVO (C70, S70, V70, TDI, TD) (TURBO DIESEL 850 TDI) - 108mm, 18 stronny: RENAULT (ESPACE, LAGUNA, MASTER, SAFRANE, TRAFIC 2.4, 2.5, 2.8 D,TD)</p>	6,5	3

Klucze nasadowe do filtrów z grzechotką

- Ⓢ Oil filter wrench
- Ⓢ Ölfilterschlüssel
- Ⓢ Съёмник масляных фильтров
- Ⓢ Klíč na filtr oleju řetězový
- Ⓢ Klíč na filter olejev řetazový
- Ⓢ Olajszűrő kulcs, láncos
- Ⓢ Cheie filtru ulei cu lanț





KOD TOWARU	CECHY PRODUKTU	WAGA kg	IŁOŚĆ W OPAKOWANIU
G10402	<p>W skład zestawu wchodzi: - grzechotka 1/2", klucz pierścieniowy 27mm Nasadki: -HC-65/14: GM,Daihatsu,Toyota,Nissan -HC-67/14: Mitsubishi,Jeep,Mazda,Ford,Daihatsu VW Bora, Golf, Fiat, Passat, BMW,Audi,Opel -HC-74/14: GM,Chrysler,VW -HC-75/15: Fiat -HC-74/8: VW,Porsche,Mercedes,BMW,Audi A3,Opel,GM,Chrysler,Buick -HC-74/15: Lexus,Toyota,Nissan,Ford -HC-73/14: Peugeot -HC-75/12: Buick,GM,Chrysler,Lexus,Ford -HC-74/15: KIA,Nissan,Hyundai,Honda,Ford Fiesta -HC-79/15: GM,Chrysler,Buick,Mitsubishi -HC-73/15: GM,VW Polo,Chrysler,Lexus,Ford -HC-74/14: Peugeot,Citroen -HC-84/18: Honda,Mitsubishi -HC-89/15: Toyota,Nissan -HC-91/15: Jeep,Toyota,Honda Accord,Mitsubishi,Isuzu -HC-90/15: Nissan,Toyota,GM,Chrysler,Ford -HC-95/15: Mazda,Mitsubishi,Ford -HC-76/12: Toyota, Nissan, Mitsubishi, Jeep, Opel, Mazda, Volvo, VW, Porsche,Renault,Ford,Honda -HC-80/15: Mazda,Mitsubishi,Toyota -HC-101/15: Jeep,Toyota,Honda -HC-92/15:</p>	4,17	5

Szafka warsztatowa

- Ⓔ Roller cabinet
- Ⓓ Werkstattrollwagen
- Ⓔ Инструментальный кабинет
- Ⓒ Dilenská skříňka
- Ⓔ Dielenská skrinika
- Ⓔ Görgös szerszám tároló
- Ⓔ Dulap de scule





KOD TOWARU	CECHY PRODUKTU	WAGA 	ILOŚĆ W OPAKOWANIU 
G10800	Pojemna i praktyczna szafka narzędziowa na kółkach marki GEKO. Posiada 8 szuflad na solidnych prowadnicach, oraz zamek blokujący. Szafka wyposażona jest w opuszczane drzwi co ułatwia dostęp do wnętrza. Szafka wykonana jest z bardzo dobrej jakości materiału. WYMIARY: (wysokość x szerokość [mm]) Wózek: 570mm x 690mm + rączka 7,5mm Nadstawka: 300mm x 600mm	27	1
G10802	Pojemna i praktyczna szafka narzędziowa na kółkach marki GEKO. Posiada 5 szuflad na solidnych prowadnicach, oraz zamek blokujący. Szafka wykonana jest z bardzo dobrej jakości materiału. WYMIARY WÓZKA: (wysokość x szerokość [mm]) 790mm x 690mm + rączka 8mm	21,2	1
G10803	Pojemna i praktyczna szafka narzędziowa na kółkach marki GEKO. Posiada 3 szuflad na solidnych prowadnicach, oraz zamek blokujący. Szafka wyposażona jest w opuszczane drzwi co ułatwia dostęp do wnętrza. Szafka wykonana jest z bardzo dobrej jakości materiału. WYMIARY: (wysokość x szerokość [mm]) Wózek: 89,5mm x 45,5mm + 5mm rączka Nadstawka: 260mm x 440mm	12,8	1
G10804	Pojemna i praktyczna szafka narzędziowa na kółkach marki GEKO. - 4-szuflady - duży schowek - blat roboczy - kółka - uchwyt transportowy	15,6	1
G10806	Pojemna i praktyczna szafka narzędziowa na kółkach marki GEKO. - 7-szuflad - blat roboczy - kółka - uchwyt transportowy		1

Szafka warsztatowa

- Ⓒ Roller cabinet
- Ⓓ Werkstattrollwagen
- Ⓔ Инструментальный кабинет
- Ⓕ Dílenská skříňka
- Ⓖ Dílenská skříňka
- Ⓗ Görgös szérszámítároló
- Ⓘ Dulap de scule





KOD TOWARU	CECHY PRODUKTU	WAGA 	ILOŚĆ W OPAKOWANIU 
G10805	<p>Szafka warsztatowa 7-szufladowa PREMIUM BIG</p> <p>Pojemna i praktyczna szafka narzędziowa na kółkach marki GEKO.</p> <p>Posiada 7 szuflad na solidnych prowadnicach, oraz zamek blokujący.</p> <p>Szafka wykonana jest z bardzo dobrej jakości materiału.</p>		1
G10830	<p>Szafka warsztatowa z wyposażeniem 272el. 7 szuflad</p> <p>Pojemna i praktyczna szafka narzędziowa na kółkach marki GEKO.</p> <p>Posiada 7 szuflad na solidnych prowadnicach.</p> <p>Wyposażenie szafki :</p> <p>Pierwsza szuflada: KOMPLET KLUCZY ZAPADKOWYCH WRAZ Z NAKŁADKAMI ORAZ AKCESORIAMI</p> <p>Druga szuflada: - 17 EL. KOMPLET KLUCZY PŁASKO OCZKOWYCH 6-22 MM - 8 EL. KOMPLET KLUCZY GIĘTYCH 6-22MM - 32 BITY - 10 IMBUSÓW</p> <p>Trzecia szuflada: 6 ŚRUBOKRĘTÓW ELEKTRYCZNYCH 6 ŚRUBOKRĘTÓW PRECYZYJNYCH TORX 5 - 6 - 7 - 8 - 9 - 10 - 15 KOMPLET 7 IMBUSÓW</p> <p>Czwarta szuflada: - POZIOMICA - KĄTÓWKA - MIARA 3M - PIŁA RĘCZNA - 5 PILNIKÓW - 6 SZT. IMBUSÓW</p> <p>Piąta szuflada: - KOMBINERKI - CEĞI - SZCZYPCE - MŁOTEK - MŁOTEK GUMOWY</p> <p>Szósta i siódma szuflada są puste</p>	70,5	1
G10831	<p>Szafka narzędziowa z wyposażeniem 245el. 6 szuflad</p> <p>Pojemna i praktyczna szafka narzędziowa na kółkach marki GEKO.</p> <p>Posiada 7 szuflad na solidnych prowadnicach.</p> <p>Pierwsza szuflada: zestaw nasadek 1/4" z grzechotką zestaw nasadek 3/8" z grzechotką zestaw nasadek 1/2" z grzechotką</p> <p>Druga szuflada: zestaw kluczy płasko-oczkowych z grzechotką, zestaw nasadek, zestaw imbusów</p> <p>Trzecia szuflada: śrubokręty elektryczne śrubokręty precyzyjne TORX 5 - 6 - 7 - 8 - 9 - 10 - 15 komplet 6 imbusów</p> <p>Czwarta szuflada: zestaw obcinaczek, kombinerek zestaw szczypiec i kluczy nastawnych zestaw szczypiec do pierścieni zabezpieczających</p> <p>Piąta i szósta szuflada są puste</p>	64,5	1

Piaskarka kabinowa

- Ⓒ Sandblast Cabinet
- Ⓓ Sandstrahlkabine
- Ⓔ Настольный пескоструйный шкаф
- Ⓕ Pískovací box
- Ⓖ Pieskovací box
- Ⓗ Homokfúvó szekrény
- Ⓡ Cabinet sablare



KOD TOWARU	POJEMNOŚĆ ZBIORNIKA	CIŚNIENIE ROBOCZE	ZAPOTRZEBOWANIE NA POWIETRZE	WAGA 	IŁOŚĆ W OPAKOWANIU 
G02021	90L	5 - 7 bar	150 l/min	17,45	1
G02022	220L	2,75 - 5,5 bar	400 - 700 l/min	43,95	1
G02027	350L	4 - 8 bar	300 l/min	113	1
G02035	420L	3,5 - 8,6 bar		124	1

Piaskarka syfonowa

- Ⓔ Sandblasting kabinet
- Ⓓ Sandstreuer
- Ⓔ Сифонный пескоразбрасыватель
- Ⓒ Pískovací nádrž
- Ⓔ Pieskovacie nádrž
- Ⓔ Homokfúvó tartály
- Ⓔ Dulap de sablare



KOD TOWARU	POJEMNOŚĆ ZBIORNIKA	CISNIENIE ROBOCZE	ZAPOTRZEBOWANIE NA POWIETRZE	WAGA [kg]	ILOŚĆ W OPAKOWANIU
G02029	19L	4,3 - 7,5 bar	6 - 25 l/min	13	1
G02019	38L	4,3 - 7,5 bar	170 - 700 l/min	18	1
G02020	76L	4,3 - 7,5 bar	400 - 700 l/min	22,56	1

Piaskarka syfonowa bezpyłowa z odkurzaczem 106L

- Ⓔ Sandblasting kabinet
- Ⓓ Sandstreuer
- Ⓔ Сифонный пескоразбрасыватель
- Ⓒ Pískovací nádrž
- Ⓔ Pieskovacie nádrž
- Ⓔ Homokfúvó tartály
- Ⓔ Dulap de sablare



KOD TOWARU	CECHY PRODUKTU	WAGA [kg]	ILOŚĆ W OPAKOWANIU
G02026	<p>DANE TECHNICZNE</p> <ul style="list-style-type: none"> • odkurzacz zasilany z sieci 230V • piaskowanie odbywa się poprzez podłączenie sprężarki <ul style="list-style-type: none"> • moc odkurzacza 1200W • jeżdżący i łatwy w prowadzeniu dzięki uchwytowi <ul style="list-style-type: none"> • gumowe kółka • wąż do podawania piasku i odsysania o długości 2,6 metra <ul style="list-style-type: none"> • ciśnienie robocze 8 Bara • 2 dysze w komplecie o średnicy wewnętrznej 7,5 mm • zapotrzebowanie na powietrze 300-700 litrów / minute <ul style="list-style-type: none"> • wysokość 102 cm 	31,1	1

Profesjonalna maska do piaskowania

- Ⓔ Professional Sandblasting Mask
- Ⓓ Sandstrahl Maske
- ⒺⒶ маска к очистке песком
- Ⓒ Maska na pískování
- Ⓔ Maska na pieskowanie
- ⒺⒻ Profesionális homokfúvó maszk
- Ⓔ Masca protectie sablare



KOD TOWARU	CECHY PRODUKTU	WAGA kg	ILOŚĆ W OPAKOWANIU
G02023	Możliwość dopasowania do wielkości głowy. Wizjer posiada szybkę i siatkę ochronną. Możliwość usunięcia siatki i wymiany szybki.	0,75	6

4el. komplet dysz ceramicznych piaskarki

- Ⓔ Ceramic nozzles
- Ⓓ Keramik dusen
- ⒺⒶ Керамическое сопло
- Ⓒ Komplet keramických dýz
- Ⓔ Komplet keramických dýz
- ⒺⒻ Kerámia fúvókák
- Ⓔ Duze sablat



KOD TOWARU	CECHY PRODUKTU	WAGA kg	ILOŚĆ W OPAKOWANIU
G02024	Średnica zewnętrzna 14-18mm (stożek) Długość około 21mm W komplecie występują dysze o średnicy wewnętrznej: 2, 2.5, 3, 3.5mm	0,02	1
G02025	Średnica zewnętrzna 15,7mm. Długość około 35mm. W komplecie występują dysze o średnicy wewnętrznej : 4,5,6,7mm	0,02	1

Rękawice do piaskowania

- Ⓔ Latex glove wrinkle
- Ⓓ Schutzhandschuh
- ⒺⒶ Рукавицы
- Ⓒ Rukavice pro pískovací práce
- Ⓔ Rukavice pre pieskovacie práce
- Ⓔ Kesztyű
- Ⓔ Manusi protectie sablare



KOD TOWARU	CECHY PRODUKTU	WAGA kg	ILOŚĆ W OPAKOWANIU
G02028	Rękawice do piaskowania	0,45	25

Pistolet do piaskarek syfonowych

- Ⓔ Air sand blaster
- Ⓓ Pistole zum sandstrahlen
- ⒺⒶ Пескоструйный пистолет
- Ⓒ Tlaková tryskací pistole k píškovačce
- Ⓔ Tlaková tryskacie pištole k píškovačce
- Ⓔ Homokfúvó pisztoly
- Ⓔ Set pistol de sablat cu duze



KOD TOWARU	CECHY PRODUKTU	WAGA kg	ILOŚĆ W OPAKOWANIU
G02007	Pistolet do piaskowania z dyszami ceramicznymi 2 / 2,5 / 3 / 3,5 mm	0,55	25

Pistolet do piaskowania + 4 dysze

- Ⓔ Air sand blaster
- Ⓓ Pistole zum sandstrahlen
- ⒺⒶ Пескоструйный пистолет
- Ⓒ Tlaková tryskací pistole k píškovačce
- Ⓔ Tlaková tryskacie pištole k píškovačce
- Ⓔ Homokfúvó pisztoly
- Ⓔ Set pistol de sablat cu duze



KOD TOWARU	CECHY PRODUKTU	WAGA kg	ILOŚĆ W OPAKOWANIU
G02006	Ciśnienie robocze - 5,5 bar (80 psi) Dozwolone ciśnienie - 7 bar (100 psi) 4 x dysze 4,5,6,7 mm	0,35	40

Zlewarka wysysarka oleju 80l

- Ⓔ Oil drainer, air pressure: 8-10bar, oil tank, 80l
- Ⓐ Pneumatik altöl abtropffläche
- Ⓔ Пневматические эфирное масло экстрактор
- Ⓒ Olejová jímka s odsáváním, 8-10bar, nářž 80l, 2 krabice
- Ⓒ Olejová jímka s odsáváním, 8-10bar, nářž 80l, 2 krabice
- Ⓐ Olajleeresztő
- Ⓔ Recuperator de ulei pneumatic



KOD TOWARU	CECHY PRODUKTU	WAGA kg	ILOŚĆ W OPAKOWANIU ☐
G02120	Służy do grawitacyjnego spuszczenia, a także wysysania oleju. Wyposażona w komplet sond ssących (metalowe i elastyczne - 6 sztuk). Usuwanie oleju ze zlewarki dzięki funkcji samoczynnego opróżniania.	22,25	1
G02122	Profesjonalne urządzenie do zlewania i wysysania oleju o pojemności 80 litrów. Urządzenie posiada kółka - w tym dwa obrotowe dla łatwiejszego manewrowania. Na wyposażeniu 6 sond ssących (2 metalowe, 4 elastyczne) Funkcja samoczynnego opróżniania ułatwia usuwanie oleju ze zlewarki.	25	1

Zlewarka pneumatyczna do oleju 70L

- Ⓔ Oil drainer
- Ⓐ Pneumatik altöl abtropffläche
- Ⓔ Пневматические эфирное масло экстрактор
- Ⓒ Olejová jímka s odsáváním
- Ⓒ Olejová jímka s odsáváním
- Ⓐ Olajleeresztő
- Ⓔ Recuperator de ulei pneumatic



KOD TOWARU	CECHY PRODUKTU	WAGA kg	ILOŚĆ W OPAKOWANIU ☐
G02121	Dane techniczne: pojemność zbiornika: 70 l regulowana wys. misy: 112-185 cm reduktor ciśnieniowy z manometrem funkcja samoczynnego opróżniania ułatwia usuwanie oleju	24,6	1

Myjka warsztatowa 80L z pędzlem

- Ⓔ Workshop flannel
- Ⓐ Die werkstattbadeschwamm
- Ⓔ Моечная ванна 80л со щеткой
- Ⓒ Elektrická myčka na součástky, objem 80l
- Ⓒ Elektrická umývačka na súčiastky, objem 80l
- Ⓐ Alkatrészmosó szekrény
- Ⓔ Dispozitiv de spalat piese



KOD TOWARU	CECHY PRODUKTU	WAGA kg	ILOŚĆ W OPAKOWANIU ☐
G02125	Pojemność wanny 80 litrów. Dopuszczalna ilość środka czyszczącego 50 litrów Wymowana półka na której można położyć myty element Elektryczna pompa 230V Wydajność pompy 10-12 litrów / min Wymiary całkowite wewnątrz 710 x 480 x 260 mm Wymiary półki pod wanienką 68 x 42 mm Metalowa elastyczna rurka, którą płynie środek chemiczny o dł. 50 cm	26,1	1

Pompa do myjki warsztatowej 80L

- Ⓔ Pump for washer 80L
- Ⓐ die Pumpe zu Teilewaschgeräte Waschtisch
- Ⓔ Насос для моечной ванны
- Ⓒ Čerpadlo pro el. myčku součástek
- Ⓒ Čerpadlo pre el. umývačku súčiastok
- Ⓐ Szivattyú
- Ⓔ Pompă



KOD TOWARU	CECHY PRODUKTU	WAGA kg	ILOŚĆ W OPAKOWANIU ☐
G02125A	Pompa jest zatapalna, nie należy jej uruchamiać bez wody. DANE TECHNICZNE Moc: 26W Maksymalna wysokość podnoszenia wody: 1,8m Napięcie: 230V/50Hz Klasa ochronności: IPX8	0,96	1

Pędzel z przewodem do myjki warsztatowej

- GB Brush with hose for parts washer
- D Reinigungspinsel mit Schlauch für Teilwaschgeräte Waschtisch
- RUS Щетка с шлангом для моечной ванны
- CZ Kartáč pro mycí stoly
- SK Keňa pre umývanie stoly
- H Ecset tömlővel
- RO Pensula cu furtun



KOD TOWARU	CECHY PRODUKTU	WAGA 	ILOŚĆ W OPAKOWANIU
G02128	Długość pędzla: 26,5cm Długość węża: 68cm Długość całkowita: 94cm Średnica zewnętrzna węża: 16cm Średnica szczotki: 30mm	0,3	6

Rozpierzak hydrauliczny 10T

- GB Porta power repair kit
- D Hydraulischer richt und ausbeulsatz
- RUS Гидравлическая распорная стойка в наборе
- CZ Hydraulický rozpěrák
- SK Hydraulický rozpěrák
- H Hidraulikus bontó
- RO Trusa pompa hidraulica + accesorii



KOD TOWARU	NACISK	MAKSYMALNA SZEROKOŚĆ ROZWARCIA	CIŚNIENIE ROBOCZE	ZAWARTOŚĆ OLEJU	WAGA 	ILOŚĆ W OPAKOWANIU
G02070	10T	155/130mm	62MPa	500g	32,33	1

Pompka hydr. do rozpieraka

- GB Accessories for porta power
- D Druckeinheit für Hydr. Spreizer
- RUS Ручной насос для гидравлической распорной стойки
- CZ Pumpa na hydraulický rozpěrák
- SK Pumpa na hydraulický rozpěrák
- H Szivattyú hidraulikus bontóhoz
- RO Pompa hidraulica



KOD TOWARU	CECHY PRODUKTU	WAGA 	ILOŚĆ W OPAKOWANIU
G02071	Pompa nadaje się do pras hydraulicznych, rozpieraków oraz innych urządzeń wymagających pomp hydraulicznych z naciskiem do 10 ton DANE TECHNICZNE: Pompa 10ton Długość pompy ok 570 mm Długość węża przyłączeniowego ok 1450mm Długość rączki ok 525mm Przyłącze standardowe pasuje do siłowników rozpierających, ściągających.	8	1

Ściągacz blacharski hydrauliczny 10T

- GB Pull - back ram
- D Hydraulische Zugzylindereinheit
- RUS Гидравлическая стяжка-крюк
- CZ Klempiřské stahovadlo hydraulické
- SK Klampiarске stahovadlo hydraulické
- H Hidraulikus lemezkihúzó
- RO Carlig hidraulic tractare



KOD TOWARU	CECHY PRODUKTU	WAGA 	ILOŚĆ W OPAKOWANIU
G02072	Ściągacz do wszelkiego rodzaju napraw blacharskich. Doskonale spisuje się w trudno dostępnych miejscach dzięki niewielkim gabarytom i dużej mocy. Haki ściągacza obracane są w jednej płaszczyźnie, istnieje możliwość ich odkręcenia, Skok tłoka wynosi maksymalnie 130mm Siła nacisku - 10 ton Długość minimalna - 540 mm Długość maksymalna - 670 mm	5,78	6

Zest. siłow. i ściąg. do rozp. hydr. 7el

- Ⓢ Hydraulic tie bar tool kit
- Ⓛ Hydraulikholm set kit
- Ⓜ Гидравлический бар галстук набор комплект
- Ⓒ Hydraulické spojky, sada 7ks, kufr
- Ⓢ Hydraulické spojky, sada 7ks, kufor
- Ⓛ Hidraulikus huzató szerszámkészlet
- Ⓢ Trusa cilindrii indreptat caroserii



KOD TOWARU	CECHY PRODUKTU	WAGA 	ILOŚĆ W OPAKOWANIU
G02073	Zestaw zawiera komplet siłowników i ściągaczy do rozpieraków. Wszystko spakowane w walizce W ZESTAWIE: Ściągacz hydrauliczny 2T Ściągacz hydrauliczny 5T Siłownik hydrauliczny 2T Siłownik hydrauliczny 4T Siłownik hydrauliczny 10T Rozpierak hydrauliczny 4T Rozpierak hydrauliczny 10T 2 komplety haków	20,8	1

Rozpierak hydrauliczny 4T

- Ⓢ Porta power repair kit
- Ⓛ Hydraulischer richt und ausbeulsatz
- Ⓜ Гидравлическая распорная стойка в наборе
- Ⓒ Hydraulický rozpěrák
- Ⓢ Hydraulický rozpěrák
- Ⓛ Hidraulikus bontó
- Ⓢ Trusa pompa hidraulica + accesorii



KOD TOWARU	CECHY PRODUKTU	WAGA 	ILOŚĆ W OPAKOWANIU
G02074	Siła 4T Skok tłoka 125 mm W ZESTAWIE: Siłownik Pompa Rury przedłużające Nypły Złączki	14	1

Siłownik hydrauliczny rozpieraka 10T

- Ⓢ Accessories for porta power
- Ⓛ Kraftzylinder für Hydr. Spreizer
- Ⓜ Сервомотор для гидравлической распорной стойки
- Ⓒ Servomotor na hydraulický rozpěrák
- Ⓢ Servomotor na hydraulický rozpěrák
- Ⓛ Erőátvitel a hidraulikus bontóhoz
- Ⓢ Accesorii pompa hidraulica



KOD TOWARU	CECHY PRODUKTU	WAGA 	ILOŚĆ W OPAKOWANIU
G02078	Siłownik służy do wszelkiego rodzaju napraw blacharskich. Idealny do pracy w miejscach trudno dostępnych. Jego mała waga i wysokie parametry ułatwiają pracę DANE TECHNICZNE: - średnica zew. rozpieraka 55 mm - średnica tłoka 33 mm - skok siłownika 150 mm - długość całkowita 380 mm - długość po całkowitym rozciągnięciu 530mm	8,25	4

Prasa hydrauliczna z manometrem 20T z pompą nożną

- Ⓔ Shop press
- Ⓓ Hydraulische Werkstattpresse
- ⓇⓇ Гидравлический пресс
- Ⓒ Hydraulický lis
- ⓈⓈ Hydraulický lis
- Ⓗ Hidraulikus prés
- ⓇⓇ Presa hidráulica

KOD TOWARU	NACISK	ZAKRES ROBOCZY	WYSOKOŚĆ	SZEROKOŚĆ	SKOK SIŁOWNIKA	WAGA kg	IŁOŚĆ W OPAKOWANIU
G02086	20T	0-1000mm	1800mm	640mm	185mm	102,4	1

Prasa hydrauliczna z manometrem

- Ⓔ Shop press
- Ⓓ Hydraulische Werkstattpresse
- ⓇⓇ Гидравлический пресс
- Ⓒ Hydraulický lis
- ⓈⓈ Hydraulický lis
- Ⓗ Hidraulikus prés
- ⓇⓇ Presa hidráulica

KOD TOWARU	NACISK	ZAKRES ROBOCZY	WYSOKOŚĆ	SZEROKOŚĆ	SKOK SIŁOWNIKA	WAGA kg	IŁOŚĆ W OPAKOWANIU
G02087	20T	0-1035mm	1800mm	500mm	145mm	90	1
G02088	30T	0-1070mm	1800mm	560mm	160mm	120	1

Prasa hydrauliczna 50T

- Ⓔ Shop press
- Ⓓ Hydraulische Werkstattpresse
- ⓇⓇ Гидравлический пресс
- Ⓒ Hydraulický lis
- ⓈⓈ Hydraulický lis
- Ⓗ Hidraulikus prés
- ⓇⓇ Presa hidráulica

KOD TOWARU	NACISK	ZAKRES ROBOCZY	WYSOKOŚĆ	SZEROKOŚĆ	SKOK SIŁOWNIKA	WAGA kg	IŁOŚĆ W OPAKOWANIU
G02089	50T	0-1030mm	1850mm	630mm	235mm	225,3	1

Prasa hydrauliczna

- Ⓔ Shop press
- Ⓓ Hydraulische Werkstattpresse
- ⓇⓇ Гидравлический пресс
- Ⓒ Hydraulický lis
- ⓈⓈ Hydraulický lis
- Ⓗ Hidraulikus prés
- ⓇⓇ Presa hidráulica

KOD TOWARU	NACISK	ZAKRES ROBOCZY	WYSOKOŚĆ	SZEROKOŚĆ	SKOK SIŁOWNIKA	WAGA kg	IŁOŚĆ W OPAKOWANIU
G02091	12T	0-710mm	1310mm	525mm	120mm	33,46	1
G02090	20T	0-930mm	1570mm	590mm	180mm	79,9	1
G02094	8T	0-470mm		340mm	130mm	39	1

G02086



G02087



G02088



G02089



G02091



G02090



G02094



Prasa hydrauliczno-pneumatyczna

- Ⓢ Shop press
- Ⓡ Hydraulische Werkstattpresse
- Ⓡ Гидравлический пресс
- Ⓢ Hydraulický lis
- Ⓢ Hydraulický lis
- Ⓡ Hidraulikus prés
- Ⓡ Presa hidráulic

KOD TOWARU	NACISK	ZAKRES ROBOCZY	WYSOKOŚĆ	SZEROKOŚĆ	SKOK SIŁOWNIKA	WAGA 	ILOŚĆ W OPAKOWANIU 
G02092	20T	0-1020mm	1860mm	500mm	185mm	107	1
G02093	30T	0-1070mm	1980mm	545mm	185mm	123,75	1

Prasa hydrauliczna 20T z manometrem i dwustopniową pompą

- Ⓢ Shop press
- Ⓡ Hydraulische Werkstattpresse
- Ⓡ Гидравлический пресс
- Ⓢ Hydraulický lis
- Ⓢ Hydraulický lis
- Ⓡ Hidraulikus prés
- Ⓡ Presa hidráulic

KOD TOWARU	NACISK	ZAKRES ROBOCZY	ŚREDNICA TŁOKA	SKOK SIŁOWNIKA	WAGA 	ILOŚĆ W OPAKOWANIU 
G02082	20T	0-1030mm	47mm	150mm	89	1
G02083	30T	0-1070mm	57mm	160mm	125	1

G02092



G02093



G02082



G02083



Manometr do prasy

- Ⓔ Manometer
- Ⓓ Manometer
- Ⓜ Манометр для прессы
- Ⓒ Manometr do lisu
- Ⓚ Manometer do lisu
- Ⓗ Manométer
- Ⓡ Manometru



KOD TOWARU	MANOMETR DO PRASY	CIŚNIENIE MAKSYMALNE	ŚREDNICA TARCZY	GWINT	WAGA kg	ILOŚĆ W OPAKOWANIU ☐
G02008	20T	28000kg/m3	100mm	20mm/1,5	0,2	1/50
G02009	30T	45000kg/m3	100mm	20mm/1,5	0,24	1/50
G02010	50T	65000kg/m3	100mm	20mm/1,5	1,4	1/50

Pompa hydrauliczna prasy

- Ⓔ Hydraulic pump for shop press
- Ⓓ Hydraulikpumpe zu der presse
- Ⓜ Гидравлический насос для распорной стойки
- Ⓒ Hydraulické čerpadlo
- Ⓚ Hydraulické čerpadlo
- Ⓗ Prés munkahenger
- Ⓡ Pompa hidraulica



KOD TOWARU	NACISK	WAGA kg	ILOŚĆ W OPAKOWANIU ☐
G02011	20T	6,5	1
G02014	30T	8,55	1
G02015A	50T	15	1

Siłownik Prasy

- Ⓔ Servo-motor for Shop press
- Ⓓ Hilfsmotor
- Ⓜ Сервомотор для гидравлической распорной стойки
- Ⓒ Pohon lisu
- Ⓚ Pohon lisu
- Ⓗ Munkahenger
- Ⓡ Cilindru hidraulic





KOD TOWARU	NACISK	WAGA kg	ILOŚĆ W OPAKOWANIU ☐
G02012	20T	8,8	1
G02015	30T	12	2
G02018	50T	18,7	2

Pompa pneumatyczna prasy

- Ⓔ Pneumatic pump for shop press
- Ⓓ Die pneumatische Pumpe zu der Presse
- Ⓔ Пневматический насос для прессы
- Ⓔ Pneumatická, hydraulická pumpa na lis
- Ⓔ Pneumatická, hydraulická pumpa na lis
- Ⓔ Pneumatikus szivattyú préshez
- Ⓔ Pompa hidro-pneumatica





KOD TOWARU	NACISK	WAGA 	ILOŚĆ W OPAKOWANIU 
G02013	20T	7,55	1
G02016	30T	13	2

Zestaw do prasy, pompa szybka, siłownik, manometr

- Ⓔ Set of shop press double speed pump cylinder pipe gauge
- Ⓓ Satz für hydraulikpresse – Pumpe, Hydraulikzylinder, Manometer
- Ⓔ Набор для прессы, цилиндр, насос, манометр
- Ⓔ Hydraulické čerpadlo do dielenského lisu, manometr
- Ⓔ Hydraulické čerpadlo do dielenského lisu, manometer
- Ⓔ Prés készlet
- Ⓔ Pompa hidro-pneumatica cu cilindru





KOD TOWARU	NACISK	CECHY PRODUKTU	WAGA 	ILOŚĆ W OPAKOWANIU 
G02003	20T	Pompa hydrauliczna dwustopniowa Siłownik Manometr Przewód w zestawie	16,5	1
G02004	30T		19	1
G02005	50T		20,33	1

Sprężyny do siłownika prasy 50T

- Ⓔ Spring to actuator
- Ⓓ Feder zum servo motor
- Ⓔ Пружины привода
- Ⓔ Pružina k rohonu
- Ⓔ Pružina na pohon
- Ⓔ Rugó
- Ⓔ Set arcuri cilindru hidraulic



KOD TOWARU	NACISK	WAGA 	ILOŚĆ W OPAKOWANIU 
G02002	50T	1,72	1

Belka do podwieszania silnika

- Ⓔ Engine suspension beam
- Ⓓ Aufnahmevorrichtung des Motors
- Ⓡ Балка для вывешивания двигателя
- Ⓒ Nosník k zavěšení motoru
- Ⓢ Nosník na zavesenie motora
- Ⓗ Motorfűggesztő gerenda
- Ⓡ Grindă pt. suspendarea motorului

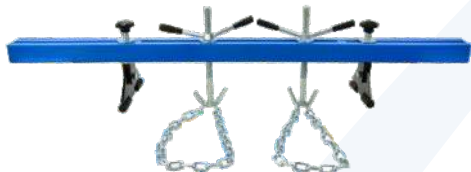

KOD TOWARU	UDŹWIG	ZAKRES ROBOCZY	WYSOKOŚĆ REGULOWANA	DŁUGOŚĆ	WAGA kg	ILOŚĆ W OPAKOWANIU
G02190	500kg	730-1488mm	0-205mm	1500mm	16,12	1

Balanser

- Ⓔ Crane crossbeam
- Ⓓ Traverse zum Kran
- Ⓡ Траверса для крана
- Ⓒ Jeřábová traverza
- Ⓢ Žeriavová traverza
- Ⓗ Traverz a zsiráf emelőhöz
- Ⓡ Traversă pt. Macara



KOD TOWARU	UDŹWIG	SZEROKOŚĆ	DŁUGOŚĆ ŁAŃCUCHA	WAGA kg	ILOŚĆ W OPAKOWANIU
G02192	900kg	400mm	600mm	7	1

Leżanka warsztatowa

- Ⓔ Workshop creeper
- Ⓓ Werkstattliegewagen auf Rädern
- Ⓡ Лежак ремонтный
- Ⓒ Lehátko montážní na kolečkách
- Ⓢ Lehátko montážne na kolieskach
- Ⓗ Fekpad gurulos
- Ⓡ Targa auto mobila



KOD TOWARU	WYMIARY	CECHY PRODUKTU	WAGA kg	ILOŚĆ W OPAKOWANIU
G02096	1010x467x130mm	6 kólek Wygodny i praktyczny podglówek	5,82	1
G02097	1000x450x100mm	6 kólek Podglówek regulowany w czterech pozycjach	8,45	1
G02095		Leżanka warsztatowa 6-kołowa 36"	4,2	1
G02098		Leżanka warsztatowa - taboret 2w1	9	1

Stojak do montażu silnika

- Ⓔ Engine stand
- Ⓐ Motor montageständer
- Ⓜ Стойка для сборки мотора
- Ⓒ Podpěra motoru, nosnost
- Ⓢ Podpera motora, nosnosť
- Ⓗ Motorszerelő állvány forgató
- Ⓒ Suport rotativ pentru motor



KOD TOWARU	CECHY PRODUKTU	WAGA kg	IŁOŚĆ W OPAKOWANIU
G02135	Płyta obrotowa umożliwiająca obracanie silnika o 360 stopni. Stojak posiada 4 regulowane uchwyty, za pomocą których można zamocować silnik. Udźwig: 450 kg Wysokość: 850 mm Rotacja: 360 stopni	20	1
G02136	Płyta obrotowa umożliwiająca obracanie silnika o 360 stopni. Stojak posiada 4 regulowane uchwyty, za pomocą których można zamocować silnik. Udźwig: 900 kg Wysokość: 880 mm Rotacja: 360 stopni	49	1

Pompa na wiertarkę do spuszczenia paliwa

- Ⓔ Hand drill pump
- Ⓐ Handbohrmaschine pumpe
- Ⓜ Ручной насос для слива бензина на дрель
- Ⓒ Čerpadlo na vrtačku
- Ⓢ Čerpadlo na vrtačku
- Ⓗ Fúrógéppel hajtható szivattyú
- Ⓒ Pompa de foraj



KOD TOWARU	CECHY PRODUKTU	WAGA kg	IŁOŚĆ W OPAKOWANIU
G00930	Pompa na wiertarkę służy do spuszczenia paliwa (diesel), cieczy, oleju, wody z chłodnicy i innych płynów. DANE TECHNICZNE Wydajność pompy: ok 40L/min Maksymalna wysokość podawania cieczy: 40 m Maksymalna głębokość czerpania: 4 m Minimalna głębokość czerpania: 1 m Końcówka 1/2cala Pompa sama zasysa ciecz	0,22	60

Pompa syfonowa do paliwa

- Ⓔ Syphon pump
- Ⓐ Siphon-pumpe
- Ⓜ Сифонный насос
- Ⓒ Pumpa syfónová
- Ⓢ Pumpa syfónová
- Ⓗ Szifon pumpa
- Ⓒ Pompa manuala pt. combustibil



KOD TOWARU	CECHY PRODUKTU	WAGA kg	IŁOŚĆ W OPAKOWANIU
G00935	Prosta konstrukcja, odporne na zużycie tworzywo. Możliwość szczelnego instalowania w typowym otworze beczki lub w ogólnym zastosowaniu w wszelkiego rodzaju pojemnikach DANE TECHNICZNE: wydajność maksymalna 10 l/min długość całkowita maksymalna 120 cm długość przewodu odprowadzającego 135cm zastosowanie: woda, paliwo, alkohole	0,37	30

Pompa do oleju zatapialna

- Ⓔ Mini diesel pump
- Ⓓ Mini diesel pumpe
- ⒺⒺ Мини-дизель насос
- Ⓒ Mini čerpadlo na naftu
- ⒺⒻ Mini čerpadlo na naftu
- Ⓗ Merülő tankszivattyú gázolajszivattyú
- ⒺⒼ Pompa combustibil si ulei



KOD TOWARU	CECHY PRODUKTU	WAGA kg	ILOŚĆ W OPAKOWANIU
G00940	Napięcie : 12V Moc: 60W Wydajność: 25L/min Wyjście : 19mm Obroty: 8500r/min	0,58	20
G00941	Napięcie : 24V Moc: 60W Wydajność: 25L/min Wyjście : 19mm Obroty: 8500r/min	0,58	20
G00942	Napięcie : 12V Prąd: 1,5A Wydajność: 12L/min Średnica króćca : 15mm Średnica pompki: 37mm	0,62	20
G00943	Napięcie : 12V Moc: 40W Wydajność: 15L/min Średnica króćca : 15mm Średnica pompki: 37mm	0,32	20

Ręczna pompka do paliwa (gruszka)

- Ⓔ Oil hand pump
- Ⓓ Handöl-Pumpe
- ⒺⒺ Ручной насос для бензина
- Ⓒ Ruční přečerpávač
- ⒺⒻ Ručné prečerpávacie
- Ⓗ Kézűzített benzinpumpa
- ⒺⒼ Pompa de ulei



KOD TOWARU	CECHY PRODUKTU	WAGA kg	ILOŚĆ W OPAKOWANIU
G00990	Ręczna pompka do paliwa 8mm (gruszka)	0,08	200
G00991	Ręczna pompka do paliwa 8mm z wężykami (gruszka)	0,33	60
G00988	Ręczna pompka do paliwa 10mm (gruszka)	0,08	200
G00989	Ręczna pompka do paliwa 12mm (gruszka)	0,08	200
G00992	Ręczna pompka do paliwa 12mm z wężykami (gruszka)	0,32	50

Pompa do paliwa

- Ⓔ Electric oil pump
- Ⓕ Elektrische Ölpumpe
- Ⓖ Ручной насос для бензина
- Ⓒ Čerpadlo na naftu
- Ⓓ Čerpadlo na naftu
- Ⓗ Dizel önfelszívó gázolaj szivattyú
- Ⓖ Pompă de motorină



KOD TOWARU	CECHY PRODUKTU	WAGA kg	ILOŚĆ W OPAKOWANIU
G01016	Pompa do przepompowywania wszelkiego rodzaju paliw jak i olei (olej napędowy, olej opałowy). DANE TECHNICZNE : - napięcie zasilające 24V - moc 245 W - wydajność pompy do 55L/min - wysokość podawania 5 m - maksymalna wysokość pompowania 3-5 m - waga samej pompy ok. 3,5kg - hermetyczny włącznik - długość pompy 20cm	4,15	4
G01022	Pompa do przepompowywania wszelkiego rodzaju paliw jak i olei (olej napędowy, olej opałowy). DANE TECHNICZNE : - napięcie zasilające 12V - moc 245 W - wydajność pompy do 55L/min - wysokość podawania 5 m - maksymalna wysokość pompowania 3-5 m - waga samej pompy ok. 3,5kg - hermetyczny włącznik - długość pompy 20cm	4,1	4
G00945	Dane techniczne: napięcie zasilające 12V moc 155 W wydajność pompy do 40L/min hermetyczny włącznik	4,25	4
G00948	Pompka typu samozasysającego zasilana z akumulatora samochodowego 12V poprzez podpięcie do niego klem	1,15	10

Pneumatyczna pompa do oleju 3:1

- Ⓔ Oil pump
- Ⓕ Pneumatische Ölpumpe
- Ⓖ Пневматический насос для масел
- Ⓒ Pneumatická pumpa na olej
- Ⓓ Pneumatická pumpa na olej
- Ⓗ Pneumatikus olajszivattyú
- Ⓖ Pompă de ulei pneumatică



KOD TOWARU	CECHY PRODUKTU	WAGA kg	ILOŚĆ W OPAKOWANIU
G01153	POMPA PNEUMATYCZNA 3:1 Zużycie powietrza: 110 litrów/min Przepływ oleju: 12 litrów/min Średnica rurki ssącej : 42mm Długość rurki ssącej: 730mm Stosunek ciśnień: 3:1 Ciśnienie robocze: 5-8bar	6,05	1
G01154	POMPA PNEUMATYCZNA 3:1 Zużycie powietrza: 110 litrów/min Przepływ oleju: 12 litrów/min Średnica rurki ssącej : 42mm Długość rurki ssącej: 940mm Stosunek ciśnień: 3:1 Ciśnienie robocze: 5-8bar	6,65	4

Pompa ręczna do oleju

- Ⓔ Manual oil pump
- Ⓕ Öl-Umfüllpumpe
- Ⓖ Ручной насос для перекачки масел
- Ⓒ Pumpra ruční na olej
- Ⓓ Pumpra ruční na olej
- Ⓗ Kézi olajszivattyú
- Ⓖ Pompa manuala apa ulei



KOD TOWARU	CECHY PRODUKTU	WAGA kg	ILOŚĆ W OPAKOWANIU
G01017	Ręczna pompa do pompowania olejów i paliw. Pasuje do wszystkich modeli beczek z paliwem lub cieczą 130cm wysokości. Posiada kształtkę z gwintem do beczek. Wyposażona w pojedynczą rurę ssącą.	3,6	5
G01018	Ręczna pompa do pompowania olejów i paliw. Pasuje do wszystkich modeli beczek z paliwem lub cieczą 130 cm wysokości. Posiada kształtkę z gwintem do beczek.	3,2	6
G01021	Posiada 3 częściową rozkręcaną rurę ssącą dzięki czemu można dopasować wysokość do własnych potrzeb.	3,3	6

Pompa ręczna dźwigniowa do oleju

- Ⓔ Oil pump
- Ⓓ Öl-Umfüllpumpe
- Ⓔ Шприц ручной заливной
- Ⓒ Ruční olejová pumpa
- Ⓔ Ručná olejová pumpa
- Ⓓ Olajpumpa
- Ⓔ Pompa de ulei de mana



KOD TOWARU	CECHY PRODUKTU	WAGA kg	ILOŚĆ W OPAKOWANIU
G01019	Pompa dźwigniowa przeznaczona do przepompowywania oleju i cieczy z beczek. Pompa przeznaczona do beczek o pojemności 50l; 100l; 200l. Podwójny gwint mocujący pasuje do standardowych beczek, metalowych oraz plastikowych. Wydajność max ok.0,5L na jeden cykl.	2,1	10

Dystrybutor 230V samozasysający

- Ⓔ Self-suction oil pump 230V
- Ⓓ Selbst - saug Ölpumpe
- Ⓔ Самовсасывающий насос для бензина
- Ⓒ Naftová čerpačnice s počítadlem
- Ⓔ Naftová čerpačnice s počítadlom
- Ⓓ Gázolajszivattyú szett
- Ⓔ Pompa transfer motorina



KOD TOWARU	CECHY PRODUKTU	WAGA kg	ILOŚĆ W OPAKOWANIU
G01023	Pompa do przepompowywania wszelkiego rodzaju paliw jak i olejów (olej napędowy, olej opałowy, etylina). DANE TECHNICZNE: - Moc 600 W - Napięcie 230 V/50Hz - Wydajność 2400 l/hW ZAWARTOŚĆ ZESTAWU : - Pistolet do nalewania z blokadą - Wąż ssący 2m - Wąż łączący pistolet z pompą 4m - Komplet końcówek i opasek zaciskowych + mosiężny zawór który zapobiega zapowietrzaniu	16	1
G00947	DANE TECHNICZNE: - Moc 600 W - Napięcie 230 V/50Hz - Wydajność 40 l/min W skład zestawu wchodzi: - Pistolet do nalewania z blokadą - Wąż ssący 2m - Wąż łączący pistolet z pompą 4m - Komplet końcówek i opasek zaciskowych - Dokładna Instrukcja Uruchomienia	12	1

Pompa do oleju silnikowego-opałowego 230V/50HZ

- Ⓔ Self-suction oil pump 230V
- Ⓓ Selbst - saug Ölpumpe
- Ⓔ Самовсасывающий насос для бензина
- Ⓒ Naftová čerpačnice s počítadlem
- Ⓔ Naftová čerpačnice s počítadlom
- Ⓓ Gázolajszivattyú szett
- Ⓔ Pompa transfer motorina



KOD TOWARU	CECHY PRODUKTU	WAGA kg	ILOŚĆ W OPAKOWANIU
G00955	Pompa powierzchniowa do oleju napędowego, silnikowego i opałowego. Przepływ maksymalny 30 litrów/minutę. silnik o mocy 550W z miedzianym uzwojeniem maksymalny przepływ 30 l/min obrotowa pompa łopatkowa akcesoria w zestawie	9	2

Filtr paliwa do pompy mini CPN

- Ⓔ Fuel filter
- Ⓓ Kraftstofffilter
- Ⓔ Топливный фильтр
- Ⓒ Palivový filtr pro olejová čerpadla
- Ⓔ Palivový filter pre olejové čerpadlá
- Ⓓ Szűrő + szűrőház a gázolajszivattyúhoz
- Ⓔ Pompa filtru motorina



KOD TOWARU	WAGA kg	ILOŚĆ W OPAKOWANIU
G00952	0,10	20

Złączka do pompy paliwa 1"

- Ⓔ Coupling
- Ⓓ Kuppling
- Ⓔ Ниппель
- Ⓒ Nátrubek na hadici
- Ⓔ Nátrubok na hadicu
- Ⓓ Csatlakozó üzemanyag-szivattyúhoz
- Ⓔ Cuplare



KOD TOWARU	WAGA kg	ILOŚĆ W OPAKOWANIU
G00953	0,03	500

Zawór zwrotny CPN metalowy

- Ⓔ Coupling
- Ⓓ Kuppling
- Ⓔ Ниппель
- Ⓒ Nátrubek na hadici
- Ⓔ Nátrubok na hadicu
- Ⓓ Csatlakozó üzemanyag-szivattyúhoz
- Ⓔ Cuplare



KOD TOWARU	WAGA kg	ILOŚĆ W OPAKOWANIU
G01026A	0,10	100

Pompa do transferu oleju nap. 12V z pist. i węzami

- Ⓢ Electric oil pump
- Ⓛ Elektrische Ölpumpe
- Ⓜ Ручной насос для бензина
- Ⓒ Čerpadlo na naftu
- Ⓢ Čerpadlo na naftu
- Ⓛ Dízel önfelszívó gázolaj szivattyú
- Ⓢ Pompă de motorină



KOD TOWARU	CECHY PRODUKTU	WAGA [kg]	ILOŚĆ W OPAKOWANIU
G01024	DANE TECHNICZNE: - napięcie zasilające 12 V - moc 150 W - wydajność pompy 2000 l/h - 3600 obr/min - wysokość podawania 5 m - maksymalna wysokość zasysania 7,5 m - hermetyczny włącznik - długość pompy 20cm - w zestawie mosiężny zawór - mocowanie / przykręcana	7,5	2

Pompa do oleju nap.- mini CPN z metalową końc.

- Ⓢ Oil pump 230V
- Ⓛ Ölpumpe
- Ⓜ Масляный насос
- Ⓒ Naftová čerpačí
- Ⓢ Naftová čerpacie
- Ⓛ Gázolajszivattyú szett
- Ⓢ Pompa transfer motorina



KOD TOWARU	CECHY PRODUKTU	WAGA [kg]	ILOŚĆ W OPAKOWANIU
G01025	Pompa do przepompowywania paliw typu: olej napędowy, olej opałowy, olej silnikowy - czysty DANE TECHNICZNE : - Wydajność pompy 2400 l/h - Moc 600 W - Napięcie zasilające 230V 50Hz - Maksymalna wysokość podawania 5m - Maksymalna wysokość zasysania 15 m	12	1

Licznik do mini dystrybutora

- Ⓢ Meter for oil pump
- Ⓛ Durchflussmesser für Ölpumpe
- Ⓜ Счётчик для масла насоса
- Ⓒ Počítadlo do čerpadla
- Ⓢ Počítadlo do čerpadla
- Ⓛ Átírólyásmérő óra
- Ⓢ Contor



KOD TOWARU	CECHY PRODUKTU	WAGA [kg]	ILOŚĆ W OPAKOWANIU
G01026	Licznik pomp elektrycznych do paliwa i oleju 230V Wyposażony w dwa liczniki oraz regulację przepływu paliwa - Dokładność : 4% - 5% - Ciśnienie max : 10bar - Zakres pracy : : 20-120l/min - Połączenie: 1"	1,45	12
G00951	Cyfrowy licznik do pompy paliwa. Liczydło całkowite: 6 cyfr Dokładność: ± 1% Jednostka miary liczydła pojedynczego tankowania: L/Gal/Pts/Qts Jednostka miary liczydła całkowitego: L/Gal Możliwość kalibracji: tak Zasilanie: 2x AAA Czas działania baterii w trybie czuwania: 2 lata	0,9	50

Pistolet do mini dystrybutora

- Ⓢ Oil gun
- Ⓛ Ölspritze
- Ⓜ Ручка к насосу с функцией Стоп
- Ⓒ Pistolet do čerpadla
- Ⓢ Pištol' do čerpadla
- Ⓛ Automata töltőpisztoly
- Ⓢ Pistol automat de transfer combustibil





KOD TOWARU	CECHY PRODUKTU	WAGA [kg]	ILOŚĆ W OPAKOWANIU
G01027	Pistolet przeznaczony do stosowania z mini dystrybutorami Wyposażony w autostop - samo-odbijający	1,3	5
G00950	Pistolet do pompy paliwa z elektronicznym licznikiem LCD	1,3	10
G00954	Pistolet wyposażony jest w dźwignie umożliwiającą blokadę spustu na jednej z trzech pozycji: 1/3, 2/3 lub 3/3 wydajności maksymalnej wydawania paliwa.	1	10

Pompa ręczna-kręciana do Adblue

- Ⓔ Hand pump to adblue
- Ⓓ Handpumpe adblue
- Ⓡ Ручной насос для adblue
- Ⓒ Ruční čerpadlo na čínidlo adblue
- Ⓢ Ručné čerpadlo na čínidlo adblue
- Ⓗ Adblue kézi hordószivattyú
- ⓇⓈ Pompa manuala urea adblue





KOD TOWARU	CECHY PRODUKTU	WAGA 	ILOŚĆ W OPAKOWANIU 
G03100	Wydajność około 21l /min przeznaczona do pompowania cieczy agresywnych o niskiej lepkości: płyn do spryskiwaczy, płyn do chłodnic, ADBLUE, produkty petrochemiczne, glikole, alkohole, detergenty. Skręciana z odcinków na gwint mocowana na gwincie 2" Wykonana z tworzywa, bardzo wytrzymała konstrukcja odporna na odczynniki chemiczne 3-częściowa rura ssąca umożliwia dostosowanie wysokości pompy do własnych potrzeb.	1,45	10

Pompa elektryczna CPN Adblue 230V



- Ⓔ Electric pump adblue
- Ⓓ Elektrische pumpe adblue
- Ⓡ Электрический насос adblue
- Ⓒ Elektrické čerpadlo cpn adblue
- Ⓢ Elektrické čerpadlo cpn adblue
- Ⓗ Adblue cpn töltőállomás
- ⓇⓈ Pompa transfer urea adblue



KOD TOWARU	CECHY PRODUKTU	WAGA 	ILOŚĆ W OPAKOWANIU 
G03101	Pompa elektryczna CPN adblue 230V Napięcie znamionowe: 230V Moc znamionowa: 330W Max. ciśnienie: 3BAR Częstotliwość znamionowa: 50Hz Wydajność: 40L/min Prędkość: 2800RPM	14	1

- Ⓔ Electric pump adblue
- Ⓓ Elektrische pumpe adblue
- Ⓡ Электрический насос adblue
- Ⓒ Elektrické čerpadlo cpn adblue
- Ⓢ Elektrické čerpadlo cpn adblue
- Ⓗ Adblue cpn töltőállomás
- ⓇⓈ Pompa transfer urea adblue



KOD TOWARU	CECHY PRODUKTU	WAGA 	ILOŚĆ W OPAKOWANIU 
G03102	Pompa do adblue 12V Napięcie: 12V Przepływ: 45L/min Max głębokość ssania: 5m Moc: 175W Max wysokość podnoszenia: 10m Prędkość: 3600R	5	2
G03103	Pompa do adblue 24V Napięcie: 24V Przepływ: 45L/min Max głębokość ssania: 5m Moc: 175W Max wysokość podnoszenia: 10m Prędkość: 4500R	5	2

Pistolet do pompy elektrycznej Adblue

- Ⓢ Adblue gun
- Ⓛ Gun AdBlue
- Ⓜ Пистолет adblue
- Ⓒ Pistole do čerpadla adblue
- Ⓢ Pištol do čerpadla adblue
- Ⓛ Töltőpisztoly adblue
- Ⓢ Pistol de adblue



KOD TOWARU	CECHY PRODUKTU	WAGA 	ILOŚĆ W OPAKOWANIU
G03104	Przeznaczony do pompowania cieczy agresywnych o niskiej lepkości: - płyn do spryskiwaczy - płyn do chłodziw - ADBLUE - produkty petrochemiczne - glikole - alkohole - detergenty - Aus32	0,4	25

Licznik do pompy elektrycznej Adblue

- Ⓢ Meter for adblue pump
- Ⓛ Durchflussmesser für AdBlue
- Ⓜ Счётчик для масла насоса adblue
- Ⓒ Počítadlo do čerpadla adblue
- Ⓢ Počítadlo do čerpadla adblue
- Ⓛ Átfolyásmérő óra adblue
- Ⓢ Contor adblue



KOD TOWARU	CECHY PRODUKTU	WAGA 	ILOŚĆ W OPAKOWANIU
G03105	Elektroniczny licznik do dokładnego pomiaru przepływu ilości cieczy. Specyfikacja: Dokładność: ±0,5% - Rodzaje paliwa: Diesel, benzyna, nafta - Baterie: 2 x AAA - Wyświetlacz: LCD	0,3	1

Zestaw kluczy do alternatorów 22 el.

- Ⓢ Combined sockets for alternator
- Ⓛ Werkzeugsatz für Lichtmaschine
- Ⓜ Набор для альтернатора
- Ⓒ Sada bitů hex a hvězdy pro alternátor
- Ⓢ Sada bitov hex a hviezdy pre alternátor
- Ⓛ Generátor kulcs készlet
- Ⓢ Scule pentru alternator



KOD TOWARU	CECHY PRODUKTU	WAGA 	ILOŚĆ W OPAKOWANIU
G02781	Zestaw dwudziestu dwóch kluczy do montażu i demontażu alternatorów ze sprzęgłem typu Bosch i Magneti Marelli Klucze umożliwiają jednoczesne odkręcanie śruby mocującej koło pasowe (za pomocą odpowiedniego bitu) oraz przytrzymanie koła ze sprzęgłem (za pomocą specjalistycznej nasadki). Do montażu i demontażu alternatorów i pasków napinających. Pasujące do bardzo wielu samochodów osobowych. Dostosowany do samochodów marek: Audi, BMW, Fiat, Ford, Mercedes, Opel, Porsche, Renault, Peugeot, Seat, Skoda, Volvo, VW i innych.	2,4	5

Kpl. kluczy do amortyzatorów 5szt.

- Ⓢ Drive nut set
- Ⓛ Stossdämpfer Nutmutter Einsätze
- Ⓜ Набор головок для амортизаторов
- Ⓒ Sada hlavic na uložení tlumiče
- Ⓢ Sada hlavic na uloženie tlmiča
- Ⓛ Lengécsillapítókiszedő szet
- Ⓢ Set prezoane



KOD TOWARU	CECHY PRODUKTU	WAGA 	ILOŚĆ W OPAKOWANIU
G02785	Komplet kluczy do amortyzatorów. Zawartość zestawu 10,5mm – VW GOLF tylna oś 12,5mm – VW POLO przednia oś 14mm – Mercedes W203/W209 14,5mm – VW POLO, GOLF, PASSAT, AUDI 80 14,5mm – AUSTIN Maestro	0,27	50

Numeratory cyfry

- GB Number stamp
- D Nummernstempel
- RU Клейма цифровые
- CZ Razidla číselná
- SK Razidlá číselná
- H Számbeütők
- RO Poansoare cu cifre



KOD TOWARU	CECHY PRODUKTU	WYSOKOŚĆ CYFR	WAGA	ILOŚĆ W OPAKOWANIU
G01806	Komplet znaczników cyfrowych	4mm	0,15	100
G01807	Przeznaczone do trwałego znakowania różnych elementów i części cyframi	5mm	0,20	100
G01810	Wykonane ze stali narzędziowej	6mm	0,34	50
G01811	W zestawie 9 znaczników od 0 do 9	8mm	0,46	50
G01814		10mm	0,73	30

Numeratory litery

- GB Letter stamp
- D Buchstabenstempel
- RU Клейма буквенные
- CZ Razidla písmenová
- SK Razidlá písmenová
- H Betűbetűtők
- RO Poansoare cu litere



KOD TOWARU	CECHY PRODUKTU	WYSOKOŚĆ CYFR	WAGA	ILOŚĆ W OPAKOWANIU
G01808	Komplet znaczników literowych	4mm	0,44	50
G01809	Przeznaczone do trwałego znakowania różnych elementów i części literami	5mm	0,60	20
G01812	Wykonane ze stali narzędziowej	6mm	0,85	10/20
G01813	W zestawie 27 znaczników od A do Z oraz &	8mm	1,35	20
G01815		10mm	2,5	10

Nasadka osi przedniego koła

- GB Motorcycle front spindle socket
- D Vorderrad-achs werkzeug
- RU Торцевой ключ оси переднего колеса
- CZ Rázová hlavice na kola
- SK Rázová hlavice na kolesá
- H Tengelykulcs
- RO Cheie pt axul motocicletei



KOD TOWARU	CECHY PRODUKTU	WAGA	ILOŚĆ W OPAKOWANIU
G02685	Rozmiar: 17, 19, 22, 24mm	0,27	50

Zestaw do demontażu radia i nawigacji

- GB Car radio removal tool set
- D Autoradio Demontage Werkzeugsatz
- RU Набор для разборки авто-ресиверов
- CZ Sada k demontáži autorádií
- SK Sada na demontáž autorádií
- H Autórádió kiszerező készlet
- RO Trusa de scule pt. indepartat radio



KOD TOWARU	CECHY PRODUKTU	WAGA	ILOŚĆ W OPAKOWANIU
G02705	ZASTOSOWANIE ZESTAWU W TAKICH MARKACH AUT JAK: PEUGEOT , SKODA, BMW, OPEL, VW, MERCEDES BENZ, PORSCHE, AUDI, RENAULT, ALFA, FIAT, FORD. ZESTAW ZAWIERA KLUCZYKI DO RADIA: BLAUPUNKT, CLARION, BECKER, ALPINE, GRUNDIG, JVC, PIONEER.	5,72	50

Zestaw frezów do gniazd wtryskiwaczy 7el.

- GB Diesel injector and cutter set
- D Fräsersatz für die Buchsen der Einspritzdüsen
- RU Комплект фрез для гнезд сопел форсунок
- CZ Sada fréz na sedlá trysiek vstřikovačů
- SK Sada fréz na sedlá trysiek vstrekovačov
- H Marókészlet befecskendező fúvókájának fészskéhez
- RO Set de freze pt. socluri de duze injectoare



KOD TOWARU	CECHY PRODUKTU	WAGA	ILOŚĆ W OPAKOWANIU
G02657	W ZESTAWIE: - pokrętło - pilot - 15 mm uniwersalny płaski - 17 mm płaski: Delphi i Bosch (BMW, PSA, Renault, Ford) - 17 mm skośny: Fiat, Iveco, Ford - 19 mm płaski: Bosch (Mercedes CDI) - 19 mm skośny: Fiat, Iveco	1,4	10

Nasadka do sondy lambda 22mm 1/2"

- Ⓔ Oxygen sensor crowfoot wrench
- Ⓓ Schlüssel für die Lambdasonde
- Ⓜ Ключ для зонда лямбда
- Ⓒ Klíč na sondu lambda
- Ⓚ Klíč na sondu lambda
- Ⓗ Lambda sonda kulcs
- Ⓡ Cheie pt. sonda lambda



KOD TOWARU	CECHY PRODUKTU	WAGA kg	ILOŚĆ W OPAKOWANIU
G02686	Nasadka do sondy lambda 22mm 1/2"	0,18	100

Zestaw nasadek do sond lambda wtryskiwaczy 7el.

- Ⓔ Oxygen sensor and fuel injectors wrench set
- Ⓓ Steckschlüsselsatz für die Lambdasonde und die Einspritzdüsen
- Ⓜ Набор насадок к лямбда-зондам и форсункам
- Ⓒ Sada nástavců na demontáž sondy lambda a vstříkovačů
- Ⓚ Súprava nástavcov na demontáž sondy lambda a vstrekočav
- Ⓗ Dugókészlet lambda szondákhoz és injektorokhoz
- Ⓡ Set inelare pt. sonda lambda și injectoare



KOD TOWARU	CECHY PRODUKTU	WAGA kg	ILOŚĆ W OPAKOWANIU
G02687	Nasadki wykonane ze stali CrV . Posiadają specjalne kształty i rozcięcia umożliwiające wykręcanie sond i wtryskiwaczy bez demontażu przewodów. Nasadki do sondy lambda przeznaczone do popularnych modeli samochodów marek: VW, Audi, BMW, Mercedes, Ford, Opel, Peugeot, Citroen, Renault, Seat, Skoda. Nasadki do wtryskiwaczy dostosowane do samochodów: BMW, Ford, VW, Mercedes. W ZESTAWIE: - nasadka 1/2" x 29 - nasadka 3/8" x 22 - nasadka 1/2" x 27 - nasadka 3/8" x 22 - nasadka 3/8" x 27 nasadki do sondy Lambda o rozmiarach: - nasadka 1/2" x 22 - nasadka 3/8" x 22	1,9	10

Honownica do cylindrów 32-90mm

- Ⓔ Stones Piston Cylinder Hone
- Ⓓ Bremszylinder schärfen auto-motor-tool
- Ⓜ Хонинг цилиндров двигателя
- Ⓒ Mechanický lisovací nástroj
- Ⓚ Mechanický lisovací nástroj
- Ⓗ Honoló fűrőgépe
- Ⓡ Set de dispozitive de honuit



KOD TOWARU	CECHY PRODUKTU	WAGA kg	ILOŚĆ W OPAKOWANIU
G02715	Zakres pracy: 32-90 mm Posiada 3 kamienie Do osadzania np. w wiertarce Sprężyna dopychająca kamienie	0,13	100

Honownica do cylindrów 51-177mm

- Ⓔ Stones Piston Cylinder Hone
- Ⓓ Bremszylinder schärfen auto-motor-tool
- Ⓜ Хонинг цилиндров двигателя
- Ⓒ Mechanický lisovací nástroj
- Ⓚ Mechanický lisovací nástroj
- Ⓗ Honoló fűrőgépe
- Ⓡ Set de dispozitive de honuit



KOD TOWARU	CECHY PRODUKTU	WAGA kg	ILOŚĆ W OPAKOWANIU
G02716	Zakres pracy: 51-177 mm Posiada 3 kamienie Do osadzania np. w wiertarce Sprężyna dopychająca kamienie	0,5	20

Zestaw nasadek do zniszczonych śrub 10el.

- Ⓔ Bolt extractor set
- Ⓓ Bolzen Ausziehsatz
- Ⓜ болт комплект экстрактор
- Ⓒ Sada na vytahování stržených šroubů
- Ⓚ Sada na vytahovanie strhnutých skrutiek
- Ⓗ Kerékör és sérült csavar leszedő készlet
- Ⓡ Chei pentru suruburi antifurt



KOD TOWARU	CECHY PRODUKTU	WAGA kg	ILOŚĆ W OPAKOWANIU
G30032	Przystosowane do śrub o rozmiarze: 9, 10, 11, 12, 13, 14, 15, 16, 17, 19mm	0,5	30

Kamienie do honownicy cylindrów 32-90mm

- Ⓔ Stones for hone
- Ⓓ Steines für Bremszylinder schärfen
- Ⓔ Камни к хонингу
- Ⓒ Kameny na honování válců
- Ⓔ Kamene na honovanie valcov
- Ⓗ Fékártársafenőkő
- Ⓔ Pietre de honuire



KOD TOWARU	CECHY PRODUKTU	WAGA kg	IŁOŚĆ W OPAKOWANIU
G02717	3 kamienie ściernie do tulei 32-90mm	0,03	50

Kamienie do honownicy cylindrów 51-177mm

- Ⓔ Stones for hone
- Ⓓ Steines für Bremszylinder schärfen
- Ⓔ Камни к хонингу
- Ⓒ Kameny na honování válců
- Ⓔ Kamene na honovanie valcov
- Ⓗ Fékártársafenőkő
- Ⓔ Pietre de honuire



KOD TOWARU	CECHY PRODUKTU	WAGA kg	IŁOŚĆ W OPAKOWANIU
G02718	3 kamienie ściernie do tulei 51-177mm	0,03	50

Podnośnik hydrauliczny słupkowy

- Ⓔ Hydraulic bottle jack
- Ⓓ Hydraulischen Wagenheber
- Ⓔ Домкрат гидравлический „Бутылочный”
- Ⓒ Pístový zvedák hydraulický
- Ⓔ Piestový zdvihák hydraulický
- Ⓗ Hidraulikus emelő
- Ⓔ Cric hidraulic cu piston



KOD TOWARU	UDŹWIG	WYSOKOŚĆ MINIMALNA	WYSOKOŚĆ MAKSYMALNA	WAGA kg	IŁOŚĆ W OPAKOWANIU
G01050	2T	148mm	278mm	2,25	10
G01051	4T	180mm	326mm	3,7	5
G01053	6T	188mm	360mm	4,08	5
G01054	10T	205mm	390mm	6	4
G01056	20T	235mm	400mm	9,73	2
G01057	32T	255mm	415mm	13,72	2
G01059	50T	265mm	420mm	22,7	1

Podnośnik hydrauliczny ciężki żaba

- Ⓔ Hydraulic floor jack
- Ⓓ Hydraulischer Rangierwagenheber
- Ⓔ Домкрат гидравлический подкатной
- Ⓒ Pístový zvedák hydraulický - pracovný
- Ⓔ Piestový zdvihák hydraulický - pracovný
- Ⓗ Hidraulikus emelő - szervíz
- Ⓔ Cric hidraulic cu piston pt. atelier



KOD TOWARU	UDŹWIG	WYSOKOŚĆ MINIMALNA	WYSOKOŚĆ MAKSYMALNA	WAGA kg	IŁOŚĆ W OPAKOWANIU
G01062	3T	135mm	495mm	29	1
G01063	3,5T	138mm	500mm	32	1

Podnośnik hydrauliczny żaba

- Ⓢ Hydraulic fl oor jack
- Ⓛ Hydraulic Rangierwagenheber
- Ⓜ Домкрат гидравлический подкатной
- Ⓝ Pístový zvedák hydraulický – pracovný
- Ⓟ Piestový zdvihák hydraulický – pracovný
- Ⓣ Hidraulikus emelő – szervíz
- Ⓡ Cric hidraulic cu piston pt. atelier



KOD TOWARU	UDŹWIG	WYSOKOŚĆ MINIMALNA	WYSOKOŚĆ MAKSYMALNA	WAGA kg	ILOŚĆ W OPAKOWANIU
G01069	2T	135mm	335mm	9	1

Podkładka gumowa do podnośników hydraulicznych

- Ⓢ Rubber for 2T and 2,5T hydraulic jack
- Ⓛ Gummiunterlage für hydraulische Wagenheber
- Ⓜ Резиновая подушка для гидравлических домкратов
- Ⓝ Náhradní gumová podložka
- Ⓟ Náhradné gumová podložka
- Ⓣ Gumialátét krokodilemelőhöz
- Ⓡ Tampon cauciu pentru cric tip crocodil



KOD TOWARU	CECHY PRODUKTU	WAGA kg	ILOŚĆ W OPAKOWANIU
G01065A	Podkładka gumowa do podnośników hydraulicznych 2T i 2,5T	0,03	1
G01062A	Podkładka gumowa do podnośników hydraulicznych 3T i 3,5T	0,43	1

Podnośnik hydrauliczny podjazdowy 2,5T niski z obrotową główką

- Ⓢ Hydraulic fl oor jack
- Ⓛ Hydraulic Rangierwagenheber
- Ⓜ Домкрат гидравлический подкатной
- Ⓝ Pístový zvedák hydraulický – pracovný
- Ⓟ Piestový zdvihák hydraulický – pracovný
- Ⓣ Hidraulikus emelő – szervíz
- Ⓡ Cric hidraulic cu piston pt. atelier



walizka



karton

KOD TOWARU	UDŹWIG	WYSOKOŚĆ MINIMALNA	WYSOKOŚĆ MAKSYMALNA	WAGA kg	ILOŚĆ W OPAKOWANIU
G02030	2,5T	80mm	365mm	13,85	1
G02031	2,5T	80mm	365mm	14,72	1

Podnośnik hydrauliczny podjazdowy

- Ⓢ Hydraulic fl oor jack
- Ⓛ Hydraulic Rangierwagenheber
- Ⓜ Домкрат гидравлический подкатной
- Ⓝ Pístový zvedák hydraulický – pracovný
- Ⓟ Piestový zdvihák hydraulický – pracovný
- Ⓣ Hidraulikus emelő – szervíz
- Ⓡ Cric hidraulic cu piston pt. atelier



KOD TOWARU	UDŹWIG	WYSOKOŚĆ MINIMALNA	WYSOKOŚĆ MAKSYMALNA	WAGA kg	ILOŚĆ W OPAKOWANIU
G02032	2,5T	80mm	365mm	11,6	1
G02033	4T	100mm	520mm	35	1
G02036	3T	100mm	470mm	30	1
G02034	3T szybka pompa	140mm	470mm	30	1

Podnośnik pneumatyczny 22T

- Ⓔ Pneumatic jack 22T
- Ⓓ Pneumatik Wagenheber
- Ⓔ Домкрат пневматический
- Ⓒ Pneumatický hever
- Ⓔ Pneumatický hever
- Ⓕ Pneumatikus emelő
- Ⓔ Cric pneumatic preturi



KOD TOWARU	UDŹWIG	WYSOKOŚĆ MINIMALNA	WYSOKOŚĆ MAKSYMALNA	WAGA	ILOŚĆ W OPAKOWANIU
G01068	22T	225mm	550mm	36	1

Podnośnik pneumatyczny 35T

- Ⓔ Pneumatic jack 22T
- Ⓓ Pneumatik Wagenheber
- Ⓔ Домкрат пневматический
- Ⓒ Pneumatický hever
- Ⓔ Pneumatický hever
- Ⓕ Pneumatikus emelő
- Ⓔ Cric pneumatic preturi



KOD TOWARU	UDŹWIG	WYSOKOŚĆ MINIMALNA	WYSOKOŚĆ MAKSYMALNA	WAGA	ILOŚĆ W OPAKOWANIU
G02061	35T	257mm	627mm	42,5	1

Podnośnik trapezowy 1.5T

- Ⓔ Scissors jack
- Ⓓ Trapezwagenheber
- Ⓔ Домкрат механический ромбовый
- Ⓒ Lichoběžníkový zvedák
- Ⓔ Lichoběžníkový zdvihák
- Ⓕ Trapézemelő
- Ⓔ Cric mecanic



KOD TOWARU	UDŹWIG	WYSOKOŚĆ MINIMALNA	WYSOKOŚĆ MAKSYMALNA	WAGA	ILOŚĆ W OPAKOWANIU
G01060	1,5T	110mm	360mm	2,45	8

Podnośnik trapezowy 1.5T czarny

- Ⓔ Scissors jack
- Ⓓ Trapezwagenheber
- Ⓔ Домкрат механический ромбовый
- Ⓒ Lichoběžníkový zvedák
- Ⓔ Lichoběžníkový zdvihák
- Ⓕ Trapézemelő
- Ⓔ Cric mecanic



KOD TOWARU	UDŹWIG	WYSOKOŚĆ MINIMALNA	WYSOKOŚĆ MAKSYMALNA	WAGA	ILOŚĆ W OPAKOWANIU
G01061	1,5T	110mm	360mm	2,45	10

Podnośnik hydrauliczny 3T 140-432mm

- Ⓢ Hydraulic floor jack
- Ⓣ Hydraulischer Rangierwagenheber
- Ⓤ Домкрат гидравлический подкатной
- Ⓝ Pístový zvedák hydraulický – pracovní
- Ⓟ Piestový zdvihák hydraulický – pracovní
- Ⓡ Hidraulikus emelő – szervíz
- Ⓢ Cric hidraulic cu piston pt. atelier



KOD TOWARU	UDŹWIG	WYSOKOŚĆ MINIMALNA	WYSOKOŚĆ MAKSYMALNA	WAGA	ILOŚĆ W OPAKOWANIU
G02195	3T	140mm	432mm	21	1

Podnośnik pneumatyczny poduszkowy 3T

- Ⓢ Air jack
- Ⓣ Druckluftwagenheber
- Ⓤ Домкрат пневматический (подушка)
- Ⓝ Pneumatický zdvihák
- Ⓟ Pneumatický zdvihák
- Ⓡ Pneumatikus légpárnás emelő
- Ⓢ Cric pneumatic preturi



KOD TOWARU	UDŹWIG	CIŚNIENIE ROBOCZE	WYSOKOŚĆ MINIMALNA	WYSOKOŚĆ MAKSYMALNA	WAGA	ILOŚĆ W OPAKOWANIU
G02062	3T	5-10 bar	135mm	450mm	19	1

Podnośnik samochodowy hydrauliczno-pneumatyczny

- Ⓢ Air Hydraulic Jack
- Ⓣ Hydraulische pneumatische Wagenheber
- Ⓤ Автомобильный домкрат гидравлично пневматический
- Ⓝ Pneumatický zdvihák
- Ⓟ Pneumatický zdvihák
- Ⓡ Pneumatikus légpárnás emelő
- Ⓢ Cric pneumatic preturi



KOD TOWARU	UDŹWIG	CIŚNIENIE POWIETRZA	WYSOKOŚĆ MINIMALNA	WYSOKOŚĆ MAKSYMALNA	WAGA	ILOŚĆ W OPAKOWANIU
G02065	20T	0,8-0,95MPa	260mm	265+25mm	15,7	1
G02067	50T	0,8-1MPa	510mm	425+25mm	36	1

Podnośnik farmerski

- Ⓢ Farm jack
- Ⓣ Das Farmerhebezeug
- Ⓤ Фермерский домкрат
- Ⓝ Víceúčelový pákový zvedák
- Ⓟ Viacúčelový pákový zdvihák
- Ⓡ Fogasléces emelő
- Ⓢ Cric Hi Lift Farmjack



KOD TOWARU	UDŹWIG	WYSOKOŚĆ MINIMALNA	WYSOKOŚĆ MAKSYMALNA	WAGA	ILOŚĆ W OPAKOWANIU
G02130	3T	150mm	1200mm	14	1
G02131	3T	150mm	1500mm	16	1

Żuraw warsztatowy

- Ⓔ Shop crane
- Ⓘ Werkstattkran
- Ⓢ Кран подкатной гидравлический
- Ⓒ Hydraulický jeřáb
- Ⓢ Hydraulický žeriav
- Ⓘ Motorkiemelő zsíráló
- Ⓢ Girafa pt. scos motor



KOD TOWARU	UDŹWIG	REGULOWANA DŁUGOŚĆ RAMIENIA	MAKSYMALNE UNIESIENIE RAMIENIA	WAGA	ILOŚĆ W OPAKOWANIU
G02080	2T	950-1500mm	2600mm	72	1
G02085	450kg	860-1370mm	2050mm	39	1
G02081	3T	1220 / 1460 / 1710mm	2500mm	85	1

Siłownik hydrauliczny żurawia (szybki) 8T

- Ⓔ Fast cylinder shop crane 8T
- Ⓘ Hydraulikzylinder für Werkstattkran
- Ⓢ Гидроцилиндр для подъемник тип "Журавль"
- Ⓒ Píst do dílenského jeřábu
- Ⓢ Píst do dílenského žeriavu
- Ⓘ Munkahenger
- Ⓢ Cilindru hidraulic



KOD TOWARU	CECHY PRODUKTU	WAGA	ILOŚĆ W OPAKOWANIU
G02084	Siłownik hydrauliczny o szybkim wysuwie tłoka Udźwig: 8t Praca ręczna Wysokość min. - 670 mm Wysokość max. - 1160 mm Wysuw tłoka - 490mm Średnica tłoka - 30 mm Średnica cylindra - 80mm	10	1

Podnośnik motocyklowy

- Ⓔ Motorcycle elevator
- Ⓘ Motorradheberzeug
- Ⓢ Мотоциклетный домкрат
- Ⓒ Zvedák motocyklů, nosnost
- Ⓢ Zdvihák motocyklov, nosnosť
- Ⓘ Alátámasztó bak
- Ⓢ Elevatoare pentru Motociclete



KOD TOWARU	UDŹWIG	MAKSYMALNY ROZTAW UCHWYTÓW	WAGA	ILOŚĆ W OPAKOWANIU
G02170	340kg	370mm	11	1

Stojak motocyklowy 340kg

- Ⓔ Motorcycle elevator
- Ⓘ Motorradheberzeug
- Ⓢ Мотоциклетный домкрат
- Ⓒ Stojan na motocykl, nosnost
- Ⓢ Stojan na motocykel, nosnosť
- Ⓘ Motorkerékpár alátámasztó
- Ⓢ Elevatoare pentru Motociclete



KOD TOWARU	CECHY PRODUKTU	WAGA	ILOŚĆ W OPAKOWANIU
G02172	Stojak motocyklowy 340kg Przeznaczenie : tył Regulowana szerokość	6,5	1

Stojak motocyklowy

- Ⓔ Motorcycle elevator
- Ⓓ Motorradheberzeug
- Ⓜ Motoциклетный домкрат
- Ⓒ Stojan na motocykl, nosnost
- Ⓢ Stojan na motocykel, nosnost
- Ⓗ Motorkerékpár alátámasztó
- Ⓡ Elevatoare pentru Motociclete



KOD TOWARU	CECHY PRODUKTU	WAGA kg	ILOŚĆ W OPAKOWANIU
G02165	Stojak motocyklowy na przód no.1	4,1	1
G02166	Stojak motocyklowy na tył no. 2 Wzmacniany	6,5	1
G02167	Stojaki motocyklowe tył + przód COMBO	8,5	1
G02168	Stojak motocyklowy CROSS ENDURO	6,5	1

Podnośnik motocyklowy ATV

- Ⓔ Motorcycle elevator
- Ⓓ Motorradheberzeug
- Ⓜ Motoциклетный домкрат
- Ⓒ Stojan na motocykl, nosnost
- Ⓢ Stojan na motocykel, nosnost
- Ⓗ Motorkerékpár alátámasztó
- Ⓡ Elevatoare pentru Motociclete



KOD TOWARU	CECHY PRODUKTU	WAGA kg	ILOŚĆ W OPAKOWANIU
G02180	Podnośnik wykonany solidnych, grubościanych profili stalowych Kółka ułatwiające przemieszczanie Elementy, na których stawiany jest motocykl wykończone gumą antypoślizgową Minimalna wysokość 230 mm Maksymalna wysokość 460 mm Udźwig 680 kg Długość 880 mm Szerokość 440 mm	29,6	1

Podnośnik motocyklowy ATV - szeroka rama

- Ⓔ Motorcycle elevator
- Ⓓ Motorradheberzeug
- Ⓜ Motoциклетный домкрат
- Ⓒ Stojan na motocykl, nosnost
- Ⓢ Stojan na motocykel, nosnost
- Ⓗ Motorkerékpár alátámasztó
- Ⓡ Elevatoare pentru Motociclete



KOD TOWARU	CECHY PRODUKTU	WAGA kg	ILOŚĆ W OPAKOWANIU
G02181	Podnośnik wykonany solidnych, grubościanych profili stalowych Kółka ułatwiające przemieszczanie Elementy, na których stawiany jest motocykl wykończone gumą antypoślizgową Minimalna wysokość 130 mm Maksymalna wysokość 430 mm Udźwig 680 kg Długość 880 mm Szerokość 440 mm	37,05	1

Podnośnik ATV kosiarki, quada, traktorka

- Ⓔ Motorcycle elevator
- Ⓓ Motorradheberzeug
- Ⓜ Motoциклетный домкрат
- Ⓒ Stojan na motocykl, nosnost
- Ⓢ Stojan na motocykel, nosnost
- Ⓗ Motorkerékpár alátámasztó
- Ⓡ Elevatoare pentru Motociclete



KOD TOWARU	CECHY PRODUKTU	WAGA kg	ILOŚĆ W OPAKOWANIU
G02183	Podnośnik ATV kosiarki, quada, traktorka	10	1

Podnośnik motocyklowy platformowy

- Ⓔ Motorcycle Lift
- Ⓘ Motorrad-Lift
- Ⓜ Мотоциклетный домкрат
- Ⓒ Plošinový zdvihač motocyklov - hydraulická plošina
- Ⓢ Plošinový zdvihač motocyklov - hydraulická plošina
- Ⓗ Motorkerékpár emelő
- Ⓡ Elevatoare pentru Motociclete



KOD TOWARU	CECHY PRODUKTU	WAGA kg	ILOŚĆ W OPAKOWANIU
G02185	<p>Podnośnik jest wykonany z wysokiej jakości materiału, masywnie wykonany</p> <p>Podnoszenie platformy następuje poprzez pompowanie dźwignią nożną, a płynne opuszczanie poprzez naciskanie na drugi pedał</p> <p>Posiada zabezpieczenie uniemożliwiające samoistne opuszczanie się</p> <p>Podnośnik wyposażony w dwa kółka skrętne i dwa stałe</p> <p>Udźwig 450 kg</p> <p>Minimalna wysokość 175mm</p> <p>Maksymalna wysokość podnoszenia (bezpieczna) - 750mm</p> <p>Długość z najazdem 2500mm</p> <p>Długość bez najazdu 1800mm</p> <p>Szerokość 660 mm</p>	124	1

Podnośnik dociskacz skrzyni biegów

- Ⓔ Motorcycle Lift
- Ⓘ Motorrad-Lift
- Ⓜ Мотоциклетный домкрат
- Ⓒ Plošinový zdvihač motocyklov - hydraulická plošina
- Ⓢ Plošinový zdvihač motocyklov - hydraulická plošina
- Ⓗ Motorkerékpár emelő
- Ⓡ Elevatoare pentru Motociclete



KOD TOWARU	NACISK	MINIMALNA WYSOKOŚĆ	MAKSYMALNA WYSOKOŚĆ	WAGA kg	ILOŚĆ W OPAKOWANIU
G02100	0,5T	1000mm	1900mm	24,5	1
G02101	0,5T	850mm	1750mm	55	1

Adapter do podnośnika skrzyni biegów 600kg

- Ⓔ Special adaptor for tall transmission jack
- Ⓘ Adapter für Getriebeheber
- Ⓜ Адаптер для домкрата
- Ⓒ Speciální adaptér pro zvedák převodovky
- Ⓢ Speciálny adaptér pre zdvihač prevodovky
- Ⓗ Váltókosár
- Ⓡ Adaptator Cric Cutie de Viteze



KOD TOWARU	CECHY PRODUKTU	WAGA kg	ILOŚĆ W OPAKOWANIU
G02102	<p>Profesjonalny adapter do podnośnika skrzyni biegów. Zapewnia szybki oraz bezpieczny montaż lub demontaż skrzyni biegów, podzespołów silnika lub samego silnika</p> <p>Max. udźwig: 600 kg</p> <p>Ruchoma płyta</p> <p>Łańcuch</p> <p>Motyłek ze śrubą zakończoną haczykiem</p>	9	1

Wciągarka łańcuchowa

- Ⓒ Chain block
- Ⓓ Kettenzug Flaschenzug
- Ⓔ Таль цепная
- Ⓕ Zvedák řetězový
- Ⓖ Zdvihák reťazový
- Ⓗ Láncos csigasor emelő
- Ⓓ Scripete cu lant



KOD TOWARU	CECHY PRODUKTU	UDŹWIG	WAGA kg	IŁOŚĆ W OPAKOWANIU
G01090	Zakres pracy - 2,5 m Hak ze stali hartowanej Średnica drutu ogniwi łańcucha ładunkowego - 6mm	1T	7,25	1
G01091		2T	9,6	1
G01092		3T	17,5	1

Wciągarka łańcuchowa GEKO PREMIUM

- Ⓒ Chain block
- Ⓓ Kettenzug Flaschenzug
- Ⓔ Таль цепная
- Ⓕ Zvedák řetězový
- Ⓖ Zdvihák reťazový
- Ⓗ Láncos csigasor emelő
- Ⓓ Scripete cu lant



KOD TOWARU	CECHY PRODUKTU	UDŹWIG	WAGA kg	IŁOŚĆ W OPAKOWANIU
G01095	Zakres pracy - 3m Hak ze stali hartowanej Średnica drutu ogniwi łańcucha ładunkowego - 7mm	1T	7,6	1
G01096		2T	11,2	1
G01097		3T	16,75	1

Wciągarka linowa pozioma

- Ⓒ Rope winch
- Ⓓ Handseilwinde
- Ⓔ Канатная лебедка
- Ⓕ Lanové vŕtaňovací zařizení
- Ⓖ Lanové vŕtaňovacie zariadenie
- Ⓗ Drótkóteles csőrlő
- Ⓓ Troliu cu cablu orizontal





KOD TOWARU	CECHY PRODUKTU	WAGA kg	IŁOŚĆ W OPAKOWANIU
G01080	Max. uciąg w kg: 450 Długość liny: 10 m Grubość liny 5,0 mm	3,62	6
G01081	Max. uciąg w kg: 850 Długość liny: 10 m Grubość liny 5,0 mm	4,6	6
G01082	Max. uciąg w kg: 1200 Długość liny: 10 m Grubość liny 5mm	7,5	4
G01083	Max. uciąg w kg: 450 Długość liny: 5 m Grubość liny 5,0 mm	2,87	8



Wciągarka linowa

- Ⓒ Rope winch
- Ⓓ Handseilwinde
- Ⓔ Канатная лебёдка
- Ⓕ Lanové vyťahovací zařízení
- Ⓖ Lanové vyťahovacie zariadenie
- Ⓗ Drótköteles csőrlő
- Ⓘ Troliu cu cablu orizontal





KOD TOWARU	CECHY PRODUKTU	WAGA 	ILOŚĆ W OPAKOWANIU 
G01070	W skład wciągarki wchodzi stalowa lina oraz dźwignia napędzająca bęben z mechanizmem zapadkowym o przełożeniu 15:1 Średnica liny 6mm Udźwig 2T (2000kg) Zasięg pracy 1,5m	2,37	10
G01071	W skład wciągarki wchodzi stalowa lina oraz dźwignia napędzająca bęben z podwójnym mechanizmem zapadkowym o przełożeniu 15:1 Średnica liny 6mm Udźwig 4T (4000kg) Długość liny 2,5 m.	5	6
G01072	W skład wciągarki wchodzi stalowa lina oraz dźwignia napędzająca bęben z podwójnym mechanizmem zapadkowym o przełożeniu 15:1 Średnica liny 5mm Udźwig 2t (2000kg) Zasięg pracy 1,5m	2,33	6

Elektryczna wciągarka linowa

- Ⓒ Electric hoist
- Ⓓ Elektro-Seilwinde
- Ⓔ Электрическая канатная лебёдка
- Ⓕ Elektrický naviják kladkostroj
- Ⓖ Elektrický naviják kladkostroj
- Ⓗ Elektromos csőrlő
- Ⓘ Troliu electric cu cablu



KOD TOWARU	CECHY PRODUKTU	WAGA 	ILOŚĆ W OPAKOWANIU 
G01087	Moc silnika 1200W Obciążenie: 1 hak 150kg 2 haki 300kg Długość liny 12m	10,5	1
G01088	Moc silnika 1200W. Obciążenie: 1 hak 300kg 2 haki 600kg Długość liny 12m	15,9	1
G01089	Moc silnika 1200W. Obciążenie: 1 hak 400kg 2 haki 800kg Długość liny 12m	17,8	1

Prostownik samochodowy 6/12V – 12A

- Ⓔ Battery charger
- Ⓓ der Autogleichrichter
- Ⓢ Зарядное устройство
- Ⓒ Nabíječka autobaterií
- Ⓢ Nabíječka autobaterií
- Ⓗ Akkumulátortöltő
- Ⓡ Incarcator baterii auto



KOD TOWARU	CECHY PRODUKTU	WAGA kg	ILOŚĆ W OPAKOWANIU 
G80005	Napięcie ładowania: 6V / 12V Prąd ładowania: Szybki: 12 A / Wolny: 2A Typ baterii: STD, AGM, GEL CE, ROHS, TUV / GS ZATWIERDZONE	3,42	1

Prostownik (ładowarka) do akumulatorów GEL i AGM 6/12V

- Ⓔ Battery charger
- Ⓓ der Autogleichrichter
- Ⓢ Зарядное устройство
- Ⓒ Nabíječka autobaterií
- Ⓢ Nabíječka autobaterií
- Ⓗ Akkumulátortöltő
- Ⓡ Incarcator baterii auto



KOD TOWARU	CECHY PRODUKTU	WAGA kg	ILOŚĆ W OPAKOWANIU 
G80009	Prosty z obsługi i w pełni automatyczny prostownik elektroniczny bez problemu naładuje akumulatory o pojemnościach 1,2-120Ah typu GEL i AGM w trybie szybko/wolno PARAMETRY TECHNICZNE: Napięcie 230V/50Hz Napięcie ładowania 6/12V Prąd ładowania 0,8 - 4A Pojemność akumulatorów 1,2 - 120Ah	0,58	20

Prostownik 6/12/24V 15A

- Ⓔ Battery charger
- Ⓓ der Autogleichrichter
- Ⓢ Зарядное устройство
- Ⓒ Nabíječka autobaterií
- Ⓢ Nabíječka autobaterií
- Ⓗ Akkumulátortöltő
- Ⓡ Incarcator baterii auto



KOD TOWARU	CECHY PRODUKTU	WAGA kg	ILOŚĆ W OPAKOWANIU 		
G80006	Napięcie sieciowe:	230V/050Hz	6,58		
	Prąd znamionowy – prąd wejścia:	1,16A			
	Moc znamionowa – moc wejścia:	212W			
	Napięcie znamionowe wyjściowe	6V		12V	24V
	Prąd znamionowy (normalny)	4,4A / 6,5A		5,4A / 8A	4,74A / 7A
	Prąd znamionowy (szybki)	10,4A / 15A		10,4A / 15A	6,8A / 10A

Prostownik z rozuchem 6/12/24V 100A

- Ⓔ Battery charger
- Ⓓ der Autogleichrichter
- Ⓢ Зарядное устройство
- Ⓒ Nabíječka autobaterií
- Ⓢ Nabíječka autobaterií
- Ⓗ Akkumulátortöltő
- Ⓡ Incarcator baterii auto



KOD TOWARU	CECHY PRODUKTU	WAGA kg	ILOŚĆ W OPAKOWANIU 		
G80007	Zasilanie	230V/50Hz	8,5		
	Nominalne natężenie prądu	0,6A-2,3A			
	Prąd ładowania	6V		12V	24V
	Nominalne wejściowe minimalne natężenie prądu	0,7A 0,9A		1,0A 1,6A	1,8A 3,0A
	Nominalne wyjściowe maksymalne natężenie prądu	21A 30A		20A 30A	14A 20A
	Pojemność baterii	5-400A		3-400A	5-400A
	Maksymalny prąd rozruchu	80A 100A		80A 100A	80A 100A

Prostownik z rozruchem 75A 6V/12V

- Ⓒ Battery charger with gs/ce
- Ⓓ Der gleichrichter mit inbetriebsetzung
- Ⓔ Выпрямитель с пуском
- Ⓒ Nabíječka autobaterií
- Ⓒ Nabíjačka autobaterií
- Ⓓ Akkumulátortöltő
- Ⓓ Incarcator baterii auto



KOD TOWARU	CECHY PRODUKTU	WAGA 	ILOŚĆ W OPAKOWANIU
G80020	<p>Prostownik przeznaczony do ładowania akumulatorów kwasowo-ołowiowych 6/12V. Prostownik zabezpieczony jest przed przeciążeniem i omyłkowym podłączeniem biegunów. Można go używać do ładowania akumulatorów wszelkiego typu do samochodów i motocykli.</p> <p>PARAMETRY TECHNICZNE Napięcie zasilające: 230 V, 50 Hz Napięcie ładowania: 6/12 V Prąd ładowania: 12A, 6A, 75A (rozruch) Pojemności akumulatorów: od 20Ah do 120Ah Maksymalny czas działania funkcji rozruchu: 5s Minimalna przerwa między użyciem funkcji rozruchu: 120s</p>	5,86	1

Prostownik z rozruchem 100A 6/12V

- Ⓒ Battery charger with gs/ce
- Ⓓ Der gleichrichter mit inbetriebsetzung
- Ⓔ Выпрямитель с пуском
- Ⓒ Nabíječka autobaterií
- Ⓒ Nabíjačka autobaterií
- Ⓓ Akkumulátortöltő
- Ⓓ Incarcator baterii auto



KOD TOWARU	CECHY PRODUKTU	WAGA 	ILOŚĆ W OPAKOWANIU
G80021	<p>Prostownik przeznaczony do ładowania akumulatorów kwasowo-ołowiowych 6/12V. Prostownik zabezpieczony jest przed przeciążeniem i omyłkowym podłączeniem biegunów. Można go używać do ładowania akumulatorów wszelkiego typu do samochodów i motocykli.</p> <p>PARAMETRY TECHNICZNE: Napięcie zasilające: 230 V, 50 Hz Napięcie ładowania: 6/12 V Prąd ładowania: 15A, 2A, 100A (rozruch) Maksymalny czas działania funkcji rozruchu: 5s Minimalna przerwa między użyciem funkcji rozruchu: 100s</p>	7	1

Prostownik z rozruchem 12/24V 200A

- Ⓒ Battery charger with gs/ce
- Ⓓ Der gleichrichter mit inbetriebsetzung
- Ⓔ Выпрямитель с пуском
- Ⓒ Nabíječka autobaterií
- Ⓒ Nabíjačka autobaterií
- Ⓓ Akkumulátortöltő
- Ⓓ Incarcator baterii auto



KOD TOWARU	CECHY PRODUKTU	WAGA 	ILOŚĆ W OPAKOWANIU
G80022	<p>Prostownik przeznaczony do ładowania akumulatorów kwasowo-ołowiowych 6/12V. Prostownik zabezpieczony jest przed przeciążeniem i omyłkowym podłączeniem biegunów. Można go używać do ładowania akumulatorów wszelkiego typu do samochodów i motocykli.</p> <p>PARAMETRY TECHNICZNE: Napięcie zasilania: 230V/50Hz Napięcie ładowania: 12V/24V Prąd ładowania: 45A Prąd rozruchu: 200A Pojemność akumulatora: 20Ah/400Ah</p>	11,07	1

Prostownik 12/24V CB-20

- Ⓒ Battery charger
- Ⓓ der Autogleichrichter
- Ⓔ Зарядное устройство
- Ⓒ Nabíječka autobaterií
- Ⓔ Nabíječka autobaterií
- Ⓗ Akkumulátortöltő
- Ⓔ Incarcator baterii auto



KOD TOWARU	CECHY PRODUKTU	WAGA kg	ILOŚĆ W OPAKOWANIU ☐
G80012	<p>Urządzenie przystosowane jest do ładowania akumulatorów kwasowo-ołowianych, używanych w samochodach, łodziach, itp.</p> <p>Prostowniki serii CB mogą służyć do ładowania i wspomagania rozruchu akumulatorów 12V lub 24V.</p> <p>Napięcie na wejściu: 230V/AC 50HZ Napięcie na wyjściu: 12/24V DC Natężenie: 16A Bezpiecznik :18A Pojemność akumulatora 60-240 Ah</p>	5,59	1

Prostownik 12/24V CB-40

- Ⓒ Battery charger
- Ⓓ der Autogleichrichter
- Ⓔ Зарядное устройство
- Ⓒ Nabíječka autobaterií
- Ⓔ Nabíječka autobaterií
- Ⓗ Akkumulátortöltő
- Ⓔ Incarcator baterii auto



KOD TOWARU	CECHY PRODUKTU	WAGA kg	ILOŚĆ W OPAKOWANIU ☐
G80014	<p>Urządzenie przystosowane jest do ładowania akumulatorów kwasowo-ołowianych, używanych w samochodach, łodziach, itp.</p> <p>Prostowniki serii CB mogą służyć do ładowania i wspomagania rozruchu akumulatorów 12V lub 24V.</p> <p>o ładowania i wspomagania rozruchu akumulatorów 12V lub 24V.</p> <p>Napięcie na wejściu: 230V/AC 50HZ Napięcie na wyjściu: 12/24V DC Natężenie: 30A Bezpiecznik 30A Pojemność akumulatora 92-300 Ah</p>	8,07	1

Prostownik z rozruchem

- Ⓒ Battery charger with gs/ce
- Ⓓ Der gleichrichter mit inbetriebsetzung
- Ⓔ Выпрямитель с пуском
- Ⓒ Nabíječka autobaterií
- Ⓔ Nabíječka autobaterií
- Ⓗ Akkumulátortöltő
- Ⓔ Incarcator baterii auto



KOD TOWARU	CECHY PRODUKTU	WAGA kg	ILOŚĆ W OPAKOWANIU ☐
G80015	<p>Prostownik przeznaczony do ładowania akumulatorów kwasowo-ołowiowych 6/12V.</p> <p>Prostownik zabezpieczony jest przed przeciążeniem i omyłkowym podłączeniem biegunów.</p> <p>Można go używać do ładowania akumulatorów wszelkiego typu do samochodów i motocykli.</p> <p>PARAMETRY TECHNICZNE: Prąd: 230V 50Hz Napięcie: 6V, 12V DC 2A (wolno), 12A (szybko) Prąd ładowania: 1,2A Start 6,5A Wolno Min:4Ah Max:30Ah Szybko Min:25Ah Max:120Ah Start: 75A</p>	5,5	4

Prostownik z rozruchem

- Ⓢ Battery charger with gs/ce
- Ⓛ Der gleichrichter mit inbetriebsetzung
- Ⓢ Выпрямитель с пуском
- Ⓢ Nabíječka autobaterií
- Ⓢ Nabijačka autobaterii
- Ⓛ Akkumulátortöltő
- Ⓢ Incarcator baterii auto



KOD TOWARU	CECHY PRODUKTU	WAGA kg	IŁOŚĆ W OPAKOWANIU ☐
G80016	Prostownik przeznaczony do ładowania akumulatorów kwasowo-ołowiowych 6/12V. Prostownik zabezpieczony jest przed przeciążeniem i omyłkowym podłączeniem biegunów. Można go używać do ładowania akumulatorów wszelkiego typu do samochodów i motocykli. PARAMETRY TECHNICZNE: Prąd: 230V 50Hz Napięcie: 6V, 12V DC 2A(wolno), 15A (szybko) Prąd ładowania: 1,3A Start 9,0A Wolno Min:4Ah Max:30Ah Szybko Min:30Ah Max:150Ah Start:100A	6,7	2

Klemy akumulatorowe 2szt (+,-)

- Ⓢ Battery clamps
- Ⓛ Aku-polklemmen
- Ⓢ Клеммы аккумуляторные
- Ⓢ Sada svorek na akumulátor
- Ⓢ Sada svoriek na akumulátor
- Ⓛ Akkumulátorsaru készlet
- Ⓢ Set de cleme pt. acumulator



KOD TOWARU	CECHY PRODUKTU	WAGA kg	IŁOŚĆ W OPAKOWANIU ☐
G02400	Klemy pasują do akumulatora 6V lub 12V W komplecie 2szt (plus i minus)	0,14	160

Tester analogowy do sprawdzania akumulatorów 6/12V

- Ⓢ Analogue battery tester
- Ⓛ Analoges Batterieprüfgerät
- Ⓢ Аналоговый тестер аккумуляторов
- Ⓢ Analogový tester akumulátorů
- Ⓢ Analógový tester akumulátorov
- Ⓛ Analóg akkuteszter
- Ⓢ Tester acumulatori analog



KOD TOWARU	CECHY PRODUKTU	WAGA kg	IŁOŚĆ W OPAKOWANIU ☐
G80028	Dane techniczne: Napięcie: 6/12 V, Czas pomiaru: 10 s, Metoda pomiaru : analogowy 0-16 VDC Prąd rozruchu zimnego silnika 200-1000 A, Prąd znamionowy: 100 A	1	10

Tester LCD do sprawdzania akumulatorów 12V

- Ⓢ Digital battery tester
- Ⓛ Digitales Batterieprüfgerät
- Ⓢ Цифровой тестер аккумуляторов
- Ⓢ Digitální tester akumulátorů
- Ⓢ Digitálny tester akumulátorov
- Ⓛ Digitális akkuteszter
- Ⓢ Tester acumulatori digital



KOD TOWARU	CECHY PRODUKTU	WAGA kg	IŁOŚĆ W OPAKOWANIU ☐
G80029	Dane techniczne: Wydajność:12VDC Ładowność testowa: 50Amps Wyświetlacz cyfrowy LED: Analog, 0-16VDC (maximum) Cykl testowy: 10 sekund na test, 1 minuta na ochłodzeniem; do 3 testów w ciągu 5 minut	1	10

Tester sprawdzania akumulatorów 12V

- Ⓒ Battery tester
- Ⓓ Batterieprüfgerät
- Ⓔ Tester akumulatorů
- Ⓕ Tester akumulatorů
- Ⓖ Akkuteszter
- Ⓗ Tester acumulatori



KOD TOWARU	CECHY PRODUKTU	WAGA kg	IŁOŚĆ W OPAKOWANIU
G80030	Dane techniczne: Zakres kontroli akumulator 11.5 – 12.6 V Zakres kontroli napięcia ładowania 13.2 – 15.5 V Długość przewodów 80cm	0,1	10/40

Urządzenie rozruchowo-prostownikowe CLASS 430

- Ⓒ Battery charger with engine start-up supporting function
- Ⓓ Ladegerät mit Starthilfe
- Ⓔ Выпрямитель с функцией поддержки запуска
- Ⓕ Nabíječky s funkci startovani motorů
- Ⓖ Nabíjačky s funkci štartovania motora
- Ⓗ Akkumulátortöltő indító
- Ⓗ Redresor cu functia de pornire de sprijin



KOD TOWARU	CECHY PRODUKTU	WAGA kg	IŁOŚĆ W OPAKOWANIU
G80024	Prostownik Class z funkcją szybkiego ładowania służy do ładowania akumulatorów ołowiowo-kwasowych i wspomagania rozruchu Prostownik zabezpieczony jest wyłącznikiem termicznym, który rozłącza układ gdy przegrzeje się transformator i ponownie łączy się po ostygnięciu transformatora Czas ładowania zależy od stopnia rozładowania akumulatora oraz od jego pojemności znamionowej Wyposażony jest w przełącznik wyboru napięcia ładowania 12V lub 24V, zabezpieczenie termiczne przed nadmiernym nagrzewaniem się transformatora np. wskutek zwarcia ogniwa w akumulatorze PARAMETRY TECHNICZNE: - napięcie zasilające - 230 V, 50 Hz - maks. prąd ładowania - 30 A / 12 V, 75 A / 24 V - napięcie ładowania - 12 V, 24 V - prąd rozruchu - 300 A / 12 V, 400 A / 24 V - bezpiecznik - 1x50 A - ładuje akumulatory o pojemności 15 - 750 Ah	17,5	1

Urządzenie rozruchowo-prostownikowe CLASS 530

- Ⓒ Battery charger with engine start-up supporting function
- Ⓓ Ladegerät mit Starthilfe
- Ⓔ Выпрямитель с функцией поддержки запуска
- Ⓕ Nabíječky s funkci startovani motorů
- Ⓖ Nabíjačky s funkci štartovania motora
- Ⓗ Akkumulátortöltő indító
- Ⓗ Redresor cu functia de pornire de sprijin



KOD TOWARU	CECHY PRODUKTU	WAGA kg	IŁOŚĆ W OPAKOWANIU
G80025	Prostownik Class z funkcją szybkiego ładowania służy do ładowania akumulatorów ołowiowo-kwasowych i wspomagania rozruchu Znakomicie sprawdza się przy "odpalaniu", busów, ciągników rolniczych, ciągników siodłowych, dużych silników DIESELA Prostownik zabezpieczony jest wyłącznikiem termicznym, który rozłącza układ gdy przegrzeje się transformator i ponownie łączy się po ostygnięciu transformatora Czas ładowania zależy od stopnia rozładowania akumulatora oraz od jego pojemności znamionowej Wyposażony jest w przełącznik wyboru napięcia ładowania 12V lub 24V, zabezpieczenie termiczne przed nadmiernym nagrzewaniem się transformatora np. wskutek zwarcia ogniwa w akumulatorze PARAMETRY TECHNICZNE: - napięcie zasilające - 230 V, 50 Hz - maks. prąd ładowania - 60 A / 12 V; 80 A / 24 V - napięcie ładowania - 12 V, 24 V - prąd rozruchu - 360 A / 12 V, 500 A / 24 V - ładuje akumulatory o pojemności 20 - 1250 Ah	25,7	1

Urządzenie rozruchowo-prostownikowe CLASS 630

- Ⓢ Battery charger with engine start-up supporting function
- Ⓛ Ladegerät mit Starthilfe
- Ⓢ Выпрямитель с функцией поддержки запуска
- Ⓢ Nabíječky s funkcií startovani motoru
- Ⓢ Nabíjačky s funkciou štartovania motora
- Ⓛ Akkumulátortöltő indító
- Ⓢ Redresor cu functia de pornire de sprjin



KOD TOWARU	CECHY PRODUKTU	WAGA kg	ILOŚĆ W OPAKOWANIU
G80026	<p>Prostownik Class z funkcją szybkiego ładowania służy do ładowania akumulatorów ołowiowo-kwasowych i wspomagania rozruchu. Znakomicie sprawdza się przy "odpalaniu", busów, ciągników rolniczych, ciągników siodłowych, dużych silników DIESLA. Prostownik zabezpieczony jest wyłącznikiem termicznym, który rozłącza układ gdy przegrzeje się transformator i ponownie łączy się po ostygnięciu transformatora. Czas ładowania zależy od stopnia rozładowania akumulatora oraz od jego pojemności znamionowej. Wyposażony jest w przełącznik wyboru napięcia ładowania 12V lub 24V, zabezpieczenie termiczne przed nadmiernym nagrzewaniem się transformatora np. wskutek zwarcia ogniwa w akumulatorze.</p> <p>PARAMETRY TECHNICZNE:</p> <ul style="list-style-type: none"> - napięcie zasilające - 230 V, 50 Hz - maks. prąd ładowania - 70 A / 12 V; 90 A / 24 V - napięcie ładowania - 12 V, 24 V - prąd rozruchu - 360 A / 12 V, 600 A / 24 V - ładuje akumulatory o pojemności 20 - 1550 Ah 	26	1

Klucz krzyżak 17x19x21x22mm 14"

- Ⓢ Cross rim wrench
- Ⓛ Kreuzschlüssel
- Ⓢ Балонный ключ-крест
- Ⓢ Klíč na kola křížový
- Ⓢ Ključ na kolesá križový
- Ⓛ Kereszt kerékkulcs
- Ⓢ Cheie în cruce pt. roți



KOD TOWARU	CECHY PRODUKTU	WAGA kg	ILOŚĆ W OPAKOWANIU
G10050	Klucz posiada na swoich końcach typowe nasadki do śrub występujących w kołach samochodów osobowych i dostawczych: 17, 19, 21 i 23 mm.	1,25	20

Klucz krzyżak 24x27x30x3/4 GEKO

- Ⓢ Cross rim wrench
- Ⓛ Kreuzschlüssel
- Ⓢ Балонный ключ-крест
- Ⓢ Klíč na kola křížový
- Ⓢ Ključ na kolesá križový
- Ⓛ Kereszt kerékkulcs
- Ⓢ Cheie în cruce pt. roți



KOD TOWARU	CECHY PRODUKTU	WAGA kg	ILOŚĆ W OPAKOWANIU
G10051	Solidny klucz do kół z 4 końcówkami: nasadka 24mm, 27mm, 30mm, oraz trzpień 3/4	2,83	6

Klucz do kół L-type wysuwany 17-19mm

- Ⓢ L-type wheel wrench
- Ⓛ Radschlüssel
- Ⓢ Ключ баллонный телескопический L-типа
- Ⓢ Klíč na kola rozvířaný
- Ⓢ Ključ na kolesá rozširovani tejtó
- Ⓛ Kerékkulcs, kihúzható
- Ⓢ Cheie pt. roți extensibilă



KOD TOWARU	CECHY PRODUKTU	WAGA kg	ILOŚĆ W OPAKOWANIU
G10055	Klucz z wysuwaną rączką na 52cm i wymienną nasadką z jednej strony rozmiar nasadki 17mm, z drugiej strony rozmiar 19mm.	0,44	20
G10056	Klucz do kół teleskopowy z nasadkami 17x19mm oraz 21x23mm długość klucza 34,5cm rozsuwa się do 50cm	0,95	20
G10053	Klucz do kół teleskopowy wzmacniany z nasadkami 17x19mm oraz 21x23mm długość klucza 34,5cm rozsuwa się do 50cm	1,22	20

Klucz elektryczny udarowy 1/2

- Ⓔ Electric impact wrench
- Ⓓ Elektro-Schlagschrauber
- Ⓜ Электрический гайковерт
- Ⓒ Elektrický rázový uťahovák
- Ⓢ Elektrický rázový uťahovák
- Ⓗ Elektromos ütvecsavarozó
- Ⓡ Cheie electrică



KOD TOWARU	CECHY PRODUKTU	WAGA 	ILOŚĆ W OPAKOWANIU
G81051	Profesjonalny klucz udarowy. DANE TECHNICZNE: - Napięcie 230V/50Hz - Końcówka nasadki 1/2" - Maksymalne obroty 2200obr/min - Obroty lewo/prawo Długość kabla: ok 2m W ZESTAWIE: - Klucz Elektryczny Udarowy - Nasadki: 17mm, 19mm, 21mm, 22mm - Dodatkowe, zapasowe szczotki	4,5	5

Klucz elektryczny

- Ⓔ Electric impact wrench
- Ⓓ Elektro-Schlagschrauber
- Ⓜ Электрический гайковерт
- Ⓒ Elektrický rázový uťahovák
- Ⓢ Elektrický rázový uťahovák
- Ⓗ Elektromos ütvecsavarozó
- Ⓡ Cheie electrică



KOD TOWARU	CECHY PRODUKTU	WAGA 	ILOŚĆ W OPAKOWANIU
G81052	Udarowy klucz elektryczny posiada elektroniczną regulację momentu obrotowego i elektroniczny wyświetlacz. DANE TECHNICZNE: Napięcie: 230V ~50Hz Prędkość obrotowa: 2200rpm Udar/min: 3400 Rozmiar trzpienia: 1/2" Wyświetlacz : elektroniczny W ZESTAWIE: Klucz elektryczny 4 nasadki: 17mm; 19mm; 21mm; 22mm Zapasowe szczotki	5,6	4

Klucz dynamometryczny

- Ⓔ Torque wrench
- Ⓓ Drehmomentschlüssel
- Ⓜ Ключ динамометрический
- Ⓒ Dynamometrický kľúč
- Ⓢ Dynamometrický kľúč
- Ⓗ Nyomatékkulcs
- Ⓡ Cheie cu dinamometru



KOD TOWARU	CECHY PRODUKTU	WAGA 	ILOŚĆ W OPAKOWANIU
G10060	Rozmiar trzpienia: 1/2" Siła: 42-210 NM Przełącznik lewo/prawo Długość całkowita klucza: 480 mm	1,75	12
G10061	Klucz dynamometryczny 75-300Nm	2,7	10
G10062	Klucz dynamometryczny 1/2" 35kg 70-350Nm	2,75	8

Klucz dynamometryczny wychylny 0-300NM

- Ⓔ Torque wrench
- Ⓓ Drehmomentschlüssel
- Ⓜ Ключ динамометрический
- Ⓒ Dynamometrický kľúč
- Ⓢ Dynamometrický kľúč
- Ⓗ Nyomatékkulcs
- Ⓡ Cheie cu dinamometru



KOD TOWARU	CECHY PRODUKTU	WAGA 	ILOŚĆ W OPAKOWANIU
G10065	Klucz dynamometryczny to narzędzie służące do dokręcania połączeń gwintowych z siłą o określonym momencie. DANE TECHNICZNE Zakres: 0-300 Nm Klucz na nasadki 1/2" Wykonany z mocnej stali CR-V Długość całkowita klucza: 480 mm	1	20

Kątomierz klucza dynamometrycznego

- Ⓔ Torque angle gauge
- Ⓓ Winkelmesser zum Anziehen von Schrauben
- Ⓔ Угломер для подвёртывания болтов
- Ⓒ Úhloмер k utahování šroubů
- Ⓔ Uhlomer k utahovanie skrutiek
- Ⓓ Nyomaték szögmérő
- Ⓔ Raportor pt. inşurubat şuruburi



KOD TOWARU	CECHY PRODUKTU	WAGA 	ILOŚĆ W OPAKOWANIU
G10066	Klucz służy do końcowego dokręcania śrub i nakrętek z określonym naciąganiem poprzez pomiar kąta obrotu. DANE TECHNICZNE : Zakres roboczy 0-360 stopni Skala co 2 stopnie Uchwyty ze stali hartowanej chromo - wanadowej Gniazdo 1/2"	0,19	48

Klucz przekładniowy do kół 1:58 (mały)

- Ⓔ Labor save wrench
- Ⓓ Drehmomentverstärker
- Ⓔ Механический усилитель силы
- Ⓒ Mechanický posilovac momentu
- Ⓔ Mechanický posilovac momentu
- Ⓓ Nyomaték sokszorozó
- Ⓔ Antrenor cu amplificator de forta



KOD TOWARU	CECHY PRODUKTU	WAGA 	ILOŚĆ W OPAKOWANIU
G10070	Klucz znajduje zastosowanie przy montażu/demontażu śrub do kół różnych pojazdów i maszyn. Ze względu na duże przełożenie i moc wykorzystywany jest głównie do luzowania śrub. DANE TECHNICZNE : Maksymalny moment obrotowy 6000Nm Nasadki 27 mm i 33 mm Przedłużka i korba w zestawie	7,5	4

Klucz przekładniowy do kół 1:78 (duży)

- Ⓔ Labor save wrench
- Ⓓ Drehmomentverstärker
- Ⓔ Механический усилитель силы
- Ⓒ Mechanický posilovac momentu
- Ⓔ Mechanický posilovac momentu
- Ⓓ Nyomaték sokszorozó
- Ⓔ Antrenor cu amplificator de forta



KOD TOWARU	CECHY PRODUKTU	WAGA 	ILOŚĆ W OPAKOWANIU
G10072	Klucz znajduje zastosowanie przy montażu/demontażu/odkręcaniu zabezpieczonych śrub. DANE TECHNICZNE : Maksymalny moment obrotowy 7000Nm Nasadki 32 mm i 33 mm Przedłużka i korba w zestawie	8,75	4

Klucz przekł.do kół 1:68 NEW (brązowy)

- Ⓔ Labor save wrench
- Ⓓ Drehmomentverstärker
- Ⓔ Механический усилитель силы
- Ⓒ Mechanický posilovac momentu
- Ⓔ Mechanický posilovac momentu
- Ⓓ Nyomaték sokszorozó
- Ⓔ Antrenor cu amplificator de forta



KOD TOWARU	CECHY PRODUKTU	WAGA 	ILOŚĆ W OPAKOWANIU
G10073	Klucz znajduje zastosowanie przy montażu / demontażu śrub do kół różnych pojazdów i maszyn. Ze względu na duże przełożenie i moc wykorzystywany jest głównie do luzowania śrub. DANE TECHNICZNE : - Maksymalny moment obrotowy 6000Nm - Nasadki 27 mm i 33 mm - Przedłużka i korba (długa) w zestawie	8	4

Nasadki 1"

- Ⓔ Hexagonal impact socket
- Ⓓ Kraftschrauber-einsatz
- Ⓜ Головка ударная 6-гранная
- Ⓢ Šestihranný nástavec
- Ⓢ Šestihranný nadstavec
- Ⓗ Hatszögű rátét
- Ⓔ Cheie tubulară hexagonală de impact



KOD TOWARU	CECHY PRODUKTU	ROZMIAR	WAGA kg	ILOŚĆ W OPAKOWANIU
G10077	Nasadki udarowe 1" wykonane ze stali CRV. Gniazdo nasadki jest wykonane ze specjalnego stopu stali CRV. Nasadki współpracują z urządzeniami pneumatycznymi, oraz grzechotkami które pracują w ciężkich warunkach pod zmiennym obciążeniem.	17mm	0,57	50
G10078		19mm	0,60	50
G10080		24mm	0,64	50
G10081		27mm	0,68	50
G10084		30mm	0,72	50
G10086		32mm	0,76	25
G10087		33mm	0,8	25

Zestaw nasadek udarowych 1"

- Ⓔ Impact socket set
- Ⓓ Kraftschrauber-Einsätze
- Ⓜ Набор торцевых ударных головок
- Ⓢ Sada nástrčných klíčů pro úderové utahovákы
- Ⓢ Súprava nástrčných klíčův pre úderovej utahovákы
- Ⓗ Dugófej készlet ütvebehajtóhoz
- Ⓔ Set chei tubulare pt. impact



KOD TOWARU	CECHY PRODUKTU	WAGA kg	ILOŚĆ W OPAKOWANIU
G10074	Zestaw 8el. nasadek udarowych 1" Gniazda 6-kątne W ZESTAWIE NASADKI : 19mm, 21mm, 24mm, 27mm, 30mm, 32mm, 36mm, 41mm	6,25	4
G10075	Zestaw 10el. nasadek udarowych 1" Gniazda 6-kątne W ZESTAWIE NASADKI : 17mm, 19mm, 21mm, 24mm, 27mm, 30mm, 32mm, 33mm, 36mm, 41mm	8	2
G10076	Zestaw 11el. nasadek udarowych 1" Gniazda 6-kątne W ZESTAWIE NASADKI : 17mm, 19mm, 21mm, 24mm, 27mm, 30mm, 32mm, 33mm, 36mm, 38mm, 41mm	9,5	2

Klucz przekł. do sam. osobowych 1/2" + nas. 17,19,21

- Ⓔ Labor save wrench
- Ⓓ Drehmomentverstärker
- Ⓜ Механический усилитель силы
- Ⓢ Mechanický posilovač momentu
- Ⓢ Mechanický posilovač momentu
- Ⓗ Nyomaték sokszorozó
- Ⓔ Antrenor cu amplificator de forta



KOD TOWARU	CECHY PRODUKTU	WAGA kg	ILOŚĆ W OPAKOWANIU
G10069	DANE TECHNICZNE : - Maksymalny moment obrotowy 300Nm - Nasadki 1/2" - 17mm , 19 mm , 21mm - Korba w zestawie	2,3	5

Zestaw redukcji udarowych 8el.

- Ⓔ Impact adapter
- Ⓓ Reduktion
- Ⓜ Переходник
- Ⓢ Redukce
- Ⓢ Redukcia
- Ⓗ Redukció
- Ⓔ Reducție



KOD TOWARU	CECHY PRODUKTU	WAGA kg	ILOŚĆ W OPAKOWANIU
G10090	Redukcje posiadają miejsce na kolek i pierścieni zabezpieczający. Rozmiary: 1/4"x 3/8", 3/8" x 1/2", 1/2" x 3/4", 3/4" x 1", 3/8"x 1/4", 1/2" x 3/8", 3/4" x 1/2", 1" x 3/4"	1,52	16

Redukcja uderowa

- Ⓢ Impact adapter
- Ⓛ Reduktion
- Ⓜ Переходник
- Ⓒ Redukce
- Ⓢ Redukcia
- Ⓛ Redució
- Ⓜ Reducție



KOD TOWARU	CECHY PRODUKTU	WAGA kg	ILOŚĆ W OPAKOWANIU
G10095	Redukcja umożliwia współpracę nasadek, grzechotek i innych akcesoriów o różnych wymiarach • Zewnętrzny 1/2" • Wewnętrzny 3/4"	0,18	150
G10096	Redukcja umożliwia współpracę nasadek, grzechotek i innych akcesoriów o różnych wymiarach • Zewnętrzny 3/4" • Wewnętrzny 1/2"	0,35	100
G10097	Redukcja umożliwia współpracę nasadek, grzechotek i innych akcesoriów o różnych wymiarach • Zewnętrzny 3/4" • Wewnętrzny 1"	0,33	50
G10098	Redukcja umożliwia współpracę nasadek, grzechotek i innych akcesoriów o różnych wymiarach • Zewnętrzny 1" • Wewnętrzny 3/4"	0,48	50

Cyfrowy miernik głębokości bieżnika opon

- Ⓢ Digital Tire Depth Gauge
- Ⓛ Digital-Reifenprofil-Messschieber
- Ⓜ Ифровой автомобиля шин протектора глубины колес
- Ⓒ Digitální kapesní měřič hloubky dezénu
- Ⓢ Digitálny vreckový merač hĺbky dezénu
- Ⓛ Digitális mélysegmérő
- Ⓜ Subler digital pentru masurare profil anvelope



KOD TOWARU	CECHY PRODUKTU	WAGA kg	ILOŚĆ W OPAKOWANIU
G01269	Cyfrowy miernik wysokości bieżnika, niezbędny przy ocenianiu stopnia zużycia opon. Służy nie tylko do mierzenia bieżnika opon, ale również do innych pomiarów związanych z samochodem czy motorem. Co najważniejsze skala tego miernika jest naprawdę spora, a więc jest to uniwersalne narzędzie miernicze.	0,06	100

Ciśnieniomierz do kół

- Ⓢ Tire pressure gauge
- Ⓛ Reifendruckprüfer
- Ⓜ Шинный манометр
- Ⓒ Automobilový tlakoměr
- Ⓢ Automobilový tlakomer
- Ⓛ Gépköcsi nyomásmérő
- Ⓜ Manometru



KOD TOWARU	CECHY PRODUKTU	WAGA kg	ILOŚĆ W OPAKOWANIU
G01270	Zakres pomiaru 0,5 - 4,0 KG/cm ² = 10 - 50 PSI Bardzo lekki i wygodny. Pozwala na szybki i dokładny pomiar ciśnienia. Przycisk resetujący zapamiętaną wartość ciśnienia.	0,05	200
G01271	Zakres pomiaru 0,5-7,5kg/cm ² = 10-100PSI Przeznaczony jest do pomiaru ciśnienia w ogumieniu samochodów osobowych, ciężarowych, motocykli, quadów, rowerów oraz wszystkich innych pojazdów których koła wyposażone są w typowy wentyl samochodowy. Długość całkowita: 20cm	0,16	75
G01275	Zakres pomiaru 0,5 - 7kg/cm ² = 10-100PSI Lekki i wygodny w obsłudze. Posiada funkcję auto-wyłączenia, kompas oraz wyświetlacz elektroniczny	0,06	150
G01304	Zakres pomiaru 0,5-7kg/cm ² = 10-100PSI Bardzo lekki i wygodny. Pozwala na szybki i dokładny pomiar ciśnienia. Przycisk resetujący zapamiętaną wartość ciśnienia.	0,11	100

Pompka słupkowa z manometrem

- GB Hand pump SK Hustilka ručné
 D Hand-Luftpumpe H Kézi pumpa
 RU Насос ручной PO Pompa de mana cu manometru
 CZ Hustilka ruční



KOD TOWARU	CECHY PRODUKTU	WAGA kg	ILOŚĆ W OPAKOWANIU
G01280	WYSOKOŚĆ POMPKI: 53cm Aluminiowy korpus. Z manometrem. Wydajna i trwała. Szeroka podstawa ułatwia pracę.	0,8	10
G01281	WYSOKOŚĆ POMPKI: 50cm Wydajna i trwała. Szeroka podstawa ułatwia pracę.	0,8	10
G01282	WYSOKOŚĆ POMPKI: 45cm Aluminiowy korpus. Wydajna i trwała. Szeroka podstawa ułatwia pracę.	0,85	10
G01300	Duża, mocna i trwała pompka słupkowa z uniwersalnym zaciskiem na wentyle. Konstrukcja z tłoczonych blachy stalowej, system tłokowy. Rozmiar: 38 x 450 mm.	0,7	20
G01302	Duża, mocna i trwała pompka słupkowa z uniwersalnym zaciskiem na wentyle. Konstrukcja z tłoczonych blachy stalowej, system tłokowy. Rozmiar: 45 x 450 mm.	1,1	10

Pompka nożna

- GB Foot pump
 D Fussluftpumpe mit manometer
 RU Насос ножной с манометром
 CZ Nožní pumpa z manometrem
 SK Nožná pumpa z manometrom
 H Lábpumpa nyomásmérővel
 PO Pompa de picior



KOD TOWARU	CECHY PRODUKTU	WAGA kg	ILOŚĆ W OPAKOWANIU
G01290	Niezawodna do pompowania kół samochodu, roweru, motocykli, taczki, itp. jak również piłek wszelkiego rodzaju, pontonów i materacy. DANE TECHNICZNE: - długość wężyka 65cm - wymiary 300x15mm - zakres manometru 7 bar - stopka wyposażona w blokadę - manometr wskazówkowy - 4szt. końcówek do pompowania	1,85	10
G01291	Manometr z max. ciśnieniem do 7 barów Pompka posiada blokadę stopki Specjalna konstrukcja stopki zapobiega ślizganiu się podeszwy Długość wężyka 600 mm	1,4	12
G01303	Pompka to konstrukcja z tłoczonych blachy stalowej o grubości 3 mm, lakierowana, posiada system jednołokowy, manometr z maksymalnym ciśnieniem do 7 barów. W zestawie dodatkowe akcesoria: igła do pompowania piłki, dwie końcówki do materacy. DANE TECHNICZNE: - długość wężyka 60cm - przewód zakończony szybkozłączem do pompowania kół - super trwały manometr wskazówkowy - bardzo solidna stalowa stopka do pompowania - wyposażona w blokadę stopki - wymiary: 80mm x 130mm	1,65	10

Pompka słupkowa z manometrem

- Ⓔ Hand pump
- Ⓓ Hand-Luftpumpe
- Ⓔ Насос ручной
- Ⓒ Hustilka ruční
- Ⓔ Hustilka ručné
- Ⓓ Kézi pumpa
- Ⓔ Pompa de mana cu manometru



KOD TOWARU	CECHY PRODUKTU	WAGA kg	ILOŚĆ W OPAKOWANIU ☐
G01283	Pompka stalowa z manometrem Premium 38x520 Wysokość pompki 520mm Wydajna i trwała Z manometrem	1,00	10

Wężyk do pompki z końcówką

- Ⓔ Flexible hose for hand pump
- Ⓓ Hochdruckschlauch
- Ⓔ Гибкий шланг для насоса
- Ⓒ Propojovací hadice, spojení
- Ⓔ Prepojovacia hadica, spojenie
- Ⓓ Flexibilis tömlő pumpához
- Ⓔ Pompa aer auto manuala si la picior



KOD TOWARU	CECHY PRODUKTU	WAGA kg	ILOŚĆ W OPAKOWANIU ☐
G01286	Wężyk do pompki 500mm z końcówką	0,07	200
G01287	Wężyk do pompki 1000mm z końcówką	0,05	100

Końcówka do pompowania

- Ⓔ Infl ating head
- Ⓓ Klemmnippel (universal)
- Ⓔ Универсальная головка
- Ⓒ Hlava na čerpání
- Ⓔ Hlava na čerpanie
- Ⓓ Pumpafej
- Ⓔ Cap pt. pompat



KOD TOWARU	CECHY PRODUKTU	WAGA kg	ILOŚĆ W OPAKOWANIU ☐
G01288	Końcówka do pompowania plastikowa	0,04	1
G01289	Końcówka do pompowania metalowa	0,02	500

Manometr do pistoletu do pompowania

- Ⓔ Manometer for tire-inflating gun
- Ⓓ Manometer
- Ⓔ Манометр для пистолета подкачки
- Ⓒ Manometr
- Ⓔ Manometr
- Ⓓ Manométere
- Ⓔ Manometru



KOD TOWARU	CECHY PRODUKTU	WAGA kg	ILOŚĆ W OPAKOWANIU ☐
G01101C	Manometr do pistoletu do pompowania	0,033	150

Zestaw Oringów 419el.

- Ⓔ 419pc o-ring assortment
- Ⓓ O-ringsatz
- Ⓔ Набор колец o-ring
- Ⓒ Velká sada těsnění o-kroužků
- Ⓔ Velká sada tesnení o-kružkov
- Ⓓ O-gyűrű készlet
- Ⓔ Set garnituri o-ring



KOD TOWARU	CECHY PRODUKTU	WAGA kg	ILOŚĆ W OPAKOWANIU ☐
G02800	ORINGI CHARAKTERYZUJĄ SIĘ WYSOKĄ ODPORNOŚCIĄ NA: oleje silnikowe, transformatorowe, opałowe, smary, płyny hydrauliczne, węglowodory alifatyczne takie jak: propan, butan, benzyna, alkohole, - emulsje olejowo-wodne typu HSA, HSB, mieszanki poliglikolu z wodą typu HSC, wodne roztwory soli, - rozcieńczone kwasy i zasady w niewysokich temperaturach, wodę do 60°C. W SKŁAD ZESTAWU WCHODZĄ: 20 szt. 3mm x 1.5mm, 20 szt. 4.4mm x 2mm, 18 szt. 5mm x 2mm, 23 szt. 7mm x 1.5mm, 23 szt. 10mm x 1.5mm, 23 szt. 13mm x 1.5mm, 14 szt. 10mm x 2.5mm, 13 szt. 11mm x 2.5mm, 14 szt. 13mm x 2.5mm, 13 szt. 14mm x 2.5mm, 14 szt. 16mm x 2.5mm, 14 szt. 18mm x 2.5mm, 13 szt. 19mm x 2.5mm, 14 szt. 21mm x 2.5mm, 13 szt. 22mm x 2.5mm, 10 szt. 18mm x 3.5mm, 10 szt. 20mm x 3.5mm, 10 szt. 22mm x 3.5mm, 10 szt. 23.5mm x 3.5mm, 10 szt. 25mm x 3.5mm, 10 szt. 26.5mm x 3.5mm, 10 szt. 28mm x 3.5mm, 10 szt. 30mm x 3.5mm, 10 szt. 31mm x 3.5mm, 10 szt. 33mm x 3.5mm, 10 szt. 34.5mm x 3.5mm, 10 szt. 36mm x 3.5mm, 10 szt. 38mm x 3.5mm, 10 szt. 41mm x 3.5mm, 10 szt. 44mm x 3.5mm, 10 szt. 47mm x 3.5mm, 10 szt. 50mm x 3.5mm.	0,8	24

Zestaw Oringów 900szt

- Ⓔ 900pc o-ring assortment
- Ⓓ O-ringsatz
- Ⓜ Набор колец o-ring
- Ⓒ Velká sada těsnění o-kroužků
- Ⓢ Velká sada tesnení o-kružkov
- Ⓗ O-gyűrű készlet
- Ⓡ Set garnituri o-ring



KOD TOWARU	CECHY PRODUKTU	WAGA kg	ILOŚĆ W OPAKOWANIU
G02801	<p>O-RINGI METRYCZNE HNBR: ROZMIARY - ILOŚĆ</p> <p>3,0 x 1,5 mm - 20 SZT, 4,4 x 2,0 mm - 20 SZT 5,0 x 2,0 mm - 20 SZT, 7,0 x 1,5 mm - 20 SZT 10,0 x 1,5 mm - 20 SZT, 10,0 x 2,5 mm - 10 SZT 11,0 x 2,5 mm - 10 SZT, 13,0 x 1,5 mm - 20 SZT 13,0 x 2,5 mm - 10 SZT, 14,0 x 2,5 mm - 10 SZT 16,0 x 2,5 mm - 10 SZT, 18,0 x 2,5 mm - 10 SZT 18,0 x 3,5 mm - 10 SZT, 19,0 x 2,5 mm - 10 SZT 20,0 x 3,5 mm - 10 SZT, 21,0 x 2,5 mm - 10 SZT 22,0 x 2,5 mm - 10 SZT, 22,0 x 3,5 mm - 10 SZT 23,5 x 3,5 mm - 10 SZT, 25,0 x 3,5 mm - 10 SZT 26,5 x 3,5 mm - 10 SZT, 28,0 x 3,5 mm - 10 SZT 30,0 x 3,5 mm - 10 SZT, 31,0 x 3,5 mm - 10 SZT</p> <p>O-RINGI SAE: ROZMIARY - ILOŚĆ</p> <p>3,2 x 1,6 mm - 35 SZT, 4,8 x 1,6 mm - 35 SZT 9,5 x 1,6 mm - 35 SZT, 9,5 x 2,4 mm - 20 SZT 12,7 x 1,6 mm - 35 SZT, 12,7 x 2,4 mm - 20 SZT 15,9 x 2,4 mm - 20 SZT, 17,5 x 2,4 mm - 20 SZT 19,1 x 2,4 mm - 20 SZT, 19,1 x 3,2 mm - 10 SZT 20,6 x 2,4 mm - 20 SZT, 20,6 x 3,2 mm - 10 SZT 22,2 x 2,4 mm - 10 SZT, 22,2 x 3,2 mm - 10 SZT 23,8 x 3,2 mm - 10 SZT, 25,4 x 3,2 mm - 10 SZT 27,0 x 3,2 mm - 10 SZT, 28,6 x 3,2 mm - 10 SZT 30,2 x 3,2 mm - 10 SZT, 31,8 x 3,2 mm - 10 SZT 33,4 x 3,2 mm - 10 SZT, 35,0 x 3,2 mm - 10 SZT 36,5 x 3,2 mm - 10 SZT, 38,1 x 3,2 mm - 10 SZT</p> <p>O-RINGI HNBR: ROZMIARY - ILOŚĆ</p> <p>5,6 x 1,6 mm - 10 SZT, 6,4 x 1,6 mm - 10 SZT 6,8 x 1,9 mm - 15 SZT, 7,8 x 1,9 mm - 15 SZT 8,0 x 1,6 mm - 10 SZT, 8,0 x 2,0 mm - 10 SZT 8,8 x 1,9 mm - 15 SZT, 11,0 x 1,6 mm - 10 SZT 11,0 x 2,0 mm - 10 SZT, 11,0 x 2,4 mm - 15 SZT 12,0 x 2,0 mm - 10 SZT, 13,9 x 1,8 mm - 10 SZT 14,0 x 2,0 mm - 10 SZT, 14,0 x 2,4 mm - 10 SZT 15,0 x 2,0 mm - 10 SZT, 17,0 x 2,0 mm - 10 SZT 17,5 x 1,6 mm - 10 SZT, 17,5 x 3,2 mm - 10 SZT</p>	2,25	4

Zestaw Oringów do klimatyzacji 270cz.

- Ⓔ 270pc o-ring assortment
- Ⓓ O-ringsatz
- Ⓜ Набор колец o-ring
- Ⓒ Velká sada těsnění o-kroužků
- Ⓢ Velká sada tesnení o-kružkov
- Ⓗ O-gyűrű készlet
- Ⓡ Set garnituri o-ring



KOD TOWARU	CECHY PRODUKTU	WAGA kg	ILOŚĆ W OPAKOWANIU
G02810	<p>W skład zestawu wchodzi:</p> <p>5.29x1.78mm - 20 sztuk, 6.07x1.78mm - 20 sztuk, 6.8x1.9mm - 20 sztuk, 7.68x1.78mm - 20 sztuk, 7.8x1.9mm - 20 sztuk, 8x2mm - 20 sztuk, 8.8x1.9mm - 20 sztuk, 10.82x1.78mm - 15 sztuk, 10.77x2.62mm - 15 sztuk, 11x2mm - 15 sztuk, 12x2mm - 15 sztuk, 13.9x1.8mm - 10 sztuk, 13.95x2.62mm - 10 sztuk, 14x2mm - 10 sztuk, 15x2mm - 10 sztuk, 17x2mm - 10 sztuk, 17.17x1.78mm - 10 sztuk, 17.04x3.53mm - 10 sztuk</p>	0,12	20

Zestaw pierścieni zewnętrznych Seeger'a 300cz.

- Ⓔ 300pc snap ring assortment external
- Ⓐ Außenringesatz
- Ⓜ Набор внешних колец seeger'a 300шт
- Ⓒ Pojistné kroužky
- Ⓢ Poistné krúžky
- Ⓗ Seeger-gyűrű készlet
- Ⓔ Inele de siguranță



KOD TOWARU	CECHY PRODUKTU	WAGA [kg]	ILOŚĆ W OPAKOWANIU
G02802	Zestaw składa się z 300 sztuk w 18 popularnych rozmiarach: 3 mm - 20 szt pierścieni, 4 mm - 10 szt pierścieni, 5 mm - 15szt pierścieni, 6 mm - 25szt pierścieni, 8 mm - 15szt pierścieni, 9 mm - 20 szt pierścieni, 11 mm - 15szt pierścieni, 12 mm - 15szt pierścieni, 13 mm - 25szt pierścieni, 14 mm - 15szt pierścieni, 15 mm - 20 szt pierścieni, 19 mm - 25szt pierścieni, 20 mm - 15szt pierścieni, 22 mm - 20 szt pierścieni, 25 mm - 15szt pierścieni, 26 mm - 15szt pierścieni, 28 mm - 10szt pierścieni, 32 mm - 5szt pierścieni.	0,33	24

Zestaw pierścieni wewnętrznych Seeger'a 300cz.

- Ⓔ 300PC RETAINING RING ASSORTMENT
- Ⓐ der Satz der inneren Ringe
- Ⓜ Набор внутренних колец Seeger'a 300шт
- Ⓒ Pojistné kroužky
- Ⓢ Poistné krúžky
- Ⓗ Seeger-gyűrű készlet
- Ⓔ Inele Siguranta



KOD TOWARU	CECHY PRODUKTU	WAGA [kg]	ILOŚĆ W OPAKOWANIU
G02803	Zestaw składa się z 300 sztuk w 18 popularnych rozmiarach: 3 mm - 20 szt pierścieni, 4 mm - 10 szt pierścieni, 5 mm - 15szt pierścieni, 6 mm - 25szt pierścieni, 8 mm - 15szt pierścieni, 9 mm - 20 szt pierścieni, 11 mm - 15szt pierścieni, 12 mm - 15szt pierścieni, 13 mm - 25szt pierścieni, 14 mm - 15szt pierścieni, 15 mm - 20 szt pierścieni, 19 mm - 25szt pierścieni, 20 mm - 15szt pierścieni, 22 mm - 20 szt pierścieni, 25 mm - 15szt pierścieni, 26 mm - 15szt pierścieni, 28 mm - 10szt pierścieni, 32 mm - 5szt pierścieni.	0,33	24

Zestaw bezpieczników samochodowych 120cz.

- Ⓔ 120pc auto fuse assortment
- Ⓐ Sicherungensatz
- Ⓜ Набор предохранителей 120шт
- Ⓒ Sada pojistek do auta, 120ks
- Ⓢ Súprava pojistiek do auta, 120ks
- Ⓗ Biztosíték készlet
- Ⓔ Set sigurante auto din



KOD TOWARU	CECHY PRODUKTU	WAGA [kg]	ILOŚĆ W OPAKOWANIU
G02809	W zestawie: 20 sztuk bezpieczników pomarańczowych 5 Amp 20 sztuk bezpieczników czerwonych 10 Amp 20 sztuk bezpieczników niebieskich 15 Amp 20 sztuk bezpieczników żółtych 20 Amp 20 sztuk bezpieczników białych 25 Amp 20 sztuk bezpieczników zielonych 30 Amp	0,17	24

Zestaw zawleczek-przetyczek 1000cz.

- Ⓔ 1000pc cotter pin assortment
- Ⓐ Splintsatz
- Ⓜ Набор шплинт запокот 1000шт
- Ⓒ Závlačky sada 1000ks
- Ⓢ Závlačky sada 1000ks
- Ⓗ Saszeg készlet
- Ⓔ Trusa splinturi drepte



KOD TOWARU	CECHY PRODUKTU	WAGA [kg]	ILOŚĆ W OPAKOWANIU
G02804	Zestaw 6 popularnych rozmiarów: 1,6 x 25mm - 380 szt, 2,4 x 25mm - 240 szt 2,4 x 38 mm - 140 szt, 3,2 x 32 mm - 115 szt 3,2 x 50 mm - 75 szt, 4,0 x 64mm - 50 szt	0,83	12

Zastaw nakrętek kontruujących z uszczelniaczem 146 cz.

- GB 146pc nylon insert lock nut assortment
- D 146pcs mutternsatz
- RU Набор гаек конструирующих с герметиком 146шт
- CZ Sada matic, 146ks
- SK Sada matic, 146ks
- H Biztosítóanya-készlet
- RO Piuliță contor



KOD TOWARU	CECHY PRODUKTU	WAGA kg	ILOŚĆ W OPAKOWANIU
G02806	Zestaw nakrętek samokontruujących 146 szt w 6 rozmiarach: M4 - 35szt, M5 - 35szt, M6 - 25szt, M8 - 25szt, M10 - 16szt, M12 - 10szt	0,75	24

Zestaw podkładek miedzianych 150cz.

- GB 150pc copper washer assortment
- D Der satz der kupferunterlage
- RU Набор медных подкладок
- CZ Podložky těsnící měděné, sada 150ks
- SK Podložky tesniace medené, sada 150ks
- H Cu tömítés készlet
- RO Set saibe cupru 150 bucati



KOD TOWARU	CECHY PRODUKTU	WAGA kg	ILOŚĆ W OPAKOWANIU
G02807	Zestaw podkładek po 10 sztuk w rozmiarach: Wew. średnica x Zew. średnica x Grubość: 5x10x1 mm, 6x10x1 mm, 7x10x1 mm, 8x10x1 mm, 10x16x1 mm, 10,5x17x1,5 mm, 11x17x1,5 mm, 12x20x1,5 mm, 12,5x20x1,5 mm, 14x18x1 mm, 14x20x1,5mm, 15x20x2 mm, 16x22x2 mm, 16,5x24x2 mm, 17,5x24x2 mm	0,41	24

Zestaw podkładek miedzianych 300cz.

- GB 300pc copper washer assortment
- D Der satz der kupferunterlage
- RU Набор медных подкладок
- CZ Podložky těsnící měděné, sada 300ks
- SK Podložky tesniace medené, sada 300ks
- H Cu tömítés készlet
- RO Set saibe cupru 300 bucati



KOD TOWARU	CECHY PRODUKTU	WAGA kg	ILOŚĆ W OPAKOWANIU
G02811	po 10 sztuk w rozmiarach: Wew. x Zew. średnica x Grubość: 5x9x1mm, 6x10x1mm, 6x12x1mm, 8x12x1mm, 8x14x1mm, 8x14x1,5mm, 9x4x1mm, 10x14x1mm, 10x14x1,5mm, 10x16x1mm, 12x16x1mm, 12x16x1,5mm, 12x18x1,5mm, 13x18x1mm, 14x18x1,5mm, 14x20x1,5mm, 14x20x2mm, 16x20x1,5mm, 16x22x1,5mm, 18x22x1,5mm, 18x24x1,5mm, 20x24,5x1,5mm, 20x24,5x0,8mm, 19x26x2mm, 22x27x1mm, 22x29x1,5mm, 24x29x1,5mm, 24x32x2mm, 26x34x2mm, 28x36x2mm	0,41	20

Zestaw podkładek aluminiowych 900cz.

- GB 900pc flat washer assortment
- D der Satz der Aluminiumunterlage
- RU Набор алюминиевых подкладок 900шт
- CZ Podložky těsnící, sada 900ks
- SK Podložky tesniace, sada 900ks
- H Alátét készlet
- RO Set de șaibe din aluminiu



KOD TOWARU	CECHY PRODUKTU	WAGA kg	ILOŚĆ W OPAKOWANIU
G02808	Rodzaje podkładek: M3-150szt, M4-150szt, M5-200szt, M6-200szt, M8-150szt, M10-50szt	0,29	24

Zaworki do klimatyzacji z kluczem 41el.

- Ⓔ Air condition valves set
- Ⓘ Klimaanlage ventile eingestell
- Ⓔ Кондиционер клапаны установлены
- Ⓒ Ventily pro klimatizaci s klíčem
- Ⓔ Ventily pre klimatizáciu s kľúčom
- Ⓘ Gépkocsi légkondicionáló szeleptű készlet
- Ⓔ Set surubelinite ventil



KOD TOWARU	CECHY PRODUKTU	WAGA kg	ILOŚĆ W OPAKOWANIU
G02814	10x zaworek CH-9520C 10x zaworek CH-9800, R134 5x zaworek CH-L08, 8mm low side 5x zaworek CH-V066, Peugeot / Volvo 5x zaworek CH-H10, 10 mm high side 5x zaworek CH-GMH, General Motors 1x plastikowy klucz do zaworków CH-1213P9	0,12	100

Ręczna pompka próżniowa(podciśnieniowa)

- Ⓔ Hand-held vacuum pump
- Ⓘ Unterdruckpumpe mit Zubehör
- Ⓔ Насос вакуумметрического давления с принадлежностями
- Ⓒ Podtlaková pumpa s príslušenstvom
- Ⓔ Podtlaková pumpa s príslušenstvom
- Ⓘ Vákuum- és ac-pumpa mérő, tartozékokkal
- Ⓔ Pompa de vidare cu accesorii



KOD TOWARU	CECHY PRODUKTU	WAGA kg	ILOŚĆ W OPAKOWANIU
G01155	Pompka próżniowa służy do odpowietrzania układów hamulcowych, regulatora ciśnienia paliwa, układu wspomagania kierownicy, itp. Wytwarza podciśnienie do -1 Bar oraz ciśnienie do 4 Bar. Idealna do sprawdzania szczelności przewodów, zaworów, wysysania i odpowietrzania hamulców i hydraulicznie sterowanych sprzęgieł. W ZRZASTAWIE: Metalowa pompka z manometrem w zakresie -1 do 4 bar Przewód elastyczny o średnicy 6mm i długości 600mm zestaw adapterów 2 pojemniki	1,6	10

Ręczna pompka próżniowa(podciśnieniowa)

- Ⓔ Hand-held vacuum pump
- Ⓘ Unterdruckpumpe mit Zubehör
- Ⓔ Насос вакуумметрического давления с принадлежностями
- Ⓒ Podtlaková pumpa s príslušenstvom
- Ⓔ Podtlaková pumpa s príslušenstvom
- Ⓘ Vákuum- és ac-pumpa mérő, tartozékokkal
- Ⓔ Pompa de vidare cu accesorii



KOD TOWARU	CECHY PRODUKTU	WAGA kg	ILOŚĆ W OPAKOWANIU
G01156	Ręczna pompka próżniowa (podciśnieniowa) o zakresie pracy (0<->76 cm Hg) (-1 do 0 Bar) Przeznaczona do sprawdzania poprawności działania: - układu zasilania paliwa (np. przy awarii pompy paliwa) podczas sprawdzania instalacji należy obserwować czy są pęcherzyki powietrza w paliwie - czujników ciśnienia (zakres działania) - zaworu recykulacji spalin - przepustnicy - regulatora ciśnienia paliwa - modulatora ciśnienia w automatycznych skrzyniach biegów - wspomagania hamulców itp. Służy również do jednoosobowego odpowietrzania układu hamulcowego.	1,2	10

Woltomierz Tester akumulatora 12/24V

- Ⓔ Battery tester
- Ⓘ Batterieprüfgerät
- Ⓔ Тестер аккумуляторов
- Ⓒ Tester akumulátorů
- Ⓔ Tester akumulátorov
- Ⓘ Akkuteszter
- Ⓔ Tester acumulatori



KOD TOWARU	CECHY PRODUKTU	WAGA kg	ILOŚĆ W OPAKOWANIU
G80027	Czytelny cyfrowy wyświetlacz LED przystosowany do instalacji 12/24V umożliwia sprawdzenie napięcia pracy alternatora Obsługiwane instalacje: 12/24V zakres pomiaru: DC 8V - 30V ± % 1.2 Wymiary (dł. x szer. x wys.): 70x39x27mm	0,05	100

Bagnet-miarka oleju Mercedes-Benz 1220mm

- Ⓔ Engine Oil Dipstick
- Ⓘ Motor Ölmesstab
- Ⓔ Щуп масляный
- Ⓒ Měrka oleje
- Ⓔ Olejová mierka
- Ⓘ Olaj Nívópálca
- Ⓔ Joja ulei



KOD TOWARU	CECHY PRODUKTU	WAGA kg	ILOŚĆ W OPAKOWANIU
G03260	Bagnet-miarka oleju Mercedes-Benz 1220mm		

Zestaw naprawczy do opon 8el.

- GB Tyre repair set
- D Reifenreparatursatz
- RUS Ремонт шин комплект
- CZ Sada na opravu pneumatik
- SK Sada na opravu pneumatik
- H Gumiabroncs javító készlet
- RO Set pentru repararea anvelopelor



KOD TOWARU	CECHY PRODUKTU	WAGA kg	ILOŚĆ W OPAKOWANIU
G71200	Zestaw naprawczy do opon. Zastosowanie zestawu do napraw opon marki GEKO umożliwia szybką skuteczną oraz tanią naprawę uszkodzeń typu pogwoździowego.	0,23	100

Wózek narzędziowy - 3 Półki wzmacniane PREMIUM

- GB Service tool cabinet with tools
- D Serviceschrank mit Werkzeugen
- RUS Сервисный шкаф с инструментами
- CZ Servisní skříňka s nářadím
- SK Skrinka na náradie
- H Szerviszszekrény szerszámokkal
- RO Cutie de service cu scule



KOD TOWARU	CECHY PRODUKTU	WAGA kg	ILOŚĆ W OPAKOWANIU
G10821	Profesjonalny, solidnie wykonany wózek warsztatowy pozwalający utrzymać porządek na stanowisku pracy. Wózek posiada ergonomiczny przykręcany uchwyt ułatwiający transport wózka. Wózek wyposażony został w trzy pojemne wzmacniane półki. Ponadto posiada 4 koła jezdne w tym 2 skrętne z hamulcem.	16	1

Stół warsztatowy 2 szuflady

- GB Workbench
- D Werkbank
- RUS Верстак
- CZ Pracovní stůl
- SK Pracovní stôl
- H Munkapad
- RO Banc de lucru



KOD TOWARU	CECHY PRODUKTU	WAGA kg	ILOŚĆ W OPAKOWANIU
G10870	Stół warsztatowy 2 szuflady	25	1

Stół warsztatowy - regulowany składany 100kg

- GB Workbench
- D Werkbank
- RUS Верстак
- CZ Pracovní stůl
- SK Pracovní stôl
- H Munkapad
- RO Banc de lucru



KOD TOWARU	CECHY PRODUKTU	WAGA kg	ILOŚĆ W OPAKOWANIU
G10871	Stół warsztatowy - regulowany składany 100kg	4,1	1

Blokada rozrządu BMW N40 N45 N45T 1.6 116i 316i

- GB Camshaft locking tool
- D Nockenwellen-Arretierwerkzeug
- RUS Инструмент для блокирования распределительных механизмов
- CZ Přípravek k montáži rozvodových kol
- SK Prípravok na montáž rozvodových kolies
- H Vezérlés rögzítő szerszám
- RO Arbore cu came



KOD TOWARU	CECHY PRODUKTU	WAGA kg	ILOŚĆ W OPAKOWANIU
G02866	Blokada rozrządu BMW N40 N45 N45T 1.6 116i 316i		

Próbnik napięcia do samochodów 6/12V

- GB Impact universal joint
- D Gelenkstück
- RUS Кардан ударный
- CZ Kloub kulový
- SK Kĺb guľový
- H Univerzális csuklós csatlakozó
- RO Adaptor



KOD TOWARU	CECHY PRODUKTU	WAGA kg	ILOŚĆ W OPAKOWANIU
G30800	Próbnik napięcia do samochodów 6/12V		

Zestaw długich nasadek uderowych 1/2" 10-21mm 6el.

- GB Impact adapter
- D Reduktion
- RUS Переходник
- CZ Redukce
- SK Redukcia
- H Redukció
- RO Reducție



KOD TOWARU	CECHY PRODUKTU	WAGA kg	ILOŚĆ W OPAKOWANIU
G10500	Zestaw długich nasadek uderowych 1/2" 10-21mm 6el.	0,82	20

Nasadki udarowe 1/2" 13el. 10-30mm Cr-Mo

- Ⓔ Impact adapter
- Ⓘ Reduktion
- Ⓜ Переходник
- Ⓒ Redukce
- Ⓢ Redukcia
- Ⓗ Redukció
- Ⓡ Reducție



KOD TOWARU	CECHY PRODUKTU	WAGA	ILOŚĆ W OPAKOWANIU
G10501	Nasadki udarowe 1/2" 13el. 10-30mm Cr-Mo	3,39	6

Zestaw nasadek udarowych alufelg 17mm 19mm 21mm

- Ⓔ Impact adapter
- Ⓘ Reduktion
- Ⓜ Переходник
- Ⓒ Redukce
- Ⓢ Redukcia
- Ⓗ Redukció
- Ⓡ Reducție



KOD TOWARU	CECHY PRODUKTU	WAGA	ILOŚĆ W OPAKOWANIU
G10510	Nasadki udarowe 1/2" 13el. 10-30mm Cr-Mo	0,67	20

Oliwiarka - olejarka

- Ⓔ Oiler with a flexible applicator
- Ⓘ Ölkanne mit elastischem Applikator
- Ⓜ Масленка с гибким аппликатором
- Ⓒ Olejnička s ohebným aplikátorem
- Ⓢ Olejnička s ohybným aplikátorem
- Ⓗ Hajlékony csövű olajozó
- Ⓡ Gresor cu aplicator flexibil



KOD TOWARU	CECHY PRODUKTU	WAGA	ILOŚĆ W OPAKOWANIU
G03220	Oliwiarka - olejarka 250ml	0,16	120
G03221	Prof. Oliwiarka 250L - przezroczysty zbiornik	0,10	10/120

Prasa mechaniczna stołowa 2T

- Ⓔ Press Machine
- Ⓘ Mechanische Presse
- Ⓜ Механический пресс
- Ⓒ Mechanický lis
- Ⓢ Mechanický lis
- Ⓗ Mechanikus prés
- Ⓡ Presă mecanică



KOD TOWARU	CECHY PRODUKTU	WAGA	ILOŚĆ W OPAKOWANIU
G03250	wyfrezowane zębki tłoka zapewniają dokładną pracę 4 wybrania mocujące w stole roboczym korpus z wysokogatunkowego żeliwa szarego Siła docisku: 2 tony Wielkość trzpienia: 30 x 30 x 325 mm Wymiary podstawy: 400 x 620 mm Max wys. prześwitu materiału: 170 mm Szerokość rowka w podstawie: 47 mm Średnica stołu: 160 mm Rozstaw śrub montażowych: 110 mm Prześwit: 115 mm	28	1

Zestaw kluczy do urwanych śrub i szpilek 4el. CRV 50BV30

- Ⓔ Bolt extractor set
- Ⓘ Bolzen Ausziehsatz
- Ⓜ болт комплект экстрактор
- Ⓒ Sada na vyťahovanie strhaných šróbov / skrutiek
- Ⓢ Sada na vyťahovanie strhaných šróbov / skrutiek
- Ⓗ Töcsavar kisedő készlet
- Ⓡ Extractor suruburi rupte



KOD TOWARU	CECHY PRODUKTU	WAGA	ILOŚĆ W OPAKOWANIU
G30033	nasadka 6 mm nasadka 8 mm nasadka 10 mm nasadka 12 mm	0,92	20

Przyrząd do ściągania sworzni tulei - prasa śrubowa

- Ⓔ Ball joint service tool set
- Ⓘ Stabilisator-Kugelgelenk-Werkzeug für Traggelenk-Werkzeugsatz
- Ⓜ Инструмент-Слон Комплект для выпрессовки
- Ⓒ Stahovák kulových čepů a brzdových čelistí
- Ⓢ Stahovák guľových čapov a brzdových čeľustí
- Ⓗ Gömbcsukló szerelő készlet termékek
- Ⓡ Presa rotule suspensie



KOD TOWARU	CECHY PRODUKTU	WAGA	ILOŚĆ W OPAKOWANIU
G02591	Przyrząd do ściągania sworzni tulei - prasa śrubowa		

Kula haka holowniczego - zaczep quada

- Ⓔ Tow ball
- Ⓓ Anschraubplatte kugelhähne
- Ⓔ Головка шаровая гидроцилиндра
- Ⓒ Tažná koule se závitom
- Ⓔ Tažná gúľa so závitom
- Ⓓ Vonóhorog
- Ⓓ Sfera de remorcare



KOD TOWARU	CECHY PRODUKTU	WAGA kg	ILOŚĆ W OPAKOWANIU
G02330	Kula haka holowniczego - zaczep quada	1,06	25

Ściągacz do drążków kierowniczych 1/2" 27-42 MM

- Ⓔ Inner tie rod tool
- Ⓓ Spurstangengelenk Lösewerkzeug
- Ⓔ Ключ для шарнира рулевой рейки
- Ⓒ Přípravek na axiální táhla
- Ⓔ Přípravok na axiálne tiahla
- Ⓓ Csukló szerelő
- Ⓓ Cheia de la tija de cravată



KOD TOWARU	CECHY PRODUKTU	WAGA kg	ILOŚĆ W OPAKOWANIU
G02589	Ściągacz do drążków kierowniczych 1/2" 27-42 MM	0,38	50

Zestaw do rozpinania przewodów klimatyzacji 9el.

- Ⓔ Set of tools for disconnecting hoses of air condition 9pcs
- Ⓓ Spring-Lock Werkzeug Satz. Leitungsverbinder
- Ⓔ Entriegelungswerkzeug Kfz-Klimaanlagen
- Ⓔ Набор инструментов для отсоединения шлангов кондиционер
- Ⓒ Sada nástrojů pro odpojení hadic klimatizace
- Ⓔ Sada nástrojov pre odpojenie hadíc klimatizácie
- Ⓓ Klíma cső szerelő klt
- Ⓓ De scule pentru deconectarea furtunurilor de aer condiționat



KOD TOWARU	CECHY PRODUKTU	WAGA kg	ILOŚĆ W OPAKOWANIU
G02641	spring-lock 3/8" do przewodów klimatyzacji spring-lock 1/2" do przewodów klimatyzacji spring-lock 5/8" do przewodów klimatyzacji spring-lock 3/4" do przewodów klimatyzacji zacisk 3/8" do przewodów paliwowych zacisk 1/2" do przewodów paliwowych zacisk 5/16" do przewodów paliwowych zacisk 3/8" do przewodów paliwowych	0,14	50

Refraktometr - tester płynu chłodniczego elektrolitu

- Ⓔ Refractometer
- Ⓓ Refraktometer
- Ⓔ Рефрактометр
- Ⓒ Refraktometer
- Ⓔ Refraktometer
- Ⓓ Refraktometria
- Ⓓ Refraktometrul



KOD TOWARU	CECHY PRODUKTU	WAGA kg	ILOŚĆ W OPAKOWANIU
G02662	Refraktometr - tester płynu chłodniczego elektrolitu	0,22	25

Ściągacz sprzęgła sprężarki klimatyzacji

- Ⓔ Puller clutch compressor
- Ⓓ Puller Kupplung Kompressor
- Ⓔ Съемник муфты компрессора
- Ⓒ Stahovák spojky kompresoru klimatizace
- Ⓔ Stáhovák spojky kompresora klimatizácie
- Ⓓ Klíma kompreszor kuplung szerelő klt klimatech
- Ⓓ Trusa speciala demontat ambreiaj compresor aer conditionat



KOD TOWARU	CECHY PRODUKTU	WAGA kg	ILOŚĆ W OPAKOWANIU
G02675	Ściągacz sprzęgła sprężarki klimatyzacji Fs6, C171, 6P oraz 148, GM R4 i A6, Hr6, DA-6 i V5 Sanden SD 505, 507, 510, 575, 708, 709 i innych	1,25	10

Zakuwarka-nitownica do łańcuchów motocyklowych

- Ⓔ Separating and riveting tool for motorbike chains
- Ⓓ Trenn- und Nietwerkzeug für Motorradketten
- Ⓔ Обзор инструмента для сборки и разборки цепей
- Ⓒ Nýtovačka motocyklových a rozvodových řetězů
- Ⓔ Nítovačka motocyklových a rozvodových řetězů
- Ⓓ Szegecselő szerszám motor láncokhoz
- Ⓓ Trusa nituit lanturi de motocicletă



KOD TOWARU	CECHY PRODUKTU	WAGA kg	ILOŚĆ W OPAKOWANIU
G02682	Zakuwarka-nitownica do łańcuchów motocyklowych	0,8	10

Ściągacz do cewek zapłonowych

- Ⓔ Spark plug puller
- Ⓐ Abzieher Zündspulen
- Ⓜ Съемников для катушек зажигания
- Ⓒ Stahováčků zapalovací cívku
- Ⓢ Stahováčkov zapalovacej cievky
- Ⓗ Gyújtótekercs lehűző
- Ⓡ Bobina de aprindere tragator



KOD TOWARU	CECHY PRODUKTU	WAGA [kg]	ILOŚĆ W OPAKOWANIU
G02695	Ściągacz do cewek zapłonowych	0,16	60

Klucz do nakrętek zbiorników paliwa - uniwersalny

- Ⓔ Fuel Tank Sender Spanner
- Ⓐ Schraubenschlüssel Kraftstofftanks
- Ⓜ Съемник крышки топливного насоса
- Ⓒ Nádrže klíč palivové
- Ⓢ Nádrže klíč palivové
- Ⓗ Univerzális üzemanyagtartály fedél kulcs
- Ⓡ Cheie Rezervor de combustibil

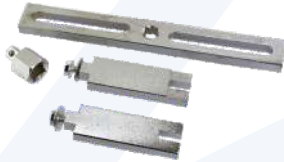

KOD TOWARU	CECHY PRODUKTU	WAGA [kg]	ILOŚĆ W OPAKOWANIU
G02696	Klucz do nakrętek zbiorników paliwa - uniwersalny	0,66	50

Zestaw grotów-haków i skrobaków 9el.

- Ⓔ Scraper, Hook and Pick Set
- Ⓐ Haken und Pick Set
- Ⓜ Набор ключков с рукоятками
- Ⓒ Sada háčkových páčidel
- Ⓢ Sada háčkových páčidel
- Ⓗ Kampó készlet
- Ⓡ Scule pentru extras garnituri



KOD TOWARU	CECHY PRODUKTU	WAGA [kg]	ILOŚĆ W OPAKOWANIU
G02708	Zestaw grotów-haków i skrobaków 9el.	0,75	6/24

Zestaw do zarabiania przewodów hamulcowych + obcinak

- Ⓔ Hand flaring tools set
- Ⓐ Handpresse zum Aufweiten von Rohren
- Ⓜ Пресс для ручного расширения труб
- Ⓒ Přípravek na ruční rozšiřování konců trubek
- Ⓢ Pripravok na ručné rozširovanie koncov rúrok
- Ⓗ Kézi csőtágító
- Ⓡ Presă manuală pt. lățirea țevilor



KOD TOWARU	CECHY PRODUKTU	WAGA [kg]	ILOŚĆ W OPAKOWANIU
G02722	Zestaw do zarabiania przewodów hamulcowych + obcinak	1,5	10

Tester płynu hamulcowego 5-diodowy

- Ⓔ Brake fluid tester
- Ⓐ Bremsflüssigkeitstester
- Ⓜ Тестер тормозной жидкости
- Ⓒ Tester brzdové kapaliny
- Ⓢ Tester brzdovej kvapaliny
- Ⓗ Fékolaj teszter
- Ⓡ Tester pentru lichidul de frana cu 5 leduri prezenta diagnoza



KOD TOWARU	CECHY PRODUKTU	WAGA [kg]	ILOŚĆ W OPAKOWANIU
G02731	Tester płynu hamulcowego 5-diodowy	0,06	100

Zestaw do naprawy gwintów i świec zapłonowych 16el. M14X1.25

- Ⓔ Thread repair set
- Ⓐ Reparatursatz für Gewinde
- Ⓜ Набор для ремонта резьбы
- Ⓒ Souprava na opravu závitů
- Ⓢ Súprava na opravu závitov
- Ⓗ Menetjavító készlet
- Ⓡ Set pt. reparare fi lete



KOD TOWARU	CECHY PRODUKTU	WAGA [kg]	ILOŚĆ W OPAKOWANIU
G02792	Zestaw do naprawy gwintów i świec zapłonowych 16el. M14X1.25	0,35	20

Zestaw do demontażu urwanych świec żarowych 8-10mm

- GB Broken glow plug removal set
- D Glühkerzen Ausbohr Werkzeug
- RU Набор для извлечения свечей накала и восстановления резьбы
- CZ Vytahovací sada í žhaviace svičky
- SK Vyťahovacie sada í žhaviace svičky
- H Törött izzítógyertya eltávolító készlet
- RO Extractor bujii incandescente



KOD TOWARU	CECHY PRODUKTU	WAGA kg	ILOŚĆ W OPAKOWANIU
G02794	Zestaw do demontażu urwanych świec żarowych 8-10mm	1,7	10

Zestaw koszulek termokurczliwych 128el.

- GB Heat-shrink tubing set
- D Schrumpfschlauch - Sortiment
- RU Набор термоусадочных трубок
- CZ Smršťovací bužírka tepelně
- SK Zmršťovacia bužírka tepelne
- H Hőre zsugorodó cső szettek
- RO Set tuburi termocontractabile



KOD TOWARU	CECHY PRODUKTU	WAGA kg	ILOŚĆ W OPAKOWANIU
G02813	Zestaw koszulek termokurczliwych 128el.	0,145	24

Zestaw końcówek i konektorów kablowych 685szt

- GB Tube pre-insulating terminal assortment
- D Rohr pre-isolierende terminal
- RU Обжимной лопаты прекращения кабель
- CZ Izolační Trubice Izolované svorky
- SK Izolačné Trubica Izolované svorky
- H Kábel Vége Előtti Szigetelő Ferrules Terminál
- RO Pre-End Terminale Cablu de izolație Ferrules



KOD TOWARU	CECHY PRODUKTU	WAGA kg	ILOŚĆ W OPAKOWANIU
G02815	Zestaw końcówek i konektorów kablowych 685szt	0,46	6/24

Zestaw bezpieczników szklanych 120el.

- GB Set of glass fuse
- D Satz von Glassicherung
- RU Набор стеклянной предохранителя
- CZ Sada pojistky skleněné
- SK Sada poistky sklenené
- H Elektromos Válogatott Biztosíték Erősítő Gyors csapást
- RO Set de siguranțe din sticlă



KOD TOWARU	CECHY PRODUKTU	WAGA kg	ILOŚĆ W OPAKOWANIU
G02816	Zestaw bezpieczników szklanych 120el.	0,18	32

Blokada rozrzędu OPEL FIAT ALFA CHEVROLET 1.6 1.8 - walizka

- GB Camshaft locking tool
- D Nockenwellen-Arretierwerkzeug
- RU Инструмент для блокирования распределительных механизмов
- CZ Přípravek k montáži rozvodových kol
- SK Prípravok na montáž rozvodových kolies
- H Vezérlés rögzítő szerszám
- RO Arbore cu came



KOD TOWARU	CECHY PRODUKTU	WAGA kg	ILOŚĆ W OPAKOWANIU
G02859	Blokada rozrzędu OPEL FIAT ALFA CHEVROLET 1.6 1.8 - walizka	0,66	12

Blokada rozrzędu U VW AUDI 2.4 3.2 FSI

- Ⓔ Camshaft locking tool
- Ⓓ Nockenwellen-Arretierwerkzeug
- Ⓔ Инструмент для блокирования распределительных механизмов
- Ⓒ Přípravek k montáži rozvodových kol
- Ⓔ Přípravek na montáž rozvodových kolies
- Ⓓ Vezérlés rögzítő szerszám
- Ⓔ Arbore cu came



KOD TOWARU	CECHY PRODUKTU	WAGA	ILOŚĆ W OPAKOWANIU
G02860	Blokada rozrzędu U VW AUDI 2.4 3.2 FSI	1,2	10

Blokada rozrzędu RENAULT NISSAN OPEL 1,5 - 2,5 DCI

- Ⓔ Camshaft locking tool
- Ⓓ Nockenwellen-Arretierwerkzeug
- Ⓔ Инструмент для блокирования распределительных механизмов
- Ⓒ Přípravek k montáži rozvodových kol
- Ⓔ Přípravek na montáž rozvodových kolies
- Ⓓ Vezérlés rögzítő szerszám
- Ⓔ Arbore cu came



KOD TOWARU	CECHY PRODUKTU	WAGA	ILOŚĆ W OPAKOWANIU
G02861	Blokada rozrzędu RENAULT NISSAN OPEL 1,5 - 2,5 DCI	2	5

Blokada rozrzędu VW AUDI SKODA 1.2 1.4 1.6 FSI TSI TFSI

- Ⓔ Camshaft locking tool
- Ⓓ Nockenwellen-Arretierwerkzeug
- Ⓔ Инструмент для блокирования распределительных механизмов
- Ⓒ Přípravek k montáži rozvodových kol
- Ⓔ Přípravek na montáž rozvodových kolies
- Ⓓ Vezérlés rögzítő szerszám
- Ⓔ Arbore cu came

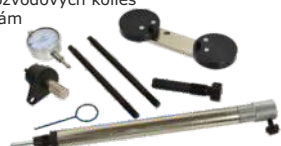

KOD TOWARU	CECHY PRODUKTU	WAGA	ILOŚĆ W OPAKOWANIU
G02862	Blokada rozrzędu VW AUDI SKODA 1.2 1.4 1.6 FSI TSI TFSI	1,7	5

Blokada rozrzędu VW AUDI SKODA SEAT 2.4 2.7 2.8 V6 30V

- Ⓔ Camshaft locking tool
- Ⓓ Nockenwellen-Arretierwerkzeug
- Ⓔ Инструмент для блокирования распределительных механизмов
- Ⓒ Přípravek k montáži rozvodových kol
- Ⓔ Přípravek na montáž rozvodových kolies
- Ⓓ Vezérlés rögzítő szerszám
- Ⓔ Arbore cu came



KOD TOWARU	CECHY PRODUKTU	WAGA	ILOŚĆ W OPAKOWANIU
G02854	Blokada rozrzędu VW AUDI SKODA SEAT 2.4 2.7 2.8 V6 30V	1,9	10

Blokada pompy wtryskowej VW AUDI 1.4 1.9 2.5 TDI

- Ⓔ Timing tool for pump injectors
- Ⓓ Schlüssel für Einspritzpumpen
- Ⓔ Блокировка насоса высокого давления
- Ⓒ Aretace vstřikovacího čerpadla, aretační kolík
- Ⓔ Aretácia vstrekovacieho čerpadla, aretačný kolík
- Ⓓ Befestekendező szivattyú lánckerék leहुzó
- Ⓔ Chei pentru Pompe de Injectie



KOD TOWARU	CECHY PRODUKTU	WAGA	ILOŚĆ W OPAKOWANIU
G02856	Blokada pompy wtryskowej VW AUDI 1.4 1.9 2.5 TDI	0,05	200

Rękawica świetlna dla mechaników LED

- Ⓔ LED Gloves
- Ⓓ LED Handschuhe
- Ⓔ Светодиодные перчатки
- Ⓒ LED rukavice
- Ⓔ LED rukavice
- Ⓓ LED kesztyű
- Ⓔ Mănuși cu LED



KOD TOWARU	CECHY PRODUKTU	WAGA	ILOŚĆ W OPAKOWANIU
G02930	Rękawica świetlna dla mechaników LED	0,03	365

Tester Interfejsu OBD II

- Ⓔ OBD II
- Ⓓ OBD II
- Ⓔ OBD II
- Ⓒ OBD II
- Ⓔ OBD II
- Ⓓ OBD II
- Ⓔ OBD II



KOD TOWARU	CECHY PRODUKTU	WAGA	ILOŚĆ W OPAKOWANIU
G02940	Tester Interfejsu OBD II	0,14	10

Zestaw półek obrotowych 5 elementów

- Ⓔ Organizer
- Ⓓ Werkzeugkaste
- Ⓒ Органайзер
- Ⓒ Organizer
- Ⓒ Organizer
- Ⓗ Mű. csavartartó doboz
- Ⓓ Cutie tip organizer



KOD TOWARU	CECHY PRODUKTU	WAGA kg	ILOŚĆ W OPAKOWANIU
G73311	Zestaw półek obrotowych 5 elementów		1

Stołek warsztatowy z półką

- Ⓔ Workshop seat
- Ⓓ Taburet warsztatowy
- Ⓒ Табурет рабочий
- Ⓒ Dílenský taburet
- Ⓒ Dílenský taburet
- Ⓗ Műhely zsámoly
- Ⓓ Taburet atelier



KOD TOWARU	CECHY PRODUKTU	WAGA kg	ILOŚĆ W OPAKOWANIU
G10825	Stołek warsztatowy z półką	5,1	1

Stołek warsztatowy obrotowy z półką

- Ⓔ Pneumatic car seat
- Ⓓ Werkstattthocker, teleskopisch
- Ⓒ Табурет рабочий подъемный
- Ⓒ Dílenský taburet teleskopický
- Ⓒ Dílenský taburet teleskopický
- Ⓗ Teleszkópos műhely zsámoly
- Ⓓ Taburet atelier telescopic



KOD TOWARU	CECHY PRODUKTU	WAGA kg	ILOŚĆ W OPAKOWANIU
G10826	Stołek warsztatowy obrotowy z półką	6	1

Przegub kulisty uderowy 1/2" CRV

- Ⓔ Impact universal joint
- Ⓓ Gelenkstück
- Ⓒ Кардан ударный
- Ⓒ Kloub kulový
- Ⓒ Kĺb guľový
- Ⓗ Univerzális csuklós csatlakozó
- Ⓓ Adaptor



KOD TOWARU	CECHY PRODUKTU	WAGA kg	ILOŚĆ W OPAKOWANIU
G10520	Przegub kulisty uderowy 1/2" CRV	0,31	125

Zestaw centrowania tarczy sprzęgła

- Ⓔ Universal clutch adjustment set
- Ⓓ Universal-set, um die kupplungsscheibe einstellen
- Ⓒ Комплект для центровки дисков сцепления
- Ⓒ Univerzální sada pro nastavení spojky disk
- Ⓒ Univerzálna sada pre nastavenie spojky disk
- Ⓗ Kuplung központositó készlet
- Ⓓ Trusa pt. centrát ambreiaje



KOD TOWARU	CECHY PRODUKTU	WAGA kg	ILOŚĆ W OPAKOWANIU
G02765	Zestaw centrowania tarczy sprzęgła	2,25	10

Oringi do klimatyzacji 420el.

- Ⓔ 420pc o-ring assortment
- Ⓓ O-ringsatz
- Ⓒ Набор колец o-ринг
- Ⓒ Velká sada těsnění o-kroužků
- Ⓒ Velká sada tesnení o-kružkov
- Ⓗ O-gyűrű készlet
- Ⓓ Set garnituri o-ring



KOD TOWARU	CECHY PRODUKTU	WAGA kg	ILOŚĆ W OPAKOWANIU
G02818	Oringi do klimatyzacji 420el.	0,16	24

Oringi olejoodporne 225szt.

- Ⓔ 225pc o-ring assortment
- Ⓓ O-ringsatz
- Ⓒ Набор колец o-ринг
- Ⓒ Velká sada těsnění o-kroužků
- Ⓒ Velká sada tesnení o-kružkov
- Ⓗ O-gyűrű készlet
- Ⓓ Set garnituri o-ring



KOD TOWARU	CECHY PRODUKTU	WAGA kg	ILOŚĆ W OPAKOWANIU
G02819	Oringi olejoodporne 225szt.	0,16	24

Zestaw zawleczek-przetyczek 150el.

- Ⓢ Splint pin assortment
- Ⓛ Splinte Sortiment
- Ⓜ Набор шплинтов
- Ⓢ Set závlačky
- Ⓢ Set závlačky
- Ⓜ Saszeg készlet
- Ⓢ Cuie spintecate mici



KOD TOWARU	CECHY PRODUKTU	WAGA kg	ILOŚĆ W OPAKOWANIU
G02817	Zestaw zawleczek-przetyczek 150el.	0,46	24

Urządzenie rozruchowo-prostownikowe CLASS 750

- Ⓢ Battery charger with engine start-up supporting function
- Ⓛ Ladegerät mit Starthilfe
- Ⓜ Выпрямитель с функцией поддержки запуска
- Ⓢ Nabíječky s funkci startovani motoru
- Ⓢ Nabíjačky s funkci startovania motora
- Ⓜ Akkumulátortöltő indító
- Ⓢ Redresor cu functia de pornire de sprijin



KOD TOWARU	CECHY PRODUKTU	WAGA kg	ILOŚĆ W OPAKOWANIU
G80026	<p>Urz.rozruchowo-prostownikowe CLASS 750 opcja szybkiego ładowania czytelny wyświetlacz LCD czasomierz zapobiegający przeładowaniu akumulatorów umożliwia rozruch silników przy całkowicie rozładowanym akumulatorze ładuje akumulatory o pojemności od 20 do 1550 Ah napięcie ładowania 12V / 24V Napięcie zasilania: 230V, 50Hz Napięcie ładowania: 12V / 24V Maksymalny prąd ładowania: 12V-60A; 24V-90A Prąd rozruchu: 12V-400A; 24-700A Bezpiecznik: 3x50A Pojemność obsługiwanych akumulatorów: 20-1550Ah Długość przewodów prostowniczych: 240 cm Długość przewodu zasilającego: 240 cm</p>	25,8	1

Prostownik elektroniczny- ładowarka 6/12V 4-120Ah

- Ⓢ Battery charger
- Ⓛ der Autogleichrichter
- Ⓜ Зарядное устройство
- Ⓢ Nabíječka autobaterií
- Ⓢ Nabíjačka autobaterií
- Ⓜ Akkumulátortöltő
- Ⓢ Incarcator baterii auto



KOD TOWARU	CECHY PRODUKTU	WAGA kg	ILOŚĆ W OPAKOWANIU
G80008	<p>Napięcie wejściowe: 230W, 50Hz Pobór mocy: 15W Napięcie wyjściowe: 6V / 12V Prąd wyjściowy: 6V - 0,55A / 12V - 1A Pojemność obsługiwanych akumulatorów: 4-120Ah Rodzaj obsługiwanych akumulatorów: Kwasowo-olowiowe(Pb, LEAD-ACID), żelowe oraz AGM</p>	0,4	25

Prostownik-ładowarka elektroniczna 6/12V 1,2-120Ah 4,0A LCD

- Ⓢ Battery charger
- Ⓛ der Autogleichrichter
- Ⓜ Зарядное устройство
- Ⓢ Nabíječka autobaterií
- Ⓢ Nabíjačka autobaterií
- Ⓜ Akkumulátortöltő
- Ⓢ Incarcator baterii auto



KOD TOWARU	CECHY PRODUKTU	WAGA kg	ILOŚĆ W OPAKOWANIU
G80017	<p>Rodzaj prostownika: automatyczny Napięcie robocze: 220 - 240V / 50Hz Odpowiedni do akumulatorów: WET, GEL, AGM oraz bezobsługowe kwasowo-olowiowe Prąd ładowania dla 12 V: 4.2A Prąd ładowania dla 6 V: 0.8A</p>	0,7	10

Prostownik elektroniczny 6/12V 5-200Ah

- Ⓢ Battery charger
- Ⓛ der Autogleichrichter
- Ⓜ Зарядное устройство
- Ⓢ Nabíječka autobaterií
- Ⓢ Nabíjačka autobaterií
- Ⓜ Akkumulátortöltő
- Ⓢ Incarcator baterii auto



KOD TOWARU	CECHY PRODUKTU	WAGA kg	ILOŚĆ W OPAKOWANIU
G80018	<p>Rodzaj prostownika: automatyczny Napięcie robocze: 220 - 240V / 50Hz Odpowiedni do akumulatorów: WET, GEL, AGM oraz bezobsługowe kwasowo-olowiowe Prąd ładowania dla 12 V: 4A / 7.5A Prąd ładowania dla 6 V: 2A</p>	0,9	10

Prostownik z rozruchem elektroniczny 6/12V 2/10A 55A

- Ⓢ Battery charger
- Ⓛ der Autogleichrichter
- Ⓜ Зарядное устройство
- Ⓢ Nabíječka autobaterií
- Ⓢ Nabíjačka autobaterií
- Ⓜ Akkumulátortöltő
- Ⓢ Incarcator baterii auto



KOD TOWARU	CECHY PRODUKTU	WAGA kg	ILOŚĆ W OPAKOWANIU
G80019	<p>Rodzaj prostownika: automatyczny z funkcją rozruchu Napięcie robocze: 220 - 240V / 50Hz Odpowiedni do akumulatorów: STD, GEL, AGM Prąd ładowania dla 12 V: 2A(slow) / 10A(fast) Prąd ładowania dla 6 V: 2A Zakres temperatury środowiska pracy: od -10°C do +40°C Zabezpieczenia: przed przeciążeniem</p>	4,75	2

11

» Narzędzia pneumatyczne oraz akcesoria



» Narzędzia pneumatyczne oraz akcesoria

» Pistolety lakiernicze oraz akcesoria do malowania



» Pistolety do pompowania



» Wężę pneumatyczne

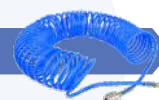

» Klucze pneumatyczne



» Kompresory oraz części i akcesoria



Pistolet lakierniczy 125mm mini Profi

- Ⓔ Spray gun with fluid cup
- Ⓓ Lackierpistole mit Fließbecher
- Ⓡ Пистолет - распылитель с верхним бачком
- Ⓒ Pistolet na lakování z nádrží
- Ⓢ Pistoľ na lakovanie z nádrží
- Ⓜ Festőpisztoly alsó tartállyal
- Ⓡ Pistoł de vopsit cu rezervor inferior



KOD TOWARU	CECHY PRODUKTU	WAGA 	IŁOŚĆ W OPAKOWANIU
G01105	<p>Wysoka jakość natryskiwania. Uzyskanie pierwszorzędnego wykończenia. Udoskonalona konstrukcja dyszy zapewnia równomierne rozpylanie i doskonałą jakość wykończenia. Unikalny Aircap umożliwia miękkie natryskiwanie. Zwiększona wydajność nanoszenia wynikająca z konstrukcji, która dopuszcza mniejsze ciśnienie materiału i powietrza. Regulowany kształt strumienia oznacza mniejsze nadmierne natryskiwanie, mniejsze straty materiału, mniej lotnych związków organicznych (VOC) oraz zwiększoną produktywność.</p> <p>Dane techniczne: Pojemność zbiorniczka – 125 ml Wlot powietrza – 1/4" Rozmiar dyszy – 0.8 mm Ciśnienie robocze – do 3 bar Zużycie powietrza – 120 l/min Dysza ze stali nierdzewnej Regulacja powietrza strumienia i poboru farby</p>	0,56	20

Pistolet lakierniczy Mini K-3 zaprawka

- Ⓔ Spray gun with fluid cup
- Ⓓ Lackierpistole mit Fließbecher
- Ⓡ Пистолет - распылитель с верхним бачком
- Ⓒ Pistolet na lakování z nádrží
- Ⓢ Pistoľ na lakovanie z nádrží
- Ⓜ Festőpisztoly alsó tartállyal
- Ⓡ Pistoł de vopsit cu rezervor inferior



KOD TOWARU	CECHY PRODUKTU	WAGA 	IŁOŚĆ W OPAKOWANIU
G01106	<p>Pistolet lakierniczy przeznaczony do nanoszenia za pomocą sprężonego powietrza farb i lakierów. Idealny do prac wykończeniowo zaprawkowych. Może pracować z małymi kompresorami. Lekka konstrukcja - korpus wykonany z aluminium, zbiornik z cienkiej blachy ze stali nierdzewnej. Udoskonalona konstrukcja dyszy (mosiężna) zapewnia równomierne rozpylanie i doskonałą jakość wykończenia. Regulowany kształt strumienia oznacza mniejsze nadmierne natryskiwanie, mniejsze straty materiału.</p> <p>Dane techniczne: Średnica dyszy 0,5 mm (iglica mosiężna) Możliwość regulacji powietrza i farby Aluminiowy korpus i zbiornik o pojemności 200 ml Zalecane ciśnienie pracy od 3 do 6 barów Przepływ powietrza ok. 50l/min - może współpracować z małymi kompresorami Gwint 1/4"</p>	0,35	40

Pistolet lakierniczy górny zbiornik Hobby Geko

- Ⓔ Spray gun with fluid cup
- Ⓓ Lackierpistole mit Fließbecher
- Ⓡ Пистолет - распылитель с верхним бачком
- Ⓒ Pistolet na lakování z nádrží
- Ⓢ Pistoľ na lakovanie z nádrží
- Ⓜ Festőpisztoly alsó tartállyal
- Ⓡ Pistoł de vopsit cu rezervor inferior



KOD TOWARU	CECHY PRODUKTU	WAGA 	IŁOŚĆ W OPAKOWANIU
G01107	<p>Pistolet lakierniczy przeznaczony do nanoszenia za pomocą sprężonego powietrza farb i lakierów. Pistolet wyposażony w regulację. Udoskonalona konstrukcja dyszy (mosiężna) zapewnia równomierne rozpylanie i doskonałą jakość wykończenia. Zwiększona wydajność nanoszenia wynikająca z konstrukcji, która dopuszcza mniejsze ciśnienie materiału i powietrza. Regulowany kształt strumienia oznacza mniejsze nadmierne natryskiwanie</p> <p>Dane techniczne: Średnica dyszy 1,5 mm Regulacja strumienia lakieru Regulacja ciśnienia powietrza Aluminiowy korpus i zbiornik o pojemności 600 ml Zalecane ciśnienie pracy od 2 do 6 barów Przepływ powietrza 200-250 l/min Gwint 1/4"</p>	0,75	20

Pistolet lakierniczy Profi GEKO(plastyk zb.)

- Ⓔ Spray gun with fluid cup
- Ⓓ Lackierpistole mit Fließbecher
- Ⓔ Пистолет - распылитель с верхним бачком
- Ⓒ Pistole na lakování z nádrží
- Ⓔ Pištoľ na lakovanie z nádrží
- Ⓓ Festópisztoly alsó tartállyal
- Ⓓ Pistol de vopsit cu rezervor inferior



KOD TOWARU	CECHY PRODUKTU	WAGA 	ILOŚĆ W OPAKOWANIU
G01108	<p>Pistolet zaprojektowany na maksymalną wydajność i jakość przy zmniejszonym zmęczeniu operatora zawieraj elementy wysokiej jakości gwarantujące długotrwałą niezawodność</p> <p>Pistolet niskociśnieniowy (pracuje od 2 atm.) i wymaga do poprawnej pracy około 200-250 litrów/minutę.</p> <p>Pistolet posiada regulacje ciśnienia powietrza, ilości lakieru oraz kształtu strumienia farby - lakieru</p> <p>Udoskonalona konstrukcja dyszy zapewnia równomierne rozpylenie i doskonałą jakość wykończenia</p> <p>Zwiększona wydajność nanoszenia wynikająca z konstrukcji, która dopuszcza mniejsze cieniowanie materiału i powietrza</p> <p>Unikalny Aircap umożliwia miękkie natryskiwanie</p> <p>Dane techniczne:</p> <p>Średnica dyszy 1,4 mm (iglica mosiężna)</p> <p>Regulacja ilości oraz strumienia lakieru</p> <p>Regulacja ciśnienia powietrza</p> <p>Aluminiowy korpus, zbiornik o pojemności 600 ml</p> <p>Zalecane ciśnienie pracy od 2 do 6 barów</p> <p>Przepływ powietrza 200-250 l/min</p> <p>Gwint 1/4 cala - mocowanie szybkozłączka</p>	0,85	20

Pojemnik plast. do pist. lakierniczego

- Ⓔ Plastic tank for spray gun
- Ⓓ Verfspuit beker
- Ⓔ Пластмассовый бачок
- Ⓒ Nádobka plastová, pro stříkací pistoli
- Ⓔ Nádobka plastová, pre striekaciu pištoľ
- Ⓓ Műanyag festékszóró tartály
- Ⓓ Rezervor Plastic pentru Pistol de Vopsit



KOD TOWARU	CECHY PRODUKTU	WAGA 	ILOŚĆ W OPAKOWANIU
G01109	Pojemnik plastikowy do pistoletu lakierniczego gwint wewnętrzny	0,40	50
G01169	Pojemnik plastikowy do pistoletu lakierniczego gwintzewewnętrzny	0,38	50

Profesjonalny pistolet lak WF2008

- Ⓔ Spray gun with fluid cup
- Ⓓ Lackierpistole mit Fließbecher
- Ⓔ Пистолет - распылитель с верхним бачком
- Ⓒ Pistole na lakování z nádrží
- Ⓔ Pištoľ na lakovanie z nádrží
- Ⓓ Festópisztoly alsó tartállyal
- Ⓓ Pistol de vopsit cu rezervor inferior



KOD TOWARU	CECHY PRODUKTU	WAGA 	ILOŚĆ W OPAKOWANIU
G01180	<p>Pistolet wyposażony jest w 3 najważniejsze dla lakiernika regulacje: powietrza (ustawianie ilości lakieru w stosunku do powietrza), lakieru (ilość wyrzucanego materiału) i strumienia (okrągły skupiony lub płaski szeroki)</p> <p>Technologia HVLP - charakteryzuje wysoki stopień nanoszenia materiału na obiekt lakierowany przy małym zapyleniu, przez co są bardzo oszczędne</p> <p>Dane techniczne:</p> <p>średnica dyszy 1,4 mm (iglica mosiężna)</p> <p>aluminiowy korpus, zbiornik o pojemności 600 ml</p> <p>zalecane ciśnienie pracy od 2 do 6 barów</p> <p>gwint 1/4 cala mocowanie szybkozłączka</p>	0,82	20

Pistolet lakierniczy profesjonalny 4001

- SE Spray gun with fluid cup
- D Lackierpistole mit Fließbecher
- RU Пистолет - распылитель с верхним бачком
- CZ Pistolet na lakování z nádrží
- SK Pištoľ na lakovanie z nádrží
- H Festőpisztoly alsó tartállyal
- RO Pistol de vopsit cu rezervor inferior



KOD TOWARU	CECHY PRODUKTU	WAGA kg	ILOŚĆ W OPAKOWANIU
G01181	<p>Pistolet posiada wysokiej jakości dyszę wykonaną ze stali nierdzewnej. Dysza jest wygodna w demontażu i łatwa w czyszczeniu. Pistolet zaopatrzony jest w zbiornik grawitacyjny, co oznacza, że możesz nim malować tylko w pozycji górnej. Pistolet lakierniczy wyposażony w śrubę regulującą formy strumienia, śrubę regulującą ilość farby.</p> <p>DANE TECHNICZNE:</p> <ul style="list-style-type: none"> - Przyłącze 1/4" - Przepływ powietrza 200-350 L/min - Ciśnienie 3 - 5 BAR (45-80 psi) <p>Podawanie farby -grawitacyjne Zbiornik plastikowy 600ml Dysza 1,4 mm</p>	0,83	20

Pistolet lakierniczy

- SE Spray gun with fluid cup
- D Lackierpistole mit Fließbecher
- RU Пистолет - распылитель с верхним бачком
- CZ Pistolet na lakování z nádrží
- SK Pištoľ na lakovanie z nádrží
- H Festőpisztoly alsó tartállyal
- RO Pistol de vopsit cu rezervor inferior



KOD TOWARU	CECHY PRODUKTU	WAGA kg	ILOŚĆ W OPAKOWANIU
G01182	<p>Pistolet umożliwia regulowanie ilości powietrza, farby oraz strumienia (okrągły lub płaski). Można nim malować powierzchnię lakierami wodorocieńczalnym, akrylowymi, metalizowanymi, perłowymi, podkładowymi i szpachlami natryskowymi.</p> <p>DANE TECHNICZNE:</p> <ul style="list-style-type: none"> - zbiornik 600 ml - dysza 1,4 mm - optymalne ciśnienie pracy 3-4 bar - pobór powietrza - 170-300 l/min <p>REDUKTOR</p> <ul style="list-style-type: none"> - gwinty przyłącza: 1/4" - ciśnienie nominalne: 0-8bar - maksymalne ciśnienie: 10,3 bar 	1,22	20

Pistolet lakierniczy wysokociśnieniowy F75 300ml

- SE Spray gun with fluid cup
- D Lackierpistole mit Fließbecher
- RU Пистолет - распылитель с верхним бачком
- CZ Pistolet na lakování z nádrží
- SK Pištoľ na lakovanie z nádrží
- H Festőpisztoly alsó tartállyal
- RO Pistol de vopsit cu rezervor inferior





KOD TOWARU	CECHY PRODUKTU	WAGA kg	ILOŚĆ W OPAKOWANIU
G01183	<p>Pistolet lakierniczy przeznaczony do nanoszenia za pomocą sprężonego powietrza farb i lakierów. Regulowany kształt strumienia oznacza mniejsze nadmierne natryskiwanie.</p> <p>DANE TECHNICZNE:</p> <ul style="list-style-type: none"> - średnica dyszy 1,5 mm - regulacja ilości oraz strumienia lakieru - regulacja ciśnienia powietrza - aluminiowy korpus i zbiornik o pojemności 300 ml - zalecane ciśnienie pracy od 3 do 6 barów - przepływ powietrza 150-200 l/min - ciśnienie robocze ok. 4,4 Bar - gwint 1/4" 	0,74	20

Pistolet lakierniczy wysokociśnieniowy F75S 750ml

- Ⓔ Spray gun with fluid cup
- Ⓓ Lackierpistole mit Fließbecher
- Ⓔ Пистолет - распылитель с верхним бачком
- Ⓒ Pistole na lakování z nádrží
- Ⓢ Pištoľ na lakovanie z nádrží
- Ⓗ Festőpisztoly alsó tartállyal
- Ⓔ Pistol de vopsit cu rezervor inferior





KOD TOWARU	CECHY PRODUKTU	WAGA 	ILOŚĆ W OPAKOWANIU 
G01184	Pistolet przeznaczony do nanoszenia za pomocą sprężonego powietrza farb i lakierów Regulowany kształt strumienia oznacza mniejsze nadmierne natryskiwanie DANE TECHNICZNE: średnica dyszy 1,5 mm regulacja ilości oraz strumienia lakieru regulacja ciśnienia powietrza aluminiowy korpus i zbiornik o pojemności 750 ml zalecane ciśnienie pracy od 3 do 6 barów przepływ powietrza 150-200 l/min gwint 1/4	0,74	20

Pistolet lakierniczy mini profi (metal. zbiornik)

- Ⓔ Spray gun with fluid cup
- Ⓓ Lackierpistole mit Fließbecher
- Ⓔ Пистолет - распылитель с верхним бачком
- Ⓒ Pistole na lakování z nádrží
- Ⓢ Pištoľ na lakovanie z nádrží
- Ⓗ Festőpisztoly alsó tartállyal
- Ⓔ Pistol de vopsit cu rezervor inferior





KOD TOWARU	CECHY PRODUKTU	WAGA 	ILOŚĆ W OPAKOWANIU 
G01185	Pistolet przeznaczony do nanoszenia za pomocą sprężonego powietrza farb i lakierów Lekka konstrukcja - korpus wykonany z aluminium, zbiornik z cienkiej blachy ze stali nierdzewnej Pistolet wyposażony w 3 regulację Dysza ze stali nierdzewnej Dane techniczne: ciśnienie robocze 2.1 bar wejście powietrza 1/4" pojemność zbiornika 150ml dysza 1,0 mm	0,56	20

Pistolet lakierniczy prof. H881B (metal. zbiornik)

- Ⓔ Spray gun with fluid cup
- Ⓓ Lackierpistole mit Fließbecher
- Ⓔ Пистолет - распылитель с верхним бачком
- Ⓒ Pistole na lakování z nádrží
- Ⓢ Pištoľ na lakovanie z nádrží
- Ⓗ Festőpisztoly alsó tartállyal
- Ⓔ Pistol de vopsit cu rezervor inferior





KOD TOWARU	CECHY PRODUKTU	WAGA 	ILOŚĆ W OPAKOWANIU 
G01186	Pistolet przeznaczony do nanoszenia za pomocą sprężonego powietrza farb i lakierów Pistolet wyposażony w 3 regulację Regulowany kształt strumienia oznacza mniejsze nadmierne natryskiwanie Dane techniczne: - średnica dyszy 1,5 mm - regulacja ilości oraz strumienia lakieru - regulacja ciśnienia powietrza - aluminiowy korpus i zbiornik o pojemności 1000 ml - zalecane ciśnienie pracy od 4 do 5 barów - przepływ powietrza 380 l/min - gwint 1/4	0,83	20

Pistolet lakierniczy Mini F-2 zaprawka

- Ⓔ Spray gun with fluid cup
- Ⓓ Lackierpistole mit Fließbecher
- Ⓔ Пистолет - распылитель с верхним бачком
- Ⓒ Pistole na lakování z nádrží
- Ⓢ Pištoľ na lakovanie z nádrží
- Ⓗ Festőpisztoly alsó tartállyal
- Ⓔ Pistol de vopsit cu rezervor inferior



KOD TOWARU	CECHY PRODUKTU	WAGA 	ILOŚĆ W OPAKOWANIU 
G01187	Pistolet lakierniczy przeznaczony do nanoszenia za pomocą sprężonego powietrza farb i lakierów Regulowany kształt strumienia oznacza mniejsze nadmierne natryskiwanie, mniejsze straty materiału, mniej lotnych związków organicznych (VOC) oraz zwiększoną produktywność DANE TECHNICZNE: - średnica dyszy 0,5 mm (iglica mosiężna) - regulacja ilości oraz strumienia lakieru - regulacja ciśnienia powietrza - aluminiowy korpus i zbiornik o pojemności 200 ml - zalecane ciśnienie pracy od 3 do 6 barów - przepływ powietrza od 50l/min - gwint 1/4"	0,35	20

Pistolet lakierniczy HVLP 2,5mm dysza

- GB Spray gun with fluid cup
- D Lackierpistole mit Fließbecher
- RU Пистолет - распылитель с верхним бачком
- CZ Pistolet na lakování z nádrží
- SK Pistoľ na lakovanie z nádrží
- H Festőpisztoly alsó tartállyal
- RO Pistol de vopsit cu rezervor inferior



KOD TOWARU	CECHY PRODUKTU	WAGA 	ILOŚĆ W OPAKOWANIU
G01168	Zużycie powietrza: 170 do 300 l/min Ciśnienie robocze: 3 - 4 bar Średnica dyszy: 2.5 mm Pojemność zbiornika: 600 ml Typ zbiornika: grawitacyjny Materiał wykonania: stal nierdzewna	0,85	20

Zestaw naprawczy do pistoletu G01108

- GB Nozzle set
- D Düsen-reparatur satz
- RU Ремонтный набор для покрасочных пистолетов
- CZ Sada trysek
- SK Sada trysiek
- H Festékszórőpisztoly-fűvóka
- RO Duza pentru pentru pistol de vopsit



KOD TOWARU	CECHY PRODUKTU	ŚREDNICA DYSZY	WAGA 	ILOŚĆ W OPAKOWANIU
G01132	Zestaw zawiera iglicę, dyszę oraz rozpylacz lakierniczy.	1,4mm	0,09	100
G01133		1,8mm	0,09	100
G01134		2,0mm	0,09	100

Zestaw naprawczy do pistoletu G01105

- GB Nozzle set
- D Düsen-reparatur satz
- RU Ремонтный набор для покрасочных пистолетов
- CZ Sada trysek
- SK Sada trysiek
- H Festékszórőpisztoly-fűvóka
- RO Duza pentru pentru pistol de vopsit



KOD TOWARU	CECHY PRODUKTU	ŚREDNICA DYSZY	WAGA 	ILOŚĆ W OPAKOWANIU
G01135	Zestaw zawiera iglicę, dyszę oraz rozpylacz lakierniczy.	0,8mm	0,34	50
G01136		1,0mm	0,09	100

Statyw na pistolet lakierniczy

- GB Spray gun hold
- D Ständer für Lackierpistole
- RU Подставка под краскопульт
- CZ Stojan pro stříkací pistoli
- SK Stojan pre striekaciu pištoľ
- H Pisztoľy állvány
- RO Stand pt pistol de vopsit



KOD TOWARU	CECHY PRODUKTU	WAGA 	ILOŚĆ W OPAKOWANIU
G03150	Statyw na pistolet lakierniczy	0,72	10

Zestaw lakierniczy 5el.

- GB Spray gun kit
- D Lackierspritzsatz
- RU Покрасочный набор
- CZ Laková souprava
- SK Laková súprava
- H Résztes fényezőkészlet
- RO Set de lacuit



KOD TOWARU	CECHY PRODUKTU	WAGA 	ILOŚĆ W OPAKOWANIU
G01100	W SKŁAD ZESTAWY WCHODZI: 1. Pistolet dolny zbiornik do ropowania - maksymalne ciśnienie robocze 7 bar 2. Pistolet do przedmuchiwania powietrzem - maksymalne ciśnienie robocze 8 bar 3. Pistolet z końcówką i manometrem do pompowania kół 4. Pistolet do lakierowania górny zbiornik z przykrywką i dyszą 1.5mm o pojemności 600 ml	1,83	10

Pistolet do malowania tynków

- ☞ Spray gun with fluid cup
- Ⓛ Lackierpistole mit Fließbecher
- ☞ Пистолет - распылитель с верхним бачком
- ☞ Pistole na lakování z nádrží
- ☞ Pištoľ na lakovanie z nádrží
- Ⓛ Festópisztoly alsó tartállyal
- ☞ Pistol de vopsit cu rezervor inferior



KOD TOWARU	CECHY PRODUKTU	WAGA 	ILOŚĆ W OPAKOWANIU
G01114	<p>Przeznaczony do nakładania wszelkiego rodzaju farb strukturalnych, gładzi gipsowych, farb emulsyjnych</p> <p>Wyposażony w zawór regulujący dopływ powietrza</p> <p>Korpus wykonany z wysokiej jakości stopu aluminium</p> <p>Zbiornik o pojemności 6 L wykonany z wysokoudarowego tworzywa sztucznego, posiada chwytak ułatwiający rozpylanie farby na ścianie</p> <p>W komplecie 3 dysze: 4; 6; i 8 mm oraz szybkozłącze 1/4"</p> <p>Ciśnienie robocze 3-5 bar</p>	1,65	8

Pistolet do malowania tynków

- ☞ Spray gun with fluid cup
- Ⓛ Lackierpistole mit Fließbecher
- ☞ Пистолет - распылитель с верхним бачком
- ☞ Pistole na lakování z nádrží
- ☞ Pištoľ na lakovanie z nádrží
- Ⓛ Festópisztoly alsó tartállyal
- ☞ Pistol de vopsit cu rezervor inferior



KOD TOWARU	CECHY PRODUKTU	WAGA 	ILOŚĆ W OPAKOWANIU
G01145	<p>Pistolet do tynku to uniwersalne rozwiązanie do nanoszenia tynków, gładzi gipsowych, malowania farbą emulsyjną, farbami klejowymi</p> <p>Nadaje się również do nanoszenia tynków akrylowych na docieplenia i wykonywania tynków tzw. baranków</p> <p>Standardowe przyłącze powietrza 1/4"</p> <p>Ciśnienie robocze: 3,4 - 4,8 bar</p> <p>Pojemność zbiornika 4,5 litra</p> <p>3 wymienne dysze: 4mm, 6mm, 8mm</p>	1,65	8

Pistolet do tynków z gumowym złączem

- ☞ Spray gun with fluid cup
- Ⓛ Lackierpistole mit Fließbecher
- ☞ Пистолет - распылитель с верхним бачком
- ☞ Pistole na lakování z nádrží
- ☞ Pištoľ na lakovanie z nádrží
- Ⓛ Festópisztoly alsó tartállyal
- ☞ Pistol de vopsit cu rezervor inferior



KOD TOWARU	CECHY PRODUKTU	WAGA 	ILOŚĆ W OPAKOWANIU
G01146	<p>Pistolet do tynku to uniwersalne rozwiązanie do nanoszenia tynków, gładzi gipsowych, malowania farbą emulsyjną, farbami klejowymi</p> <p>Nadaje się również do nanoszenia tynków akrylowych na docieplenia i wykonywania tynków tzw. baranków</p> <p>Standardowe przyłącze powietrza 1/4"</p> <p>Zastosowane kolanko umożliwia obrót samym zbiornikiem i optymalne dopasowanie do pozycji podczas malowania</p> <p>Ciśnienie robocze: 3,4 - 4,8 bar</p> <p>Pojemność zbiornika 7,5 litrów</p> <p>3 wymienne dysze: 4mm, 6mm, 8mm</p> <p>Zużycie powietrza - 227-396 l/min</p>	1,22	8

Pistolet do konserwacji DG-10

- ☞ Gun for protection and sound-roofing treatments
- Ⓛ Spitzpistole für flächenschutzfl uide
- ☞ Пистолет для консервирования
- ☞ Konzervační pistole
- ☞ Konzervačné pistole
- Ⓛ Karbantartó pisztoly
- ☞ Pistol pt. întreținere



KOD TOWARU	CECHY PRODUKTU	WAGA 	ILOŚĆ W OPAKOWANIU
G01192	<p>Dane techniczne: Max ciśnienie 8 bar Ciśnienie robocze 3-8 bar Zużycie powietrza 250 L/min (przy 6 bar)</p>	0,56	20

Pistolet do konserwacji z regulacją DG-10

- ☞ Gun for protection and sound-roofing treatments
- Ⓛ Spitzpistole für flächenschutzfl uide
- ☞ Пистолет для консервирования
- ☞ Konzervační pistole
- ☞ Konzervačné pistole
- Ⓛ Karbantartó pisztoly
- ☞ Pistol pt. întreținere



KOD TOWARU	CECHY PRODUKTU	WAGA 	ILOŚĆ W OPAKOWANIU
G01192A	<p>Dane techniczne: Max ciśnienie 8 bar Ciśnienie robocze 3-8 bar Regulacja natrysku Zużycie powietrza 250 L/min (przy 6 bar)</p>	0,5	20

Pistolet do piaskowania z węzłem PS-3

- GB Air sand blaster
- D Pistole zum sandstrahlen
- RU Пескоструйный пистолет
- CZ Pískovací pistole s hadicí
- SK Pieskovacia pištoľ s hadicou
- H Homokszóró pisztoly tömlővel
- RO Pistol de sablat



KOD TOWARU	CECHY PRODUKTU	WAGA kg	ILOŚĆ W OPAKOWANIU
G01193	<p>Parametry techniczne: Pistolet wyposażony w węzł o długości ok. 1 m Ciśnienie zalecane - 2-4 bary (29psi) Maksymalne ciśnienie- 9 bar (129psi) Zapotrzebowanie powietrza - 500l/min Złącze z węzłem szybkozłącze 1/4" - standardowe W zestawie 3 dysze przeznaczone do różnych zastosowań. Ciśnienie robocze minimum 5,8 Bar / max. 8,6 Bar</p>	0,85	20

Pistolet do piaskowania z węzłem PS-3

- GB Air sand blaster
- D Pistole zum sandstrahlen
- RU Пескоструйный пистолет
- CZ Pískovací pistole s hadicí
- SK Pieskovacia pištoľ s hadicou
- H Homokszóró pisztoly tömlővel
- RO Pistol de sablat



KOD TOWARU	CECHY PRODUKTU	WAGA kg	ILOŚĆ W OPAKOWANIU
G01194	<p>Dane Techniczne: - Średnica dyszy- 6-8mm -Ciśnienie zalecane- 2-4 bary(29psi) -Maksymalne ciśnienie- 9 bar (129psi) - Zapotrzebowanie powietrza- 500l/min - Pojemność zbiornika- 1L (około 1 kg materiału) - Wąż doprowadzający powietrze- min 10mm Zestaw zawiera: gumowy wąż, zapasowe dysze (3szt.), rurka ssąca 37cm</p>	1,48	16

Pistolet do piaskowania AS-10

- GB Air sand blaster
- D Pistole zum sandstrahlen
- RU Пескоструйный пистолет
- CZ Pískovací pistole s hadicí
- SK Pieskovacia pištoľ s hadicou
- H Homokszóró pisztoly tömlővel
- RO Pistol de sablat



KOD TOWARU	CECHY PRODUKTU	WAGA kg	ILOŚĆ W OPAKOWANIU
G01195	<p>Dane techniczne: -przyłącze 1/4" -rozmiar dyszy 6mm -max. ciśnienie 60-100 PSI -pojemność zbiornika 1000cm3</p>	0,74	20

Pistolet do piaskowania z odzyskiem 1000g

- GB Air sand blaster
- D Pistole zum sandstrahlen
- RU Пескоструйный пистолет
- CZ Pískovací pistole s hadicí
- SK Pieskovacia pištoľ s hadicou
- H Homokszóró pisztoly tömlővel
- RO Pistol de sablat



KOD TOWARU	CECHY PRODUKTU	WAGA kg	ILOŚĆ W OPAKOWANIU
G01196	<p>Ciśnienie robocze: 3,5-5 bar Pobór powietrza 200 l/min Przyłącze powietrza 1/4" Worek umożliwiający powtórne wykorzystanie piasku 4 różne nakładki 1kg materiału ściernego</p>	1,89	8

Pistolet do piaskowania z odzyskiem 2000g

- GB Air sand blaster
- D Pistole zum sandstrahlen
- RU Пескоструйный пистолет
- CZ Pískovací pistole s hadicí
- SK Pieskovacia pištoľ s hadicou
- H Homokszóró pisztoly tömlővel
- RO Pistol de sablat



KOD TOWARU	CECHY PRODUKTU	WAGA kg	ILOŚĆ W OPAKOWANIU
G01197	<p>Ciśnienie robocze: 3,5-5 bar Pobór powietrza 200 l/min Przyłącze powietrza 1/4" Worek umożliwiający powtórne wykorzystanie piasku 4 różne nakładki 2kg materiału ściernego</p>	2,88	8

Pistolet do konserwacji – Ropownica

- Ⓔ Washing gun
- Ⓐ Waschpistole
- Ⓜ Пистолет для нефтевания
- Ⓒ Pistole na ropování
- Ⓢ Pistoľ na ropování
- Ⓣ Olajzópisztoly
- Ⓡ Pistol (dozator) pt. motorinã



KOD TOWARU	CECHY PRODUKTU	WAGA 	ILOŚĆ W OPAKOWANIU
G01198	DANE TECHNICZNE: ciśnienie : 4 - 6 bar pojemność zbiornika 950 ml średnica przyłącza 1/4" metalowa rękojeść lekki i poręczny	1,17	20

Pistolet do przedmuchiwania z dyszą

- Ⓔ Infl ating gun with extension
- Ⓐ Gebläsepistole mit Verlängerung
- Ⓜ Пистолет для продувки с удлинителем
- Ⓒ Pistole na profukování dlouhá
- Ⓢ Pistoľ na profukovanie dlhá
- Ⓣ Rövid előlefévű pisztoly
- Ⓡ Pistol lung pt. sufl at



KOD TOWARU	CECHY PRODUKTU	WAGA 	ILOŚĆ W OPAKOWANIU
G01188	Pistolet do przedmuchiwania nadają się do wszelkiego rodzaju czyszczenia, przedmuchiwania sprężonym powietrzem Wyposażonym w szybkozłączki 1/4" Długość dyszy 93 mm Maksymalne ciśnienie 8 bar	0,16	100
G01189	Pistolet do przedmuchiwania nadają się do wszelkiego rodzaju czyszczenia, przedmuchiwania sprężonym powietrzem Wyposażonym w szybkozłączki 1/4" Krótka dysza Maksymalne ciśnienie 8 bar	0,15	100

Pistolet MAX do przedmuchiwania z dyszą

- Ⓔ Infl ating gun with extension
- Ⓐ Gebläsepistole mit Verlängerung
- Ⓜ Пистолет для продувки с удлинителем
- Ⓒ Pistole na profukování dlouhá
- Ⓢ Pistoľ na profukovanie dlhá
- Ⓣ Rövid előlefévű pisztoly
- Ⓡ Pistol lung pt. sufl at



KOD TOWARU	CECHY PRODUKTU	WAGA 	ILOŚĆ W OPAKOWANIU
G01173	Pistolet do przedmuchiwania nadają się do wszelkiego rodzaju czyszczenia, przedmuchiwania sprężonym powietrzem Krótka dysza Maksymalne ciśnienie 8 bar	0,2	100
G01174	Pistolet do przedmuchiwania nadają się do wszelkiego rodzaju czyszczenia, przedmuchiwania sprężonym powietrzem Długa dysza Maksymalne ciśnienie 8 bar	0,2	100

Pistolet do przedmuchiwania z końcówkami 5el.

- Ⓔ Infl ating gun with extension
- Ⓐ Gebläsepistole mit Verlängerung
- Ⓜ Пистолет для продувки с удлинителем
- Ⓒ Pistole na profukování dlouhá
- Ⓢ Pistoľ na profukovanie dlhá
- Ⓣ Rövid előlefévű pisztoly
- Ⓡ Pistol lung pt. sufl at



KOD TOWARU	CECHY PRODUKTU	WAGA 	ILOŚĆ W OPAKOWANIU
G01163	W zestawie: - dysza długości 200mm - dysza długości 90mm - dysza długości 15mm - wtyk szybkozłączki 1/4" - wtyk szybkozłączki 3/8" - króciec 8mm do zastosowania pod przewod ciśnieniowy	0,22	50

Zestaw do pompowania i przedmuchiwania 6el.

- Ⓔ Air pumping set
- Ⓐ Reifendruck-kit
- Ⓜ Комплект для накачки колес
- Ⓒ Sada na lakování za pomoci kompresoru
- Ⓢ Sada na lakovanie za pomocou kompresora
- Ⓣ Kompresszor fúvatókészlet tömlővel
- Ⓡ Set de vopsire cu compresor



KOD TOWARU	CECHY PRODUKTU	WAGA 	ILOŚĆ W OPAKOWANIU
G01167	Pistolet do przedmuchiwania Pistolet do pompowania kół z manometrem Wąż spiralny 5m Zestaw 3 końcówek do pompowania	1	10

Pistolet do przedmuchiwania z trójnikiem + wąż pneumatyczny

- GB Infl ating gun with extension
- D Gebläsepistole mit Verlängerung
- RUS Пистолет для продувки с удлинителем
- CZ Pistolet na profukování dlouhá
- SK Pištoľ na prefukovanie dlhá
- H Rövid előléfűvő pisztoly
- RO Pistol lung pt. sufl at



KOD TOWARU	CECHY PRODUKTU	WAGA kg	ILOŚĆ W OPAKOWANIU
G01165	Służy do usuwania różnego rodzaju zanieczyszczeń strumieniem sprężonego powietrza. Maksymalne ciśnienie 10kg/cm2 W zestawie: pistolet, trójnik, wąż	0,55	20

Szybkozłączka do kompresora

- GB Quick coupler
- D Schnellkupplung
- RUS Быстрое соединение
- CZ Rychlospojka
- SK Rýchlospojka
- H Gyorscsatlakozó
- RO Mufa rapida pt. pistol pneumatic



KOD TOWARU	CECHY PRODUKTU	WAGA kg	ILOŚĆ W OPAKOWANIU
G01127	Szybkozłączka do kompresora	0,11	500

Regulator ciśnienia

- GB Pressure reducing valve with manometer
- D Druckminderer mit manometer
- RUS Клапан уменьшения давления с манометром
- CZ Redukční ventil s manometrem
- SK Redukčný ventil s manometrom
- H Nyomáscsökkentő szelep nyomásmérővel
- RO Valva cu reductiepresiune + manometru



KOD TOWARU	CECHY PRODUKTU	WAGA kg	ILOŚĆ W OPAKOWANIU
G01130	Regulator ciśnienia do pistoletu lakierniczego z przyłączem 1/4". Wykonany z tworzywa sztucznego, wyposażony w manometr. Zakres ciśnienia 1 - 8 bar. Umożliwia dostosowanie ciśnienia powietrza do wykonywanej pracy.	0,22	60

Reduktor z filtrem powietrza i odwadniacz 1/4"

- GB Air filter regulator and lubricator
- D Druckfilter - Druckminderer + Entöler
- RUS Фильтр-редуктор
- CZ Redukční ventil s odlučovačem oleje
- SK Redukčný ventil s odlučovačom oleja
- H Levegőelőkészítő
- RO Filtru cu reductor



KOD TOWARU	CECHY PRODUKTU	WAGA kg	ILOŚĆ W OPAKOWANIU
G01176	Zespół filtrujący z reduktorem zapewnia pełną kontrolę nad jakością powietrza DANE TECHNICZNE : - ciśnienie pracy: do 10 bar / max 15 bar - gwint przyłączeniowy: 1/4" - regulacja ciśnienia: 0,5-8,5 bar - przepustowość: 500l/min - max temp. 60°C	0,28	50

Reduktor z filtrem powietrza i smarowaniem

- GB Air filter regulator and lubricator
- D Druckfilter - Druckminderer + Entöler
- RUS Фильтр-редуктор
- CZ Redukční ventil s odlučovačem oleje
- SK Redukčný ventil s odlučovačom oleja
- H Levegőelőkészítő
- RO Filtru cu reductor



KOD TOWARU	CECHY PRODUKTU	WAGA kg	ILOŚĆ W OPAKOWANIU
G01177	Zespół filtrujący z reduktorem zapewnia pełną kontrolę nad jakością powietrza DANE TECHNICZNE : - ręczny spust kondensatu - przyłącze 3/8 cala - filtrowanie mechaniczne - przepływ: ok 1000l/min - pojemność 90 cm3 - max ciśnienie 1,0 MPa - max temp. 60°C - 40 mikronów - odwadnianie	0,5	28
G01179	Zespół filtrujący z reduktorem zapewnia pełną kontrolę nad jakością powietrza DANE TECHNICZNE : - max ciśnienie pracy: 1 MPa - średnica gwintu przyłącza powietrza: 1/2" - max temperatura pracy: 60 stopni - materiał zbiornika: poliwęglan - rodzaj zalecanego oleju: ISO - VG32 - zakres regulacji ciśnienia 0,5 -10 bar - max. przepływ przy ciśnieniach 6 bar: 1200 l/min	0,9	16

Filtr powietrza

- Ⓔ Air filter
- Ⓓ Druckfilter
- Ⓔ Филтър
- Ⓒ Vzduchový filtr
- Ⓒ Vzduchový filter
- Ⓗ Légszűrő
- Ⓓ Filtru de aer



KOD TOWARU	CECHY PRODUKTU	WAGA kg	ILOŚĆ W OPAKOWANIU
G01178	Separator wody - wychwytuje wodę oraz olej z przewodów ze sprężonym powietrzem. - do zastosowanie bezpośrednio przed narzędziem pneumatycznym. - posiada spust kondensatu. - gwint wew./zew.: 1/4"	0,08	100

Filtr powietrza

- Ⓔ Air filter
- Ⓓ Druckfilter
- Ⓔ Филтър
- Ⓒ Vzduchový filtr
- Ⓒ Vzduchový filter
- Ⓗ Légszűrő
- Ⓓ Filtru de aer



KOD TOWARU	CECHY PRODUKTU	WAGA kg	ILOŚĆ W OPAKOWANIU
G01166	Naolejacz przelotowy znajduje zastosowanie w dostarczaniu tzw. mgły olejowej do elementów narzędzi pneumatycznych narażonych na zużywanie poprzez tarcie. Dzięki temu przedłuża żywotność urządzeń i zmniejsza ich awaryjność Gwint zewnętrzny 1/4"	0,07	100

Szybkozłączka pneumatyczna typ męski/żeński - gw. zewnętrzny/wewnętrzny

- Ⓔ Quick coupler
- Ⓓ Schnellkupplung
- Ⓔ Быстрое соединение
- Ⓒ Rychlospojka
- Ⓒ Rýchlospojka
- Ⓗ Gyorscsatlakozó
- Ⓓ Mufa rapida pt. pistol pneumatic

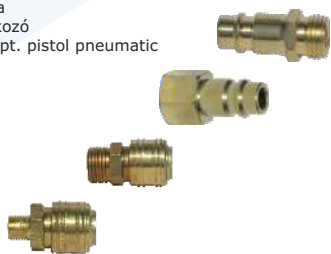

KOD TOWARU	CECHY PRODUKTU	WAGA kg	ILOŚĆ W OPAKOWANIU
G02982	Szybkozłączka pneumatyczna 1/4" typ męski gw. zewnętrzny	0,01	10
G02983	Szybkozłączka pneumatyczna 1/4" typ męski gw. wewnętrzny	0,01	10
G02984	Szybkozłączka pneumatyczna 1/2" typ żeński gw. zewnętrzny	0,01	5
G02985	Szybkozłączka pneumatyczna 1/4" typ żeński gw. zewnętrzny	0,01	5

Wtyk na wąż pneumatyczny typ męski

- Ⓔ Quick coupler
- Ⓓ Schnellkupplung
- Ⓔ Быстрое соединение
- Ⓒ Rychlospojka
- Ⓒ Rýchlospojka
- Ⓗ Gyorscsatlakozó
- Ⓓ Mufa rapida pt. pistol pneumatic



KOD TOWARU	CECHY PRODUKTU	WAGA kg	ILOŚĆ W OPAKOWANIU
G02987	Wtyk na wąż pneumatyczny typ męski 6mm	0,01	10
G02988	Wtyk na wąż pneumatyczny typ męski 8mm	0,01	10

Szybkozłączka na wąż pneumatyczny typ żeński

- Ⓔ Quick coupler
- Ⓓ Schnellkupplung
- Ⓔ Быстрое соединение
- Ⓒ Rychlospojka
- Ⓒ Rýchlospojka
- Ⓗ Gyorscsatlakozó
- Ⓓ Mufa rapida pt. pistol pneumatic



KOD TOWARU	CECHY PRODUKTU	WAGA kg	ILOŚĆ W OPAKOWANIU
G02991	Szybkozłączka na wąż pneumatyczny typ żeński 6mm	0,01	5
G02992	Szybkozłączka na wąż pneumatyczny typ żeński 8mm	0,01	5

Rozdzielacz trójnik

- Ⓔ 2 way quick coupler
- Ⓓ Zwei-wege schnellkupplung
- Ⓔ Двусторонняя быстроразъемные соединения
- Ⓒ Two-way rychlospojky
- Ⓒ Two-way rýchlospojky
- Ⓗ Levegőelosztó kettes gyorscsat
- Ⓓ Distribuitoare cuple rapide



KOD TOWARU	CECHY PRODUKTU	WAGA kg	ILOŚĆ W OPAKOWANIU
G02995	Rozdzielacz-trójnik pneumatyczny wraz z złączkami 1/2"	0,03	5

Trójniki pneumatyczne

- Ⓔ 3 way coupling
- Ⓓ Drei wege kupplung
- Ⓔ Тройник для шлангов
- Ⓒ Y-kus
- Ⓒ Y-kus
- Ⓗ „Y” típusú elágazás
- Ⓓ Distributor 3 căi



KOD TOWARU	CECHY PRODUKTU	WAGA kg	ILOŚĆ W OPAKOWANIU
G02996	Trójnik pneumatyczny 6mm	0,01	5
G02997	Trójnik pneumatyczny 8mm	0,01	5

Agregat malarski - zbiornik ciś. lak. 8L

- Ⓔ 8l Paint tank
- Ⓓ Aggregat
- Ⓜ Агрегат красительный
- Ⓒ Nádrž na malování + hadice + pistole, 8l
- Ⓚ Nádrž na maľovanie + hadica + pištole, 8l
- Ⓗ Tartályos festékszóró aggregát
- Ⓡ Pistol de vopsit cu rezervor 8L



KOD TOWARU	CECHY PRODUKTU	WAGA kg	ILOŚĆ W OPAKOWANIU
G01191	<p>DANE TECHNICZNE:</p> <ul style="list-style-type: none"> • zapotrzebowanie powietrza: 115-230l/min • ciśnienie powietrza: 1,7-3,0 bar • zbiornik – 8l <p>W ZESTAWIE:</p> <p>Atestowany zbiornik ciśnieniowy o pojemności 8l, wyposażony w dwudrożny reduktor powietrza do regulacji ciśnienia wewnątrz zbiornika, zawór bezpieczeństwa, ssak ze złączką 3/8" do podłączenia węża podającego lakier do pistoletu, zawór odprężający, uchwyt. Komplet węży do połączenia pistoletu ze zbiornikiem o długości 3 mb. Pistolet lakierniczy HP z dyszą 2,0 mm</p> <p>ZASTOSOWANIE:</p> <p>Praktycznie wszystkie farby i lakiery - malowanie bez rozcieńczania, gruba warstwa Kleje kontaktowe, dyspersyjne Emulsje Bejce Farby antykorozyjne, ognioodporne Tapety natryskowe</p>	8,5	1

Pistolet do pompowania z dużym manometrem

- Ⓔ Tire-inflating gun
- Ⓓ Reifenfüller
- Ⓜ Пистолет для накачивания колёс
- Ⓒ Pistole na čerpání z manometrem
- Ⓚ Pištoľ na čerpanie z manometrom
- Ⓗ Gumiabroncs pumpáló
- Ⓡ Pistol cu manometru pt. pompat

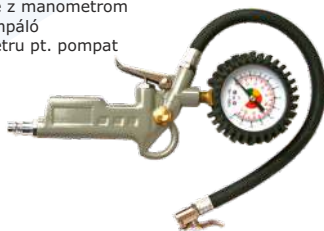

KOD TOWARU	CECHY PRODUKTU	WAGA kg	ILOŚĆ W OPAKOWANIU
G01101	<p>Bardzo duży manometr Długość węża 30cm Korpus aluminiowy Szybkozłączka euro 1/4" Gumowa obudowa zegara Średnica manometru 63mm Skala do 12bar</p>	0,36	50

Głowica do pompowania

- Ⓔ Inflating head
- Ⓓ Klemmnippel (universal)
- Ⓜ Универсальная головка
- Ⓒ Hlava na čerpání
- Ⓚ Hlava na čerpanie
- Ⓗ Pumpafej
- Ⓡ Cap pt. pompat



KOD TOWARU	CECHY PRODUKTU	WAGA kg	ILOŚĆ W OPAKOWANIU
G01101A	<p>Głowica z nypem na wąż o średnicy 8mm przeznaczona do pompowania kół samochodowych, motocyklowych, rowerowych itp. Wyposażona jest w specjalny zaczep, który utrzymuje głowicę we właściwej pozycji oraz bolec zwalniający zawór wentyla.</p>	0,02	250

Wąż do pistoletu do pompowania 38cm

- Ⓔ Hose for Tire inflator gun
- Ⓓ Schlauch für Reifenfüller mit manometer
- Ⓜ Шланг для Пистолета для накачания с манометром
- Ⓒ Hadice pro nafukovací pištoľ
- Ⓚ Hadica pre nafukovacie pištoľ
- Ⓗ Kerékfúvató fej tömlővel
- Ⓡ Furtun pentru pistoale de umflat roti



KOD TOWARU	CECHY PRODUKTU	WAGA kg	ILOŚĆ W OPAKOWANIU
G01101B	<p>Wąż do pistoletu do pompowania Długość: 38cm</p>	0,03	250

Pistolet do pompowania TG-13

- Ⓔ Tire-inflating gun
- Ⓓ Reifenfüller
- Ⓜ Пистолет для накачивания колёс
- Ⓒ Pistole na čerpání z manometrem
- Ⓚ Pištoľ na čerpanie z manometrom
- Ⓗ Gumiabroncs pumpáló
- Ⓡ Pistol cu manometru pt. pompat

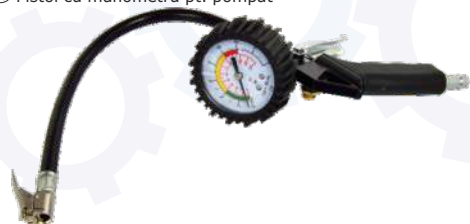

KOD TOWARU	CECHY PRODUKTU	WAGA kg	ILOŚĆ W OPAKOWANIU
G01111	<p>Pistolet wyposażony w manometr o zakresie 0-12 BAR (0-170 PSI) Skala na manometrze co 0,1 BAR Korpus pistoletu wykonany z tworzywa sztucznego i aluminium Manometr z gumowej obudowie zabezpieczającej przed uszkodzeniem podczas upadku Długość węża 350 mm Pistolet wyposażony w spust nadmiaru powietrza</p>	0,38	40

Pistolet do pomp.z manometrem TG-10

- Ⓔ Tire-inflating gun
- Ⓘ Reifenfüller
- Ⓜ Пистолет для накачивания колёс
- Ⓒ Pistolet na čerpání z manometrem
- Ⓝ Pištoľ na čerpanie z manometrom
- Ⓗ Gumiabroncs pumpáló
- Ⓡ Pistol cu manometru pt. pompat



KOD TOWARU	CECHY PRODUKTU	WAGA kg	ILOŚĆ W OPAKOWANIU ☐
G01112	<p>Pistolet przeznaczony do pompowania kół z głęboko osadzonym wentylem</p> <p>Pistolet wyposażony w manometr o zakresie 0-15 BAR (0-220 PSI)</p> <p>Skala na manometrze co 0,2 BAR</p> <p>Korpus pistoletu wykonany ze stali nierdzewnej i anodyzowanego aluminium</p> <p>Manometr z gumowej obudowie zabezpieczającej przed uszkodzeniem podczas upadku</p> <p>Długość węża 330 mm, długość części sztywnej 140 mm</p> <p>Pistolet wyposażony w spust nadmiaru powietrza</p>	0,42	20

Profesjonalny pistolet do pompowania

- Ⓔ Tire-inflating gun
- Ⓘ Reifenfüller
- Ⓜ Пистолет для накачивания колёс
- Ⓒ Pistolet na čerpání z manometrem
- Ⓝ Pištoľ na čerpanie z manometrom
- Ⓗ Gumiabroncs pumpáló
- Ⓡ Pistol cu manometru pt. pompat



KOD TOWARU	CECHY PRODUKTU	WAGA kg	ILOŚĆ W OPAKOWANIU ☐
G01159	<p>Pistolet do pompowania kół samochodów osobowych, dostawczych, terenowych, motocykli oraz innych pojazdów mechanicznych.</p> <p>Zakończenie pistoletu posiada dołączenie zaciskowe do zaworu koła, uniemożliwiająca przypadkowe zeskokczenie, silną sprężynę oraz 1,8m wężyk, który pozwala na stabilne i wygodne połączenie z kołem.</p> <p>PARAMETRY TECHNICZNE:</p> <ul style="list-style-type: none"> - zakres manometru - 0-12 bar - długość przewodu - 180 cm - długość pistoletu bez węża - 24 cm 	0,9	10

Wąż pneumatyczny PE 5x8mm GEKO

- Ⓔ PE spiral tubes with rapid couplings
- Ⓘ Spiralschlauch mit schnellkupplung
- Ⓜ Полиэтиленовый шланг
- Ⓒ Spirální hadice
- Ⓝ Spirálne hadice
- Ⓗ Spiráltömlő
- Ⓡ Furtun în spirală



KOD TOWARU	CECHY PRODUKTU	DŁUGOŚĆ WĘŻA	WAGA kg	ILOŚĆ W OPAKOWANIU ☐
G01102	- maksymalne ciśnienie: 7 bar - temperatura pracy: +70°C - -40°C	10m	0,38	50
G01103	- średnica wewnętrzna: 5 mm - średnica zewnętrzna: 8 mm - tworzywo: POLIETYLEN	15m	0,56	20
G01104		20m	0,76	20

Wąż pneumatyczny PE 8x12mm GEKO

- Ⓔ PE spiral tubes with rapid couplings
- Ⓘ Spiralschlauch mit schnellkupplung
- Ⓜ Полиэтиленовый шланг
- Ⓒ Spirální hadice
- Ⓝ Spirálne hadice
- Ⓗ Spiráltömlő
- Ⓡ Furtun în spirală



KOD TOWARU	CECHY PRODUKTU	DŁUGOŚĆ WĘŻA	WAGA kg	ILOŚĆ W OPAKOWANIU ☐
G01170	- maksymalne ciśnienie: 7 bar - temperatura pracy: +70°C - -40°C	10m	0,83	20
G01171	- średnica wewnętrzna: 8 mm - średnica zewnętrzna: 12 mm - tworzywo: POLIETYLEN	15m	0,88	10
G01172		20m	1,5	10

Wąż pneumatyczny PU 8x12mm GEKO

- Ⓔ Spiral tube with quick coupling
- Ⓘ Spiralschlauch mit Schnellkupplung
- Ⓜ Шланг спиральный с быстрым соединением
- Ⓒ Spirálová vzduchová hadice
- Ⓝ Spirálová vzduchová hadica
- Ⓗ Levegős spiráltömlő gyorscsatlakozóval
- Ⓡ Tub spiralat cu, cuplare rapida



KOD TOWARU	CECHY PRODUKTU	DŁUGOŚĆ WĘŻA	WAGA kg	ILOŚĆ W OPAKOWANIU ☐
G01160	- maksymalne ciśnienie: 7 bar - temperatura pracy: +70°C - -40°C	10m	0,8	20
G01161	- średnica wewnętrzna: 8 mm - średnica zewnętrzna: 12 mm - tworzywo: POLIURETAN10m	15m	1,12	10
G01162		20m	1,5	10

Wąż pneumatyczny PU 5x8mm

- Ⓔ Spiral tube with quick coupling
- Ⓓ Spiralschlauch mit Schnellkupplung
- Ⓢ Шланг спиральный с быстрым соединением
- Ⓒ Spirálová vzduchová hadice
- Ⓚ Spirálová vzduchová hadica
- Ⓗ Levegős spiráltömlő gyorscsatlakozóval
- Ⓡ Tub spiralat cu, cuplare rapida



KOD TOWARU	CECHY PRODUKTU	DŁUGOŚĆ WĘŻA	WAGA	ILOŚĆ W OPAKOWANIU
G02965	- maksymalne ciśnienie: 7 bar - temperatura pracy: +70°C - -40°C	5m	0,24	50
G02966	- średnica wewnętrzna: 5 mm	10m	0,31	20
G02967	- średnica zewnętrzna: 8 mm - tworzywo: POLIETYLEN	15m	0,48	20
G02968		20m	0,74	20

Wąż pneumatyczny PU 6,5x10mm GEKO

- Ⓔ Air hose PU
- Ⓓ Schlauch mit Schnellkupplung
- Ⓢ Спиральный шланг PU
- Ⓒ Vzduchová hadice
- Ⓚ Vzduchová hadica
- Ⓗ Levegős spiráltömlő gyorscsatlakozóval
- Ⓡ Tub cu, cuplare rapida



KOD TOWARU	CECHY PRODUKTU	DŁUGOŚĆ WĘŻA	WAGA	ILOŚĆ W OPAKOWANIU
G02960	- maksymalne ciśnienie: 7 bar - temperatura pracy: +70°C - -40°C	5m	0,22	50
G02961	- średnica wewnętrzna: 6,5 mm	10m	0,38	20
G02962	- średnica zewnętrzna: 10 mm - tworzywo: POLIURETAN	15m	0,76	20

Wąż do pompowania kół 18m

- Ⓔ Air hose
- Ⓓ Schlange für Pumpräder
- Ⓢ Шланг для накачки колес
- Ⓒ Hadice pro nafukovací pistoli
- Ⓚ Hadica pre nafukovacie pištoľ
- Ⓗ Kerékfúvató fej tömlővel
- Ⓡ Furtun pentru pistoale de umflat roti



KOD TOWARU	CECHY PRODUKTU	WAGA	ILOŚĆ W OPAKOWANIU
G02948	Wąż techniczny z miękkiego PCV. Ciśnienie max 20bar - długość 18m. Zakuty z obu stron tulejką z końcówkami. Z jednej strony zakończony końcówką z wewnętrznym gwintem z motylkiem a z drugiej końcówką zaciskową szybko mocującą.	1,48	15

Wąż gumowy pneumatyczny 5m 8x13mm

- Ⓔ Air hose
- Ⓓ Schlauch mit Schnellkupplung
- Ⓢ Спиральный шланг
- Ⓒ Vzduchová hadice
- Ⓚ Vzduchová hadica
- Ⓗ Levegős gyorscsatlakozóval
- Ⓡ Tub cu, cuplare rapida



KOD TOWARU	CECHY PRODUKTU	WAGA	ILOŚĆ W OPAKOWANIU
G02970	Gwint przyłącza: standardowe szybkozłączki Ciśnienie pracy: 20bar Ciśnienie rozrywające: 40bar Materiał wykonania: guma Długość: 5m Średnica wewnętrzna/zewnętrzna: 8mm/13mm	0,55	20

Wąż gumowy pneumatyczny 10m 10x15mm

- Ⓔ Air hose
- Ⓓ Schlauch mit Schnellkupplung
- Ⓢ Спиральный шланг
- Ⓒ Vzduchová hadice
- Ⓚ Vzduchová hadica
- Ⓗ Levegős gyorscsatlakozóval
- Ⓡ Tub cu, cuplare rapida



KOD TOWARU	CECHY PRODUKTU	DŁUGOŚĆ	WAGA	ILOŚĆ W OPAKOWANIU
G02973	Gwint przyłącza: standardowe szybkozłączki Ciśnienie pracy: 20bar Ciśnienie rozrywające: 40bar Materiał wykonania: guma Średnica wewnętrzna/zewnętrzna: 10mm/15mm	10m	1,31	10
G02971		15m	2,05	8
G02974		20m	2,58	5

Wąż pneumatyczny zbrojony PU 12mmx8mm blue

- Ⓔ Air hose
- Ⓐ Schlauch mit Schnellkupplung
- Ⓢ Спиральный шланг
- Ⓒ Vzduchová hadice
- Ⓚ Vzduchová hadica
- Ⓜ Levegős gyorscsatlakozóval
- Ⓝ Tub cu, cuplare rapida



KOD TOWARU	CECHY PRODUKTU	DŁUGOŚĆ	WAGA kg	ILOŚĆ W OPAKOWANIU 
G02976	Wąż pneumatyczny zbrojony PU 12mm x 8mm blue	10m	1,1	10
G02977		15m	1,35	10
G02978		20m	1,6	10

Wąż pneumatyczny PVC 10m 6mm

- Ⓔ Air hose
- Ⓐ Schlauch mit Schnellkupplung
- Ⓢ Спиральный шланг
- Ⓒ Vzduchová hadice
- Ⓚ Vzduchová hadica
- Ⓜ Levegős gyorscsatlakozóval
- Ⓝ Tub cu, cuplare rapida



KOD TOWARU	CECHY PRODUKTU	WAGA kg	ILOŚĆ W OPAKOWANIU 
G02975	Wąż długości 10m o średnicy 6mm Szybkozłączka żeńska do narzędzi pneumatycznych (zakuta) Szybkozłączka męska do kompresora (zakuta) Gwint przyłącza: standardowe szybkozłączki Ciśnienie pracy: 20bar	0,99	25

Wąż pneumatyczny PU 2,5x4mm, 200m rolka

- Ⓔ Air hose PU
- Ⓐ Schlauch mit Schnellkupplung
- Ⓢ Спиральный шланг PU
- Ⓒ Vzduchová hadice
- Ⓚ Vzduchová hadica
- Ⓜ Levegős spiráltömlő gyorscsatlakozóval
- Ⓝ Tub cu, cuplare rapida



KOD TOWARU	CECHY PRODUKTU	WAGA kg	ILOŚĆ W OPAKOWANIU 
G02950	Wąż wykonany z poliuretanu dzięki czemu jest bardzo wytrzymały i elastyczny, a po załamaniu powraca do pierwotnego kształtu. Średnica zewnętrzna: 4mm Średnica wewnętrzna: 2,5mm Długość: 200m	0,99	1

Wąż pneumatyczny PU 4x6mm, 200m rolka

- Ⓔ Air hose PU
- Ⓐ Schlauch mit Schnellkupplung
- Ⓢ Спиральный шланг PU
- Ⓒ Vzduchová hadice
- Ⓚ Vzduchová hadica
- Ⓜ Levegős spiráltömlő gyorscsatlakozóval
- Ⓝ Tub cu, cuplare rapida



KOD TOWARU	CECHY PRODUKTU	WAGA kg	ILOŚĆ W OPAKOWANIU 
G02951	Wąż wykonany z poliuretanu dzięki czemu jest bardzo wytrzymały i elastyczny, a po załamaniu powraca do pierwotnego kształtu. Średnica zewnętrzna: 16mm Średnica wewnętrzna: 4mm Długość: 200m	2,05	1

Wąż pneumatyczny PU 5x8mm, 100m rolka

- Ⓔ Air hose PU
- Ⓐ Schlauch mit Schnellkupplung
- Ⓢ Спиральный шланг PU
- Ⓒ Vzduchová hadice
- Ⓚ Vzduchová hadica
- Ⓜ Levegős spiráltömlő gyorscsatlakozóval
- Ⓝ Tub cu, cuplare rapida



KOD TOWARU	CECHY PRODUKTU	WAGA kg	ILOŚĆ W OPAKOWANIU 
G02952	Wąż wykonany z poliuretanu dzięki czemu jest bardzo wytrzymały i elastyczny, a po załamaniu powraca do pierwotnego kształtu. Średnica zewnętrzna: 8mm Średnica wewnętrzna: 5mm Długość: 100m	3,55	1

Wąż pneumatyczny PU 6,5x10mm, 100m rolka

- Ⓔ Air hose PU
- Ⓓ Schlauch mit Schnellkupplung
- Ⓔ Spiralный шланг PU
- Ⓒ Vzduchová hadice
- Ⓔ Vzduchová hadica
- Ⓗ Levegős spiráltömlő gyorscsatlakozóval
- Ⓔ Tub cu, cuplare rapida



KOD TOWARU	CECHY PRODUKTU	WAGA kg	ILOŚĆ W OPAKOWANIU
G02953	Wąż wykonany z poliuretanu dzięki czemu jest bardzo wytrzymały i elastyczny, a po załamaniu powraca do pierwotnego kształtu. Średnica zewnętrzna: 10mm Średnica wewnętrzna: 6,5mm Długość: 100m	6,44	1

Wąż pneumatyczny PU 8x12mm, 50m rolka

- Ⓔ Air hose PU
- Ⓓ Schlauch mit Schnellkupplung
- Ⓔ Spiralный шланг PU
- Ⓒ Vzduchová hadice
- Ⓔ Vzduchová hadica
- Ⓗ Levegős spiráltömlő gyorscsatlakozóval
- Ⓔ Tub cu, cuplare rapida



KOD TOWARU	CECHY PRODUKTU	WAGA kg	ILOŚĆ W OPAKOWANIU
G02954	Wąż wykonany z poliuretanu dzięki czemu jest bardzo wytrzymały i elastyczny, a po załamaniu powraca do pierwotnego kształtu. Średnica zewnętrzna: 12mm Średnica wewnętrzna: 8mm Długość: 50m	4,6	1

Szybkozłączka pneumatyczna 1/2" typ męski gw. zewnętrzny

- Ⓔ Quick coupler
- Ⓓ Schnellkupplung
- Ⓔ Быстрое соединение
- Ⓒ Rychlospojka
- Ⓔ Rýchlospojka
- Ⓗ Gyorscsatlakozó
- Ⓔ Mufa rapida pt. pistol pneumatic



KOD TOWARU	CECHY PRODUKTU	WAGA kg	ILOŚĆ W OPAKOWANIU
G02980	Szybkozłączka pneumatyczna 1/2" typ męski gw. zewnętrzny	0,007	1

Szybkozłączka pneumatyczna 1/2" typ męski gw. wewnętrzny

- Ⓔ Quick coupler
- Ⓓ Schnellkupplung
- Ⓔ Быстрое соединение
- Ⓒ Rychlospojka
- Ⓔ Rýchlospojka
- Ⓗ Gyorscsatlakozó
- Ⓔ Mufa rapida pt. pistol pneumatic



KOD TOWARU	CECHY PRODUKTU	WAGA kg	ILOŚĆ W OPAKOWANIU
G02981	Szybkozłączka pneumatyczna 1/2" typ męski gw. wewnętrzny	0,007	1

Zawór kulkowy hydrauliczno-pneumatyczny 1/4"

- Ⓔ Ball valve
- Ⓓ Kugelhahn
- Ⓔ Шаровой кран
- Ⓒ Pneumatický kulový kohout dvoucestný
- Ⓔ Pneumatický guľový kohút dvojcestný
- Ⓗ Hidraulikus/pneumatikus golyósszelep
- Ⓔ Robinet cu bila



KOD TOWARU	CECHY PRODUKTU	WAGA kg	ILOŚĆ W OPAKOWANIU
G03070	Zawór kulkowy hydrauliczno-pneumatyczny 1/4"	0,07	1

Zestaw szybkozłączek pneumatycznych 5el.

- Ⓢ Quick coupler set 5pcs/set
- Ⓣ Schnellkupplngset
- Ⓤ Набор пневматических соединителей
- Ⓥ Rychlospojka vzduch spojka na vzduch sada 5 ks
- Ⓦ Rýchlospojka vzduch spojka na vzduch súprava 5 ks
- Ⓧ Pneumatikuscsatlakozó-készlet
- Ⓨ Set cuplaje rapide



KOD TOWARU	CECHY PRODUKTU	WAGA kg	ILOŚĆ W OPAKOWANIU ☐
G01580	Szybkozłączki oraz złączki przeznaczone są do łączenia elementów pneumatyki ze sobą. Przepływ 2100 l/min. Maksymalne ciśnienie robocze - 16 bar. Ciśnienie rozrywające - 140 bar. Zakres temperatur - od -20 °C do +100 °C	0,17	50

Aerograf dwufunkcyjny BD-130 0.3mm

- Ⓢ Air brush set
- Ⓣ Luftpinsel Satz
- Ⓤ Распылитель краски
- Ⓥ Airbrush, stříkací pistolka
- Ⓦ Airbrush, striekacie pištoľka
- Ⓧ Festékszóró pisztoly készlet
- Ⓨ Aerograf cu dubla actiune



KOD TOWARU	CECHY PRODUKTU	WAGA kg	ILOŚĆ W OPAKOWANIU ☐
G01175	Precyzyjnie i dokładnie nanosi farbę Aerograf jest wykonany ze stali chromowanej. Parametry: - górny zbiornik - pojemnik grawitacyjny - pojemność zbiorniczka - 7cm3 - ciśnienie pracy 15-50pci - dysza -0,3mm	0,33	50

Złączka automatyczna węża PU/PE prosta

- Ⓢ Quick joint
- Ⓣ Schlauchkupplung
- Ⓤ Соединитель шлангов
- Ⓥ Rychlospojka pro hadice
- Ⓦ Rýchlospojka pre hadice
- Ⓧ Levegős csatlakozó körmös
- Ⓨ Cuplaj rapid plastic drept



KOD TOWARU	CECHY PRODUKTU	WAGA kg	ILOŚĆ W OPAKOWANIU ☐
G03010	Złączka automatyczna węża PU/PE prosta fi 4mm	0,01	1000
G03011	Złączka automatyczna węża PU/PE prosta fi 6mm	0,01	1000
G03012	Złączka automatyczna węża PU/PE prosta fi 8mm	0,01	1000
G03013	Złączka automatyczna węża PU/PE prosta fi 10mm	0,01	1000
G03014	Złączka automatyczna węża PU/PE prosta fi 12mm	0,01	1000

Złączka automatyczna węża PU/PE redukcja

- Ⓢ Quick joint
- Ⓣ Schlauchkupplung
- Ⓤ Соединитель шлангов
- Ⓥ Rychlospojka pro hadice
- Ⓦ Rýchlospojka pre hadice
- Ⓧ Levegős csatlakozó körmös
- Ⓨ Cuplaj rapid plastic drept



KOD TOWARU	CECHY PRODUKTU	WAGA kg	ILOŚĆ W OPAKOWANIU ☐
G03020	Złączka automatyczna węża PU/PE redukcja fi 6-4mm	0,01	1000
G03021	Złączka automatyczna węża PU/PE redukcja fi 8-6mm	0,01	1000
G03022	Złączka automatyczna węża PU/PE redukcja fi 10-8mm	0,01	1000
G03023	Złączka automatyczna węża PU/PE redukcja fi 12-10mm	0,01	1000

Złączka automatyczna węża PU/PE typ L

- Ⓢ Quick joint
- Ⓣ Schlauchkupplung
- Ⓤ Соединитель шлангов
- Ⓥ Rychlospojka pro hadice
- Ⓦ Rýchlospojka pre hadice
- Ⓧ Levegős csatlakozó körmös
- Ⓨ Cuplaj rapid plastic drept



KOD TOWARU	CECHY PRODUKTU	WAGA kg	ILOŚĆ W OPAKOWANIU ☐
G03030	Złączka automatyczna węża PU/PE typ L fi 4mm	0,01	1000
G03031	Złączka automatyczna węża PU/PE typ L fi 6mm	0,01	1000
G03032	Złączka automatyczna węża PU/PE typ L fi 8mm	0,01	1000
G03033	Złączka automatyczna węża PU/PE typ L fi 10mm	0,01	1000
G03034	Złączka automatyczna węża PU/PE typ L fi 12mm	0,01	1000

Złączka automatyczna węża PU/PE typ T

- Ⓔ Quick joint
- Ⓓ Schlauchkupplung
- Ⓜ Соединитель шлангов
- Ⓒ Rychlospojka pro hadice
- Ⓚ Rýchlospojka pre hadice
- Ⓗ Levegős csatlakozó körmös
- Ⓡ Cuplaj rapid plastic drept



KOD TOWARU	CECHY PRODUKTU	WAGA kg	ILOŚĆ W OPAKOWANIU
G03040	Złączka automatyczna węża PU/PE typ T fi 4mm	0,01	1000
G03041	Złączka automatyczna węża PU/PE typ T fi 6mm	0,01	1000
G03042	Złączka automatyczna węża PU/PE typ T fi 8mm	0,01	1000
G03043	Złączka automatyczna węża PU/PE typ T fi 10mm	0,01	1000
G03044	Złączka automatyczna węża PU/PE typ T fi 12mm	0,01	1000

Złączka automatyczna węża PU/PE krzyżowa

- Ⓔ Quick joint
- Ⓓ Schlauchkupplung
- Ⓜ Соединитель шлангов
- Ⓒ Rychlospojka pro hadice
- Ⓚ Rýchlospojka pre hadice
- Ⓗ Levegős csatlakozó körmös
- Ⓡ Cuplaj rapid plastic drept



KOD TOWARU	CECHY PRODUKTU	WAGA kg	ILOŚĆ W OPAKOWANIU
G03051	Złączka automatyczna węża PU/PE krzyżowa 6mm	0,01	500
G03052	Złączka automatyczna węża PU/PE krzyżowa 8mm	0,01	500
G03053	Złączka automatyczna węża PU/PE krzyżowa 10mm	0,01	500
G03054	Złączka automatyczna węża PU/PE krzyżowa 12mm	0,01	100

Złączka automatyczna węża PU/PE typ Y

- Ⓔ Quick joint
- Ⓓ Schlauchkupplung
- Ⓜ Соединитель шлангов
- Ⓒ Rychlospojka pro hadice
- Ⓚ Rýchlospojka pre hadice
- Ⓗ Levegős csatlakozó körmös
- Ⓡ Cuplaj rapid plastic drept



KOD TOWARU	CECHY PRODUKTU	WAGA kg	ILOŚĆ W OPAKOWANIU
G03060	Złączka automatyczna węża PU/PE typ Y fi 4mm	0,01	500
G03061	Złączka automatyczna węża PU/PE typ Y fi 6mm	0,01	500
G03062	Złączka automatyczna węża PU/PE typ Y fi 8mm	0,01	500
G03063	Złączka automatyczna węża PU/PE typ Y fi 10mm	0,01	500

Szlifierka pneumatyczna 150mm /odpył własny/

- Ⓔ Air sander
- Ⓓ Druckluft-Excenterschleifer
- Ⓜ Шлифмашина эксцентриковая пневматическая
- Ⓒ Bruska pneumatická
- Ⓚ Brúška pneumatická
- Ⓗ Pneumatikus sarokcsiszológép
- Ⓡ Masina de slefuit pneumatica



KOD TOWARU	CECHY PRODUKTU	WAGA kg	ILOŚĆ W OPAKOWANIU
G03140	Średnica tarczy: 152mm Prędkość obrotowa: 9000rpm Ciśnienie robocze: 6.3 bar Zużycie powietrza: 340l/min Poziom hałasu: 77 dB Odpył własny	1,34	12

Szlifierka pneumatyczna 150mm /odpył centralny/

- Ⓔ Air sander
- Ⓓ Druckluft-Excenterschleifer
- Ⓜ Шлифмашина эксцентриковая пневматическая
- Ⓒ Bruska pneumatická
- Ⓚ Brúška pneumatická
- Ⓗ Pneumatikus sarokcsiszológép
- Ⓡ Masina de slefuit pneumatica



KOD TOWARU	CECHY PRODUKTU	WAGA kg	ILOŚĆ W OPAKOWANIU
G03141	Średnica tarczy: 152mm Prędkość obrotowa: 10000rpm Ciśnienie robocze: 6.3 bar Zużycie powietrza: 453l/min Poziom hałasu: 77 dB Przyłącze powietrza 1/4" Odpył centralny	0,91	4

Klucz pneumatyczny 1/2+nasadki typ hobby

- Ⓔ Impact wrench
- Ⓓ Druckluft-Schlagschrauber
- Ⓔ Ударный пневматический гайковерт
- Ⓒ Klúč pneumatický
- Ⓔ Klúč pneumatický
- Ⓓ Pneumatikus ütvecsavarozó
- Ⓔ Pistol pneumatic



KOD TOWARU	CECHY PRODUKTU	WAGA 	ILOŚĆ W OPAKOWANIU
G00580	<p>DANE TECHNICZNE :</p> <ul style="list-style-type: none"> - Ciśnienie robocze 6 Bar - Maksymalny moment udarowy 310Nm - Średnie zużycie powietrza 228 l/min - Końcówka nasadki 1/2" - Poziom hałasu 103dB - Maksymalne obroty 7000obr/min - Typ złącza powietrza 1/4" - 4-stopniowy regulator momentu dokręcania - Obroty prawe - lewe <p>W ZESTAWIE :</p> <ul style="list-style-type: none"> - Klucz pneumatyczny udarowy - Nasadki: 9; 10; 11; 13; 14; 17; 19; 22; 24; 27; - Przedłużka 1" - Końcówka szybko-złączki 1" - Olejarka do urządzeń pneumatycznych - Imbus - Olej do smarowania 	3,4	4

Kompresor olejowy 24L

- Ⓔ Air compressor
- Ⓓ Kompressor
- Ⓔ Компрессор
- Ⓒ Kompresor olejový
- Ⓔ Kompresor olejový
- Ⓓ Kompresszor
- Ⓔ Compressor



KOD TOWARU	CECHY PRODUKTU	WAGA 	ILOŚĆ W OPAKOWANIU
G80300	<p>Kompresor motorowy, jednofazowy, wyposażony w chłodzenie powietrzem.</p> <p>DANE TECHNICZNE:</p> <p>Pojemność zbiornika 24L</p> <p>Moc 2,5KM</p> <p>Wydajność 210 L/min</p> <p>Max. ciśnienie robocze 8 Bar</p> <p>Napięcie znamionowe 230V, 50Hz</p>	20	1

Kompresor olejowy 50L

- Ⓔ Air compressor
- Ⓓ Kompressor
- Ⓔ Компрессор
- Ⓒ Kompresor olejový
- Ⓔ Kompresor olejový
- Ⓓ Kompresszor
- Ⓔ Compressor



KOD TOWARU	CECHY PRODUKTU	WAGA 	ILOŚĆ W OPAKOWANIU
G80301	<p>Kompresor motorowy, jednofazowy, wyposażony w chłodzenie powietrzem.</p> <p>DANE TECHNICZNE:</p> <p>Pojemność zbiornika 50L</p> <p>Moc 2,5KM</p> <p>Wydajność 220 L/min</p> <p>Max. ciśnienie robocze 8 Bar</p> <p>Napięcie znamionowe 230V, 50Hz</p>	25	1

Kompresor olejowy 100L typ V

- Ⓔ Air compressor
- Ⓓ Kompressor
- Ⓔ Компрессор
- Ⓒ Kompresor olejový
- Ⓔ Kompresor olejový
- Ⓓ Kompresszor
- Ⓔ Compressor



KOD TOWARU	CECHY PRODUKTU	WAGA 	ILOŚĆ W OPAKOWANIU
G80302	<p>Kompresor motorowy, jednofazowy, wyposażony w chłodzenie powietrzem.</p> <p>DANE TECHNICZNE:</p> <p>Pojemność zbiornika 100L</p> <p>Moc 2KM</p> <p>Wydajność 390 L/min</p> <p>Max. ciśnienie robocze 9 Bar</p> <p>Napięcie znamionowe 230V, 50Hz</p>	65	1

Kompresor olejowy 100L typ Z

- Ⓔ Air compressor
- Ⓓ Kompressor
- ⒺⒶ Компрессор
- Ⓒ Kompresor olejový
- Ⓔ Kompresor olejový
- Ⓗ Kompreszor
- ⒹⒶ Compressor



KOD TOWARU	CECHY PRODUKTU	WAGA kg	ILOŚĆ W OPAKOWANIU
G80303	Kompresor motorowy, jednofazowy, wyposażony w chłodzenie powietrzem. DANE TECHNICZNE: Pojemność zbiornika 100L Moc 2KM Wydajność 390 L/min Max. ciśnienie robocze 8 Bar Napięcie znamionowe 230V, 50Hz	64	1

Kompresor olejowy 100L Pionowy

- Ⓔ Air compressor
- Ⓓ Kompressor
- ⒺⒶ Компрессор
- Ⓒ Kompresor olejový
- Ⓔ Kompresor olejový
- Ⓗ Kompreszor
- ⒹⒶ Compressor



KOD TOWARU	CECHY PRODUKTU	WAGA kg	ILOŚĆ W OPAKOWANIU
G80304	Kompresor motorowy, jednofazowy, wyposażony w chłodzenie powietrzem. DANE TECHNICZNE: Pojemność zbiornika 100L Moc 2KM Wydajność 390 L/min Max. ciśnienie robocze 8 Bar Napięcie znamionowe 230V, 50Hz	63	1

Kompresor olejowy dwutłokowy 50L

- Ⓔ Air compressor
- Ⓓ Kompressor
- ⒺⒶ Компрессор
- Ⓒ Kompresor olejový
- Ⓔ Kompresor olejový
- Ⓗ Kompreszor
- ⒹⒶ Compressor



KOD TOWARU	CECHY PRODUKTU	WAGA kg	ILOŚĆ W OPAKOWANIU
G80305	Kompresor motorowy, jednofazowy, wyposażony w chłodzenie powietrzem. DANE TECHNICZNE: Pojemność zbiornika 50L Moc 3KM Wydajność 430 L/min Max. ciśnienie robocze 8 Bar Napięcie znamionowe 230V, 50Hz	36	1

Kompresor olejowy 100L BIG

- Ⓔ Air compressor
- Ⓓ Kompressor
- ⒺⒶ Компрессор
- Ⓒ Kompresor olejový
- Ⓔ Kompresor olejový
- Ⓗ Kompreszor
- ⒹⒶ Compressor



KOD TOWARU	CECHY PRODUKTU	WAGA kg	ILOŚĆ W OPAKOWANIU
G80309	Kompresor motorowy, jednofazowy, wyposażony w chłodzenie powietrzem. DANE TECHNICZNE: Pojemność zbiornika 100L Moc 3KM Wydajność 420 L/min Max. ciśnienie robocze 9 Bar Napięcie znamionowe 230V, 50Hz	71	1

Kompresor olejowy 200l 10BAR 490L

- Ⓔ Air compressor
- Ⓓ Kompressor
- ⒺⒶ Компрессор
- Ⓒ Kompresor olejový
- Ⓔ Kompresor olejový
- Ⓗ Kompreszor
- ⒹⒶ Compressor



KOD TOWARU	CECHY PRODUKTU	WAGA kg	ILOŚĆ W OPAKOWANIU
G80310	Kompresor motorowy, 3-fazowy, wyposażony w chłodzenie powietrzem. DANE TECHNICZNE: Napięcie : 400 V Moc : 4 KM Ciśnienie max. 10 BAR Pojemność zbiornika : 200 L Zużycie powietrza : 490 l/min Typ złącza na powietrze : 1/4"	135	1

Kompresor olejowy 100L typ Z BIG

- Ⓔ Air compressor
- Ⓓ Kompressor
- Ⓗ Компрессор
- Ⓒ Kompresor olejový
- Ⓚ Kompresor olejový
- Ⓕ Kompreszor
- Ⓖ Compressor



KOD TOWARU	CECHY PRODUKTU	WAGA 	ILOŚĆ W OPAKOWANIU
G80315	DANE TECHNICZNE: Pojemność zbiornika 100L Moc 3KM Wydajność 420 L/min Max. ciśnienie robocze 9 Bar Napięcie znamionowe 230V, 50Hz Certyfikat CE	78,4	1

Kompresor olejowy 8L /mobilny/

- Ⓔ Air compressor
- Ⓓ Kompressor
- Ⓗ Компрессор
- Ⓒ Kompresor olejový
- Ⓚ Kompresor olejový
- Ⓕ Kompreszor
- Ⓖ Compressor



KOD TOWARU	CECHY PRODUKTU	WAGA 	ILOŚĆ W OPAKOWANIU
G80316	DANE TECHNICZNE Maksymalny pobór mocy 1,5 kw Moc robocza 0,75 kw Napięcie 230V, 50 Hz Ilość obrotów 2850 r/min Ciśnienie max. 8 bar Pojemność zbiornika 8L Wydajność 118 L/min	12,15	1

Wyłącznik ciśnieniowy presostat 400V

- Ⓔ Pressure switch
- Ⓓ Druckschalter
- Ⓗ Дифференциальный манометр
- Ⓒ Tlakový spínač
- Ⓚ Tlakový spínač
- Ⓕ Nyomáskapcsoló
- Ⓖ Presostat



KOD TOWARU	CECHY PRODUKTU	WAGA 	ILOŚĆ W OPAKOWANIU
G80322	DANE TECHNICZNE: - przystosowany do napięcia 400 V - max. ciśnienie 12 bar - ciśnienie załączeniowe 8 bar - ciśnienie wyłączeniowe 10 bar - możliwość regulacji ciśnienia - średnica przyłącza głównego M10x1 - wyposażony w trzy otwory boczne o średnicy 1/4"	0,43	1

Wyłącznik presostat reduktor ciśnieniowy 8 bar

- Ⓔ Pressure switch
- Ⓓ Druckschalter
- Ⓗ Дифференциальный манометр
- Ⓒ Tlakový spínač
- Ⓚ Tlakový spínač
- Ⓕ Nyomáskapcsoló
- Ⓖ Presostat



KOD TOWARU	CECHY PRODUKTU	WAGA 	ILOŚĆ W OPAKOWANIU
G80306	DANE TECHNICZNE: - zasilanie: 230V/50Hz - ciśnienie wyjściowe: 6-8bar - możliwość regulacji: 2-12bar - średnica szybkozłączek: 1/4" - ciśnienie zaworu bezpieczeństwa: 8,5bar - średnica wejścia: 3/4"	0,2	1

Wyłącznik presostat reduktor ciśnieniowy 12 bar

- Ⓔ Pressure switch
- Ⓓ Druckschalter
- Ⓗ Дифференциальный манометр
- Ⓒ Tlakový spínač
- Ⓚ Tlakový spínač
- Ⓕ Nyomáskapcsoló
- Ⓖ Presostat



KOD TOWARU	CECHY PRODUKTU	WAGA 	ILOŚĆ W OPAKOWANIU
G80307	DANE TECHNICZNE: - max napięcie - 240V - max prąd - 16A - max ciśnienie - 12 bar (1,2 Mpa, 175Psi) - fabryczny zakres pracy - 5-8bar - możliwość regulacji - 3-12 bar - średnica przyłącza: 1/4"	0,48	1

Wyłącznik ciśnieniowy presostat reduktor/2 zegary/ 400V

- GB Pressure switch
- D Druckschalter
- RU Дифференциальный манометр
- CZ Tlakový spínač
- SK Tlakový spínač
- H Nyomáskapcsoló
- RO Presostat



KOD TOWARU	CECHY PRODUKTU	WAGA kg	ILOŚĆ W OPAKOWANIU
G80324	Dane techniczne: zasilanie 380/400 volt, 3 Fazy natężenie prądu 20A wysoka jakość wykonania automatyczne załączenie 6 bar automatyczne wyłączenie 8 bar możliwość przestawienia stopnia wyłączenia do 12 bar wbudowany odprężnik ułatwiający rozruch zintegrowany reduktor ciśnienia 2 manometry 2 szybkozłączki zawór bezpieczeństwa	0,5	1

Filtr powietrza do kompresorów

- GB Air filter for air compressor
- D Luftfilter
- RU Воздушный фильтр
- CZ Náhradní vzduchový filtr pro olejové kompresory
- SK Náhradný vzduchový filter pre olejové kompresory
- H Kompreszor-levegőszűrő
- RO Filtru de aer pentru compresor



KOD TOWARU	CECHY PRODUKTU	WAGA kg	ILOŚĆ W OPAKOWANIU
G80321	Filtr powietrza do kompresorów 24L - 50L	0,06	1
G80325	Filtr powietrza do kompresora 200L	0,08	1

Zawór zwrotny kompresora

- GB One way valve
- D Rückschlagarmatur
- RU Обратный клапан
- CZ Zpětný trojcestný
- SK Spätný trojcestný
- H Visszacsapó szelep
- RO Supape



KOD TOWARU	CECHY PRODUKTU	WAGA kg	ILOŚĆ W OPAKOWANIU
G80308	Zawór zwrotny ma zastosowanie przy kompresorach/sprężarkach. Zabezpiecza przed cofaniem się sprężonego powietrza z butli, które wcześniej zostało włożone przez sprężarkę. 1/2" x M14 x 1,5 x 1/4"	0,01	1

Pistolet pneumatyczny do prania tapicerki

- GB Air gun for cleaning
- D Druckluftanschluss für die Reinigung von Polster Stoffen
- RU Пневматический пистолет для очистки
- CZ Pneu pistole na čištění čalounění
- SK Pneu pištoľ na čistenie čalúnenia
- H Autó/kárpittisztító pisztoly
- RO Un pistol pneumatic pentru spălarea tapițeriei



KOD TOWARU	CECHY PRODUKTU	WAGA kg	ILOŚĆ W OPAKOWANIU
G01158	Pistolet służy do skutecznego czyszczenia na mokro wszelkiego rodzaju zabrudzeń karoserii i wnętrza samochodu m. in. siedzeń, tapicerki, dywaników. Pojemność zbiornika 1 litr Gwint wejścia zasilającego 1/4" Ciśnienie zasilania 5 - 8 bar/ 9 bar niezalecane Temperatura pracy 10-50oC	1,25	8

Zestaw naprawczy (dysza + wężyk) pistoletu do tapicerki

- GB Repair set for gun for cleaning
- D Reparatur-Satz für Druckluftanschluss für die Reinigung von Polster Stoffen
- RU Ремкомплект для пневматический пистолет для очистки
- CZ Sada pro opravu pneumatické pistole pro čištění
- SK Sada na opravu pneumatické pištole pre čistenie
- H Cső a habosító pisztolyhoz
- RO Tub pentru pistolul de spumare

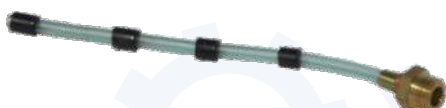

KOD TOWARU	CECHY PRODUKTU	WAGA kg	ILOŚĆ W OPAKOWANIU
G01158A	Zestaw naprawczy (dysza + wężyk) pistoletu do tapicerki	0,05	10

Tuba pistoletu do mycia tapicerki

- GB Tube for cleaning gun
- D Tuba für Druckluftanschluss für die Reinigung von Polster Stoffen
- RU Туба для пневматический пистолет для очистки
- CZ Trubice pro čištění pistolí
- SK Trubica pre čistenie pištoľí
- H Tuba kárpittisztítóhoz
- RO Tub pentru pistolul de curățare



KOD TOWARU	CECHY PRODUKTU	WAGA kg	ILOŚĆ W OPAKOWANIU
G01158B	Tuba pistoletu do mycia tapicerki	0,05	10

Pompa do kompresora

- Ⓔ Pomp for air compressor
- Ⓕ die Pumpe zu dem Kompressor
- Ⓖ Насос к компрессору
- Ⓒ Kompresor do vzduchového kompresoru
- Ⓓ Kompresor do vzduchového kompresora
- Ⓗ Kompressormotor
- Ⓖ Pompă pentru compresorul de aer



KOD TOWARU	CECHY PRODUKTU	WAGA kg	ILOŚĆ W OPAKOWANIU ☐
G80311	Sprężarka dwu-cylindrowa smarowana olejem wyposażona w boczną chłodnicę powietrza Cylindry urządzenia wykonane z żeliwa Wyposażona w koło pasowe które jednocześnie chłodzi kompresor Sprężarka do zbiorników o pojemności 50-150 Litrów Sugerowana moc silnika do urządzenia 2,2 kW Ciśnienie maksymalne 8 bar Wydajność maksymalna: 400 l/min Wydajność efektywna: 250 l/min	15	1
G80312	Sprężarka dwu-cylindrowa smarowana olejem wyposażona w boczną chłodnicę powietrza Cylindry urządzenia wykonane z żeliwa Wyposażona w koło pasowe które jednocześnie chłodzi kompresor Sprężarka do zbiorników o pojemności 100-200 Litrów Sugerowana moc silnika do urządzenia 4 kW Ciśnienie maksymalne 10 bar Wydajność maksymalna: 860 l/min Wydajność efektywna: 600 l/min Średnica koła pasowego: 10,5cm Obroty pracy pompy: 2870 obr/min	30	1
G80313	Sprężarka dwu-cylindrowa smarowana olejem wyposażona w boczną chłodnicę powietrza Cylindry urządzenia wykonane z żeliwa Wyposażona w koło pasowe które jednocześnie chłodzi kompresor Sprężarka do zbiorników o pojemności 50-150 Litrów Sugerowana moc silnika do urządzenia 2,2 kW Ciśnienie maksymalne 8 bar Wydajność maksymalna: 400 l/min Wydajność efektywna: 250 l/min	12	1
G80314	Sprężarka 3-łokowa smarowana olejem wyposażona w boczną chłodnicę powietrza Cylindry urządzenia wykonane z żeliwa Wyposażona w koło pasowe które jednocześnie chłodzi kompresor Sprężarka do zbiorników o pojemności 100-200 Litrów Sugerowana moc silnika do urządzenia 3 kW Ciśnienie maksymalne 8 bar Wydajność maksymalna: 700 l/min Zalecane obroty pompy ok. 400 r/min	19	1

Sprężarka z silnikiem do kompresora

- Ⓔ Pomp for air compressor
- Ⓕ die Pumpe zu dem Kompressor
- Ⓖ Насос к компрессору
- Ⓒ Kompresor do vzduchového kompresoru
- Ⓓ Kompresor do vzduchového kompresora
- Ⓗ Kompressormotor
- Ⓖ Pompă pentru compresorul de aer



KOD TOWARU	CECHY PRODUKTU	WAGA kg	ILOŚĆ W OPAKOWANIU ☐
G80326	Sprężarka z silnikiem do kompresora 24L 50L	8,24	1
G80327	Sprężarka z silnikiem do kompresora 50L dwułokowego	20,9	1
G80328	Sprężarka z silnikiem V-2065 do kompresora 100L	35,25	1

Szlifierka pneumatyczna trzpieniowa 75mm z akcesoriami

- GB Air sander
- D Druckluft-Excenterschleifer
- RU Шлифмашина эксцентриковая пневматическая
- CZ Bruska pneumatická
- SK Brúska pneumatická
- H Pneumatikus sarokcsiszológép
- RO Masina de slefuit pneumatica



KOD TOWARU	CECHY PRODUKTU	WAGA kg	ILOŚĆ W OPAKOWANIU
G03142	Rozmiary tulejek zaciskowych: 3 i 6 mm Maksymalna prędkość obrotowa: 18 000 rpm Zużycie powietrza: 158 l/min Przyłącze powietrza: 1/4"	2,3	10

Mini wiertarka/szlifierka pneumatyczna 1/4" wraz z akcesoriami

- GB Air sander
- D Druckluft-Excenterschleifer
- RU Шлифмашина эксцентриковая пневматическая
- CZ Bruska pneumatická
- SK Brúska pneumatická
- H Pneumatikus sarokcsiszológép
- RO Masina de slefuit pneumatica



KOD TOWARU	CECHY PRODUKTU	WAGA kg	ILOŚĆ W OPAKOWANIU
G03143	Rozmiary tulejek zaciskowych: 3 i 6 mm Maksymalna prędkość obrotowa: 25 000 rpm Zużycie powietrza: 98 L/min Przyłącze powietrza: 1/4" Długość całkowita: 145 mm	0,48	25

Młotek pneumatyczny igłowy do rdzy z grotami

- GB Air hammer
- D Druckluft-Schlaghammer
- RU Зубило пневматическое
- CZ Sekáč vzduchový
- SK Sekáč vzduchový
- H Pneumatikus vésőkészlet pisztollyal
- RO Ciosam cu aer comprimat



KOD TOWARU	CECHY PRODUKTU	WAGA kg	ILOŚĆ W OPAKOWANIU
G03145	Ilość uderzeń na min.: 4000 Średnica igieł: 3 mm Ciśnienie robocze: 6.3 bar Zużycie powietrza: 113 l/min	1,35	10

Mini wiertarka/szlifierka pneumatyczna 1/4" wraz z akcesoriami

- GB Impact wrench
- D Druckluft-Schlagschrauber
- RU Ударный пневматический гайковерт
- CZ Klíč pneumatický
- SK Kľúč pneumatický
- H Pneumatikus ütvecsavarozó
- RO Pistol pneumatic



KOD TOWARU	CECHY PRODUKTU	WAGA kg	ILOŚĆ W OPAKOWANIU
G00583	1x klucz udarowy pneumatyczny 1/2" 1x grzechotka pneumatyczna 1/2" 1x młotek pneumatyczny 3x dłuto do młotka pneumatycznego 1x zacisk do dłuta pneumatycznego 1x szlifierka pneumatyczna trzpieniowa 5x kamień szlifierski do szlifierki pneumatycznej 5x przyłącze powietrza 1x szybkozłącze 2x klucz montażowy 1x butelka z olejem w sprayu 10 nasadek udarowych ze stali CrV: 10, 11, 13, 14, 17, 19, 21, 22, 24, 27 mm	7	2

Pistolet do precyzyjnego piaskowania ze zbiornikiem

- GB Air sand blaster
- D Pistole zum sandstrahlen
- RU Пескоструйный пистолет
- CZ Pískovací pistole s hadicí
- SK Pieskovacia pištoľ s hadicou
- H Homokszóró pisztoly tömlővel
- RO Pistol de sablat



KOD TOWARU	CECHY PRODUKTU	WAGA kg	ILOŚĆ W OPAKOWANIU
G03148	Dysza: 5 mm Pojemność zbiornika: 510 ml Zużycie powietrza: 168 l/min Ciśnienie robocze: 6.2 bar Przyłącze powietrza: 1/4" Ścierniwo w zestawie: korund 2kg	2,5	10

Pistolet do piaskowania 2 x dysza + wąż

- GB Air sand blaster
- D Pistole zum sandstrahlen
- RU Пескоструйный пистолет
- CZ Pískovací pistole s hadicí
- SK Pieskovacia pištoľ s hadicou
- H Homokszóró pisztoly tömlővel
- RO Pistol de sablat



KOD TOWARU	CECHY PRODUKTU	WAGA kg	ILOŚĆ W OPAKOWANIU
G03149	Ilość dysz: 2 (ceramiczna i metalowa) Przyłącze powietrza: 1/4" Ciśnienie: 4-8 bar Max. dozwolone ciśnienie: 10 bar	0,8	20

Grzechotka pneumatyczna PREMIUM 1/2"

- Ⓔ Ratchet air wrench
- Ⓓ Druckluft-Ratschenschrauber
- Ⓔ Пневмомрещотка
- Ⓒ Utahovák vzduchový
- Ⓖ Utahovák vzduchový
- Ⓗ Préslevegős behajtó szerszám
- Ⓔ Antrenor pneumatic



KOD TOWARU	CECHY PRODUKTU	WAGA kg	ILOŚĆ W OPAKOWANIU ☐
G03155	Maksymalny moment obrotowy: 110 Nm Maksymalna prędkość obrotowa: 180 rpm Gniazdo: 1/2" Zużycie powietrza: 160 l/min Ciśnienie robocze: 90PSI (6.3 BAR) Przyłącze powietrza: 1/4" Zalecana średnica węża: 3/8" Do śrub o gwincie max.: M6 - M10	1,42	20

Grzechotka pneumatyczna 1/2" HOBBY

- Ⓔ Ratchet air wrench
- Ⓓ Druckluft-Ratschenschrauber
- Ⓔ Пневмомрещотка
- Ⓒ Utahovák vzduchový
- Ⓖ Utahovák vzduchový
- Ⓗ Préslevegős behajtó szerszám
- Ⓔ Antrenor pneumatic



KOD TOWARU	CECHY PRODUKTU	WAGA kg	ILOŚĆ W OPAKOWANIU ☐
G03156	Maksymalny moment obrotowy: 69 Nm Maksymalna prędkość obrotowa: 160 rpm Gniazdo: 1/2" Przyłącze powietrza: 1/4" Zużycie powietrza: 115 l/min Ciśnienie robocze: 4 bar	1,25	20

Grzechotka pneumatyczna + nasadki 16el.

- Ⓔ Ratchet air wrench
- Ⓓ Druckluft-Ratschenschrauber
- Ⓔ Пневмомрещотка
- Ⓒ Utahovák vzduchový
- Ⓖ Utahovák vzduchový
- Ⓗ Préslevegős behajtó szerszám
- Ⓔ Antrenor pneumatic



KOD TOWARU	CECHY PRODUKTU	WAGA kg	ILOŚĆ W OPAKOWANIU ☐
G00581	Maksymalna prędkość obrotowa: 160 rpm Gniazdo: 1/2" Zużycie powietrza: 115 l/min Ciśnienie robocze: 4 bar Przyłącze powietrza: 1/4" Zalecana średnica węża: 3/8"	3,88	4

Nypel pneumatyczny 1/4"-1/4"

- Ⓔ Taper reducer
- Ⓓ Verlängerungsniessel
- Ⓔ Ниппель
- Ⓒ Vsvukka s kuželovým závitem
- Ⓖ Vsvukka s kuželovým závitem
- Ⓗ Kúpos menet
- Ⓔ Reductie



KOD TOWARU	CECHY PRODUKTU	WAGA kg	ILOŚĆ W OPAKOWANIU ☐
G02998	Nypel pneumatyczny 1/4"-1/4"	0,01	300

Wąż techniczny zbrojony trans. nieb.

- Ⓔ Armoured hose
- Ⓓ Schlauch, verstärkt durch Bewehrung
- Ⓔ Армированный шланг
- Ⓒ Hadice vyztužená
- Ⓖ Hadica vyztužená
- Ⓗ Fémbetétes tömlő
- Ⓔ Furtun armat



KOD TOWARU	WYMIARY	DŁUGOŚĆ	WAGA kg	ILOŚĆ W OPAKOWANIU ☐
G73700	6x2,5mm	50m	4,5	1
G73701	8x2,5mm	50m	5	1
G73702	10x2,5mm	25m	3	1
G73703	10x2,5mm	50m	6,5	1
G73704	12,5x2,5mm	25m	4	1
G73705	12,5x2,5mm	50m	8	1
G73706	12,5x3mm	25m	4,5	1
G73707	12,5x3mm	50m	8,8	1
G73708	16x3mm	50m	10	1
G73709	19x3mm	25m	6,27	1
G73710	19x3mm	50m	12,8	1

12



Narzędzia ręczne

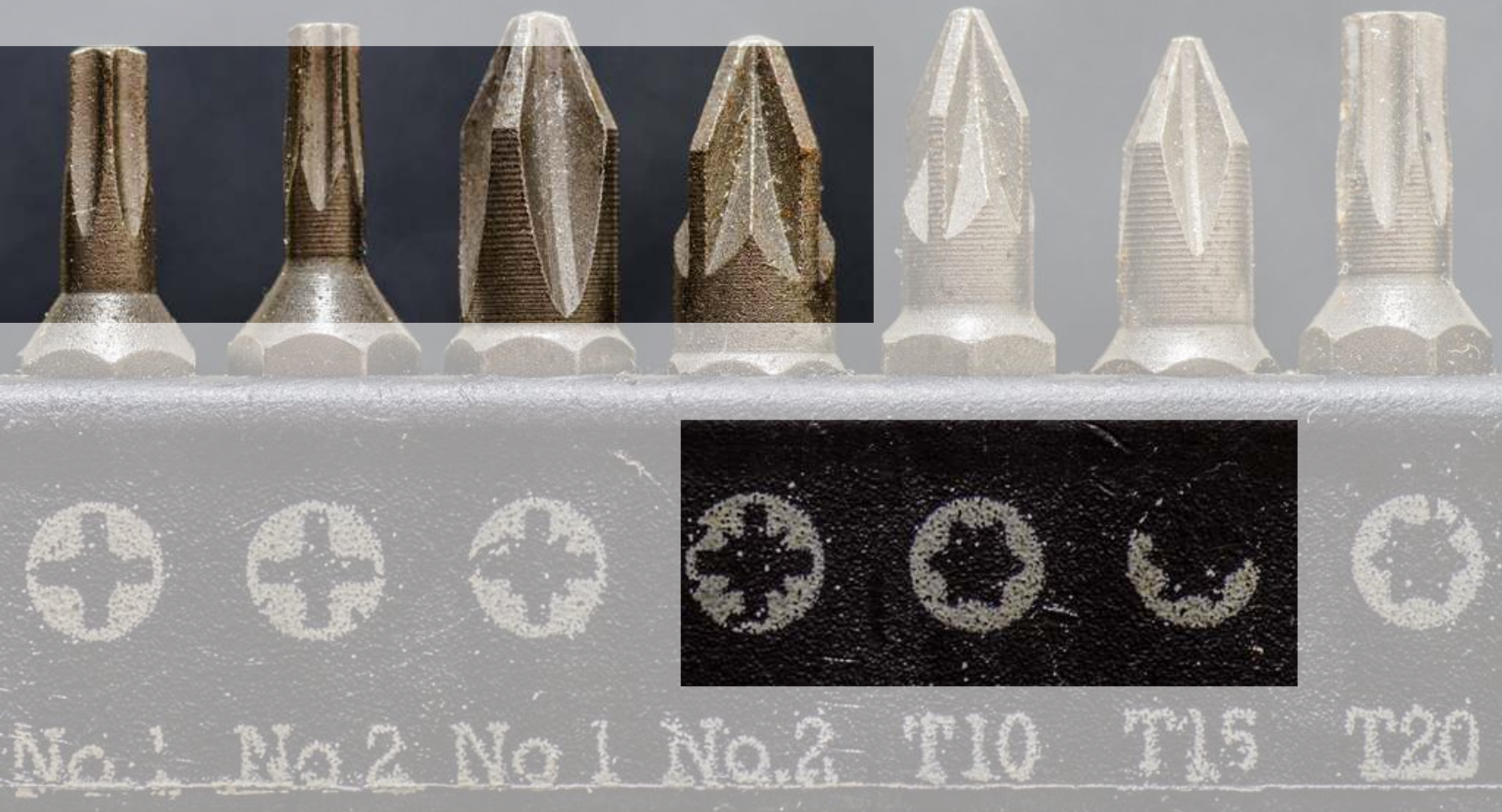



Narzędzia ręczne



Wkrętaki



Szczypce



Akcesoria do elektronarzędzi



Stojaki do wiertarki



Lampy błyskowe



Nożyki do tapet



Przebijaki do skóry

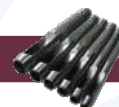

Wkrętak płaski CRV GEKO

- Ⓔ Slotted screwdriver
- Ⓓ Schraubendreher schlitz
- Ⓜ Отвёртка
- Ⓒ Šroubovák
- Ⓚ Skrutkovač
- Ⓗ Csavarhúzó
- Ⓡ Šurubelnitš



KOD TOWARU	CECHY PRODUKTU	WAGA kg	ILOŚĆ W OPAKOWANIU
G30513	Wkrętak płaski 5 x 100 CRV	0,06	20/300
G30516	Wkrętak płaski 6 x 150 CRV	0,1	12/216
G30518	Wkrętak płaski 8 x 200 CRV	0,15	12/120

Wkrętak krzyżak CRV GEKO

- Ⓔ Phillips screwdriver
- Ⓓ Kreuzschlitzschraubendreher
- Ⓜ Отвёртка
- Ⓒ Šroubovák křížový
- Ⓚ Skrutkovač křížový
- Ⓗ Csavarhúzó kereszt
- Ⓡ Šurubelnitš in cruce



KOD TOWARU	CECHY PRODUKTU	WAGA kg	ILOŚĆ W OPAKOWANIU
G30521	Wkrętak krzyżak 3 x 75 CRV	0,03	12/480
G30523	Wkrętak krzyżak 5 x 100 CRV	0,06	12/300
G30533	Wkrętak krzyżak 5 x 100 CRV	0,06	12/300
G30526	Wkrętak krzyżak 6 x 150 CRV	0,1	12/216
G30536	Wkrętak krzyżak 6 x 150 CRV	0,1	12/216
G30538	Wkrętak krzyżak 8 x 200 CRV	0,15	12/120

Wkrętak elektryczny płaski GEKO

- Ⓔ Slotted screwdriver
- Ⓓ Schraubendreher schlitz
- Ⓜ Отвёртка
- Ⓒ Šroubovák
- Ⓚ Skrutkovač
- Ⓗ Csavarhúzó
- Ⓡ Šurubelnitš



KOD TOWARU	CECHY PRODUKTU	WAGA kg	ILOŚĆ W OPAKOWANIU
G30600	Wkrętak elektryczny płaski 3 x 75	0,37	12/210
G30601	Wkrętak elektryczny płaski 4 x 100	0,6	12/210
G30603	Wkrętak elektryczny płaski 5 x 125	0,87	12/216

Wkrętak elektryczny krzyżakowy GEKO

- Ⓔ Phillips screwdriver
- Ⓓ Kreuzschlitzschraubendreher
- Ⓜ Отвёртка
- Ⓒ Šroubovák křížový
- Ⓚ Skrutkovač křížový
- Ⓗ Csavarhúzó kereszt
- Ⓡ Šurubelnitš in cruce



KOD TOWARU	CECHY PRODUKTU	WAGA kg	ILOŚĆ W OPAKOWANIU
G30610	Wkrętak elektryczny krzyżak PH075	0,37	12/216
G30611	Wkrętak elektryczny krzyżak PH1 x 100	0,6	12/216
G30613	Wkrętak elektryczny krzyżak PH2 x 125	0,87	12/216

Wkrętak udarowy z końcówkami

- Ⓔ Impact screwdriver
- Ⓓ Schlagschrauber
- Ⓔ Отвёртка ударная
- Ⓔ Nárazový šroubovák kovový
- Ⓔ Nárazový skrutkovač kovový
- Ⓔ Csavarbehajtó, ütő üzemmóddal
- Ⓔ Šurubelniță metalică cu percutor



KOD TOWARU	CECHY PRODUKTU	WAGA kg	ILOŚĆ W OPAKOWANIU ☐
G30251	Wkrętak udarowy przeznaczony jest do odkręcania zabezpieczonych śrub Efekt uderu uzyskuje się poprzez uderzenie młotkiem w główkę wkrętaka Współpracuje z nasadkami 1/2" oraz bitami 10mm (redukcja) Zmienne obroty prawo-lewo Pokryty specjalnym tworzywem sztucznym Osłona zapobiegająca ześlizgnięciu się młotka	0,84	25

Wkrętaki CRV 7 el. GEKO

- Ⓔ Screwdriver set
- Ⓓ Schraubendrehersatz
- Ⓔ Набор отвёрток
- Ⓔ Zámečnické šroubováky
- Ⓔ Zámečnické skrutkovače
- Ⓔ Lakatos csavarhózó
- Ⓔ Šurubelnițe de lăcătușerie



KOD TOWARU	CECHY PRODUKTU	WAGA kg	ILOŚĆ W OPAKOWANIU ☐
G30504	Wkrętaki wykonane ze stali chromo-wanadowej. Zestaw zawiera: 4 wkrętaki płaskie (4x75, 5x100, 6x125, 8x150) 3 wkrętaki krzyżowe (0x75, 1x100, 2x125)	0,95	20

Wkrętaki 2el. CRV GEKO

- Ⓔ Screwdriver set
- Ⓓ Schraubendrehersatz
- Ⓔ Набор отвёрток
- Ⓔ Zámečnické šroubováky
- Ⓔ Zámečnické skrutkovače
- Ⓔ Lakatos csavarhózó
- Ⓔ Šurubelnițe de lăcătușerie



KOD TOWARU	CECHY PRODUKTU	WAGA kg	ILOŚĆ W OPAKOWANIU ☐
G30540	Wkrętaki wykonane ze stali chromowo-wanadowej ZESTAW ZAWIERA: Wkrętak płaski 6x100 Wkrętak krzyżowy 2x100	0,17	6/30

Wkrętaki CRV 6 el. GEKO (szaro-pomarańcz)

- Ⓔ Screwdriver set
- Ⓓ Schraubendrehersatz
- Ⓔ Набор отвёрток
- Ⓔ Zámečnické šroubováky
- Ⓔ Zámečnické skrutkovače
- Ⓔ Lakatos csavarhózó
- Ⓔ Šurubelnițe de lăcătușerie



KOD TOWARU	CECHY PRODUKTU	WAGA kg	ILOŚĆ W OPAKOWANIU ☐
G30543	Wkrętaki wykonane ze stali Chromo-Wanadowej. ZESTAW ZAWIERA: 3 wkrętaki krzyżowe(0x75, 1x100, 2x150) 3 wkrętaki płaskie(4x75, 5x100, 6x150)	0,4	5/20

Wkrętaki CRV 7el. GEKO (szaro-pomarańcz)

- Ⓔ Screwdriver set
- Ⓓ Schraubendrehersatz
- Ⓔ Набор отвёрток
- Ⓔ Zámečnické šroubováky
- Ⓔ Zámečnické skrutkovače
- Ⓔ Lakatos csavarhózó
- Ⓔ Šurubelnițe de lăcătușerie



KOD TOWARU	CECHY PRODUKTU	WAGA kg	ILOŚĆ W OPAKOWANIU ☐
G30544	Wkrętaki wykonane ze stali Chromo-Wanadowej. Zestaw zawiera: 4 wkrętaki płaskie (4x75, 5x100, 6x125, 8x150) 3 wkrętaki krzyżowe (0x75, 1x100, 2x125)	0,65	24

Wkrętaki CRV 9el. GEKO (szaro-pomarańcz)

- Ⓔ Screwdriver set
- Ⓓ Schraubendrehersatz
- Ⓜ Набор отвёрток
- Ⓒ Zámečnické šroubováky
- Ⓚ Zámečnické skrutkovače
- Ⓗ Lakatos csavarhózó
- Ⓡ Şurubeliñte de lăcătuşerie



KOD TOWARU	CECHY PRODUKTU	WAGA kg	ILOŚĆ W OPAKOWANIU
G30545	Wkrętaki wykonane są z wysokiej jakości stali CrV. Końcówka dodatkowo piaskowana i namagnesowana. Ergonomiczna mocna rączka z tworzywa sztucznego. Wkrętaki płaskie: 3x 75mm, 5x 75mm, 5x 100mm, 6x 125mm, 8x 200mm Wkrętaki krzyżowe: PH0x75mm, PH1x75mm, PH1x100mm, PH2x100mm	0,85	10

Komplet krzyżaków 7el. CRV GEKO

- Ⓔ Screwdriver set
- Ⓓ Schraubendrehersatz
- Ⓜ Набор отвёрток
- Ⓒ Zámečnické šroubováky
- Ⓚ Zámečnické skrutkovače
- Ⓗ Lakatos csavarhózó
- Ⓡ Şurubeliñte de lăcătuşerie



KOD TOWARU	CECHY PRODUKTU	WAGA kg	ILOŚĆ W OPAKOWANIU
G30549	Wkrętaki wykonane są z wysokiej jakości stali CrV. Końcówka dodatkowo piaskowana i namagnesowana. PZ3x200, PZ2x150, PZ2x125, PZ2x100, PZ1x100, PZ1x75, PZ0x75 mm	0,64	25

Wkrętaki 6el. CRV GEKO (czarno-żółte)

- Ⓔ Screwdriver set
- Ⓓ Schraubendrehersatz
- Ⓜ Набор отвёрток
- Ⓒ Zámečnické šroubováky
- Ⓚ Zámečnické skrutkovače
- Ⓗ Lakatos csavarhózó
- Ⓡ Şurubeliñte de lăcătuşerie



KOD TOWARU	CECHY PRODUKTU	WAGA kg	ILOŚĆ W OPAKOWANIU
G30553	Wkrętaki wykonane są z wysokiej jakości stali CrV. Końcówka dodatkowo piaskowana i namagnesowana. Płaskie: 3x75mm, 5x100mm, 6x150mm, Krzyżakowe: PH0x75mm, PH1x100mm, PH2x125mm	0,56	20

Wkrętaki CRV 7el. GEKO (czarno-żółte)

- Ⓔ Screwdriver set
- Ⓓ Schraubendrehersatz
- Ⓜ Набор отвёрток
- Ⓒ Zámečnické šroubováky
- Ⓚ Zámečnické skrutkovače
- Ⓗ Lakatos csavarhózó
- Ⓡ Şurubeliñte de lăcătuşerie



KOD TOWARU	CECHY PRODUKTU	WAGA kg	ILOŚĆ W OPAKOWANIU
G30554	Wkrętaki wykonane są z wysokiej jakości stali CrV. Końcówka dodatkowo piaskowana i namagnesowana. Płaskie: 3x75mm, 5x100mm, 6x150mm, 8x150 Krzyżakowe: PH0x75mm, PH1x100mm, PH2x125mm	0,6	20

Wkrętaki 59el. CRV GEKO (czarno-żółte)

- Ⓔ Screwdriver set
- Ⓓ Schraubendrehersatz
- Ⓡ Набор отвёрток
- Ⓒ Zámečnické šroubováky
- Ⓢ Zámečnické skrutkovače
- Ⓗ Lakatos csavarhúzó
- Ⓡ Šurubelnițe de lăcătușerie



KOD TOWARU	CECHY PRODUKTU	WAGA 	ILOŚĆ W OPAKOWANIU
G30558	<p>Wkrętaki wykonane są z wysokiej jakości stali CrV.</p> <p>ZAWARTOŚĆ ZESTAWU:</p> <ul style="list-style-type: none"> - WKREŃTAKI KRZYŻOWE PH 0 x 75mm, PH 1 x 100mm, PH 2 x 125mm - WKREŃTAKI PŁASKIE 3x75mm, 5x75mm, 5x150mm, 6x125mm, 6x150mm - WKREŃTAKI TORX T10 x 100mm, T15 x 100mm, T20 x 100mm, T25 x 100mm - WKREŃTAKI S1 x 100mm, S2 x 100mm, S3 x 100mm - 2 wkrętaki precyzyjne - 40 bitów z grzechotką obustronną 	1,7	5/10

Wkrętaki 10el. CRV GEKO (szaro-niebieski)

- Ⓔ Screwdriver set
- Ⓓ Schraubendrehersatz
- Ⓡ Набор отвёрток
- Ⓒ Zámečnické šroubováky
- Ⓢ Zámečnické skrutkovače
- Ⓗ Lakatos csavarhúzó
- Ⓡ Šurubelnițe de lăcătușerie



KOD TOWARU	CECHY PRODUKTU	WAGA 	ILOŚĆ W OPAKOWANIU
G30576	<p>Wkrętaki wykonane są z wysokiej jakości stali CrV.</p> <p>Końcówka dodatkowo piaskowana i namagnesowana</p> <p>Ergonomiczna rączka z tworzywa sztucznego</p> <p>Wkrętaki płaskie: 6x38mm, 3x75mm, 5x100mm, 6x125mm, 6x150mm</p> <p>Wkrętaki krzyżakowe: Ph2x38mm, PH0x75mm, PH2x100mm PH2x125mm, PH3x150mm</p>	1	6

Wkrętaki ślusarskie CRV 4el. GEKO

- Ⓔ Go-through screwdriver COLOR BOX
- Ⓓ Schlagschrauber
- Ⓡ Отвёртка-било
- Ⓒ Šroubovák s úderným koncem
- Ⓢ Skrutkovač s úderným koncom
- Ⓗ Beütő csavarhúzó
- Ⓡ Șurubelniță pt. fixare



KOD TOWARU	CECHY PRODUKTU	WAGA 	ILOŚĆ W OPAKOWANIU
G30581	<p>Wkrętaki ślusarskie 4 elementy</p> <p>Zestaw zawiera:</p> <ul style="list-style-type: none"> 2 wkrętaki krzyżowe: 2x100, 3x150 2 wkrętaki płaskie: 6x100, 8x150 <p>Wkrętaki można od góry pobijać.</p> <p>Rączka wyprofilowana wykonana z wytrzymałego tworzywa sztucznego.</p>	0,58	24

Wkrętaki ślusarskie CRV GEKO

- Ⓢ Go-through screwdriver COLOR BOX
- Ⓢ Schlagschrauber
- Ⓢ Отвёртка-било
- Ⓢ Šroubovák s úderným koncem
- Ⓢ Skrutkovač s úderným koncom
- Ⓢ Beütő csavarhúzó
- Ⓢ Surubelnitã pt. fixare



KOD TOWARU	CECHY PRODUKTU	WAGA kg	ILOŚĆ W OPAKOWANIU
G30583	Wkrętaki ślusarskie 6 el. Zestaw zawiera: 3 wkrętaki krzyżakowe: 1x75, 2x100, 3x150mm 3 wkrętaki płaskie: 5x75, 6x100, 8x150mm Wkrętaki można od góry pobijać. Rączka wyprofilowana wykonana z wytrzymałego tworzywa sztucznego.	1	20
G30593	Wkrętaki ślusarskie 6 el. Zestaw zawiera: 3 wkrętaki płaskie: 4x75, 5x100, 6x150mm 3 wkrętaki krzyżakowe: 0x75, 1x100, 2x150mm Wkrętaki można od góry pobijać. Rączka wyprofilowana wykonana z wytrzymałego tworzywa sztucznego.	0,55	20
G30594	Wkrętaki ślusarskie 6 el. Zestaw zawiera: 3 wkrętaki krzyżowe: 1x75, 1x100, 2x125mm 4 wkrętaki płaskie: 5x75, 5x100, 6x125, 8x150mm Wkrętaki można od góry pobijać. Rączka wyprofilowana wykonana z wytrzymałego tworzywa sztucznego.	0,73	15

Wkrętaki precyzyjne Torksy

- Ⓢ Precision screwdriver set
- Ⓢ Präzisions-Feinmechanikersatz
- Ⓢ Набор прецизионных отвёрток
- Ⓢ Šroubováky sada pro jemnou mechaniku
- Ⓢ Skrutkovače sada pre jemnú mechaniku
- Ⓢ Órás csavarhúzó készlet
- Ⓢ Set surubelnite



KOD TOWARU	CECHY PRODUKTU	WAGA kg	ILOŚĆ W OPAKOWANIU
G30630	Wkrętaki charakteryzują się wysoką trwałością dzięki zastosowaniu stopu stali narzędziowej CRV Zestaw zawiera: T8x50, T9x50, T10x50, T20x50	0,1	100
G30632	Wkrętaki charakteryzują się wysoką trwałością dzięki zastosowaniu stopu stali narzędziowej CRV Zestaw zawiera: T5, T6, T7, T8, T9, T10, T15, T20	0,18	48

Wkrętaki izolacyjne (elektr) 6el. GEKO na 30

- Ⓢ Insulated screwdriver set
- Ⓢ Isolierte Schraubendrehersatz
- Ⓢ Изолированная отвёртка - набор
- Ⓢ Izolované šroubováky
- Ⓢ Izolované skrutkovače
- Ⓢ Szigetelt csavarhúzó
- Ⓢ Surubelnitã izolată



KOD TOWARU	CECHY PRODUKTU	WAGA kg	ILOŚĆ W OPAKOWANIU
G30623	Wkrętaki charakteryzują się wysoką trwałością dzięki zastosowaniu stopu stali narzędziowej CRV ZESTAW ZAWIERA: WKREŃTAKI PŁASKIE - B0.6x3x75, B0.8x4x100, B1x5.5x125 WKREŃTAKI KRZYŻOWE - PH0x75, PH1x100	0,56	6/24

Kombinerki gruba izolacja

- Ⓒ Combination pliers
- Ⓓ Kombinationszange
- Ⓔ Плоскогубцы универсальные
- Ⓕ Kliešte kombinované
- Ⓖ Kliešte kombinované
- Ⓗ Kombináltfogó
- Ⓘ Patent universal



KOD TOWARU	CECHY PRODUKTU	WAGA kg	ILOŚĆ W OPAKOWANIU
G01600	Szczypce uniwersalne (kombinerki) kute ze stali narzędziowej. Pokryte grubą warstwą izolacyjną. Kombinerki posiadają z jednej strony nóż tnący, który ułatwia ściąganie izolacji oraz przecinanie przewodów i drutu. Całkowita długość kombinerek wynosi 160 mm	0,2	6/60
G01601	Szczypce uniwersalne (kombinerki) kute ze stali narzędziowej. Pokryte grubą warstwą izolacyjną. Kombinerki posiadają z jednej strony nóż tnący, który ułatwia ściąganie izolacji oraz przecinanie przewodów i drutu. Całkowita długość kombinerek wynosi 180 mm	0,25	6/60
G01602	Szczypce uniwersalne (kombinerki) kute ze stali narzędziowej. Pokryte grubą warstwą izolacyjną. Kombinerki posiadają z jednej strony nóż tnący, który ułatwia ściąganie izolacji oraz przecinanie przewodów i drutu. Całkowita długość kombinerek wynosi 200 mm	0,33	6/60

Kombinerki niklowane

- Ⓒ Combination pliers
- Ⓓ Kombinationszange
- Ⓔ Плоскогубцы универсальные
- Ⓕ Kliešte kombinované
- Ⓖ Kliešte kombinované
- Ⓗ Kombináltfogó
- Ⓘ Patent universal



KOD TOWARU	CECHY PRODUKTU	DŁUGOŚĆ	WAGA kg	ILOŚĆ W OPAKOWANIU
G01620	Krawędzie tnące dokładnie obrabiane, dające precyzyjne cięcie. Gumowa wygodna rękojeść gwarantująca pewny chwyt. Niklowane	160mm	0,22	6/60
G01621		180mm	0,25	6/60
G01622		200mm	0,33	6/60

Zestaw szczypiec zaciskowych do przewodów

- Ⓒ Flexible hose clamps
- Ⓓ Stück schlauch clamp set
- Ⓔ Гибкая подводка зажим
- Ⓕ Svorcky na hadice, sada 3ks
- Ⓖ Svorcky na hadice, sada 3ks
- Ⓗ Üzemanyagcső elszorító készlet
- Ⓘ Clesti pentru obturat furture

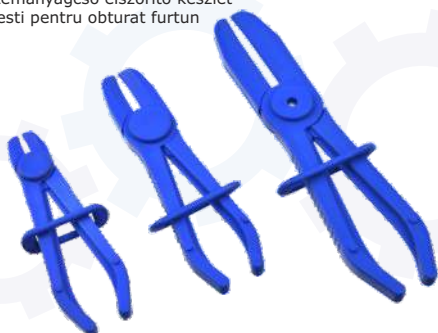

KOD TOWARU	CECHY PRODUKTU	WAGA kg	ILOŚĆ W OPAKOWANIU
G00925	Zestaw szczypiec przydatny podczas pracy przy układzie hamulcowym lub chłodzenia. Do zaciskania elastycznych przewodów giętkich. Szczęki od 1 / 2 "do 3 / 4" Ściskając szczypce zamykamy wąż, dzięki czemu nie ma potrzeby opróżniania układu.	0,3	50

Szczypce uniwersalne - kombinerki PREMIUM

- Ⓔ Combination pliers
- Ⓓ Kombinationszange
- Ⓔ Плоскогубцы универсальные
- Ⓒ Kliešte kombinované
- Ⓔ Kliešte kombinované
- Ⓔ Kombináltfogó
- Ⓔ Patent universal



KOD TOWARU	CECHY PRODUKTU	DŁUGOŚĆ	WAGA kg	ILOŚĆ W OPAKOWANIU
G00800	Kombinerki proste, wykonane ze stali. Niezastąpione narzędzie do różnego rodzaju zastosowań. Wykonane z wysokiej jakości materiałów. Precyzyjne urządzenie do cięcia zarówno przewodów jak i drutu miękkiego i twardego.	160mm	0,23	6/60
G00801	ZASTOSOWANIE: w warsztacie, serwisie, domu, przy izolacjach, jak również przy przecinaniu różnego typu drutu czy przytrzymywaniu elementów, części mechanicznych.	180mm	0,28	6/60
G00802		200mm	0,33	6/60

Szczypce wydłużone proste PREMIUM

- Ⓔ Long nose pliers
- Ⓓ Radiozange
- Ⓔ Тонкогубцы прямые
- Ⓒ Prodloužené kliešte rovné
- Ⓔ Predĺžené kliešte rovné
- Ⓔ Rádiófogó, egyenes
- Ⓔ Clește cu vârf ascuțit



KOD TOWARU	CECHY PRODUKTU	DŁUGOŚĆ	WAGA kg	ILOŚĆ W OPAKOWANIU
G00803	Szczypce wydłużone proste, wykonane ze stali. Niezastąpione narzędzie do różnego rodzaju zastosowań. Wykonane z wysokiej jakości materiałów.	160mm	0,16	6/60
G00804	ZASTOSOWANIE: w warsztacie, serwisie, domu, przy izolacjach, jak również przy przecinaniu różnego typu drutu czy przytrzymywaniu elementów, części mechanicznych.	200mm	0,23	6/60

Szczypce boczne - Obinaczki PREMIUM

- Ⓔ Diagonal side cutting pliers
- Ⓓ Seitenschneider
- Ⓔ Бокорезы
- Ⓒ Rezací kliešte boční
- Ⓔ Rezacie kliešte bočné
- Ⓔ Oldal csípőfogó
- Ⓔ Olește tăietor



KOD TOWARU	CECHY PRODUKTU	DŁUGOŚĆ	WAGA kg	ILOŚĆ W OPAKOWANIU
G00805	Szczypce boczne, wykonane ze stali. Niezastąpione narzędzie do różnego rodzaju zastosowań. Wykonane z wysokiej jakości materiałów.	160mm	0,21	6/60
G00806	ZASTOSOWANIE: w warsztacie, serwisie, domu, przy izolacjach, jak również przy przecinaniu różnego typu drutu czy przytrzymywaniu elementów, części mechanicznych.	200mm	0,30	6/60

Szczypce wydłużone wygięte PREMIUM

- GB Bent nose pliers
- D Telefonzange
- RUS Тонкогубцы изогнутые
- CZ Prodloužené kleště ohnuté
- SK Predĺžené klešte ohnuté
- H Rádió - és telefonfogó, hajlított
- RO Clește cu vâr ascuțit îndoit

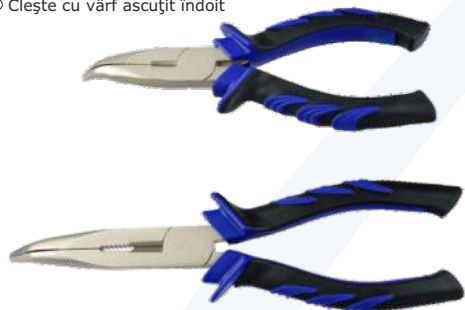

KOD TOWARU	CECHY PRODUKTU	DŁUGOŚĆ	WAGA kg	ILOŚĆ W OPAKOWANIU
G00807	Szczypce wydłużone wygięte wykonane ze stali. Niezastąpione narzędzie do różnego rodzaju zastosowań. Wykonane z wysokiej jakości materiałów.	160mm	0,16	6/60
G00808	ZASTOSOWANIE: w warsztacie, serwisie, domu, przy izolacjach, jak również przy przecinaniu różnego typu drutu czy przytrzymywaniu elementów, części mechanicznych.	200mm	0,21	6/60

Szczypce okrągłe PREMIUM

- GB Round nose pliers
- D Rundzange
- RUS Круглогубцы
- CZ Kleště kulaté
- SK Klešte guľaté
- H Kerekcsőrű fogó
- RO Patent rotund



KOD TOWARU	CECHY PRODUKTU	DŁUGOŚĆ	WAGA kg	ILOŚĆ W OPAKOWANIU
G00809	Szczypce okrągłe wykonane ze stali. Niezastąpione narzędzie do różnego rodzaju zastosowań. Wykonane z wysokiej jakości materiałów.	160mm	0,16	6/60
	ZASTOSOWANIE: w warsztacie, serwisie, domu, przy izolacjach, jak również przy przecinaniu różnego typu drutu czy przytrzymywaniu elementów, części mechanicznych.			

Szczypce wydłużone płaskie PREMIUM

- GB Flat nose pliers
- D Elektrikerflachzange
- RUS Утконосы
- CZ Prodloužené kleště rovné
- SK Predĺžené klešte rovné
- H Rádiófogó, egyenes
- RO Clește cu vâr ascuțit



KOD TOWARU	CECHY PRODUKTU	DŁUGOŚĆ	WAGA kg	ILOŚĆ W OPAKOWANIU
G00810	Szczypce wydłużone płaskie wykonane ze stali. Niezastąpione narzędzie do różnego rodzaju zastosowań. Wykonane z wysokiej jakości materiałów.	160mm	0,16	6/60
	ZASTOSOWANIE: w warsztacie, serwisie, domu, przy izolacjach, jak również przy przecinaniu różnego typu drutu czy przytrzymywaniu elementów, części mechanicznych.			

Szczypce do izolacji z regulacją PREMIUM

- GB Wire stripping pliers
- D Abisolierzange
- RUS Пасатижи для зачистки проводов
- CZ Kleště odizolovací na drát
- SK Klešte odizolovacie na drôt
- H Blankoló fogó
- RO Decablator



KOD TOWARU	CECHY PRODUKTU	DŁUGOŚĆ	WAGA kg	ILOŚĆ W OPAKOWANIU
G00811	Szczypce do izolacji z regulacją wykonane ze stali. Niezastąpione narzędzie do różnego rodzaju zastosowań. Wykonane z wysokiej jakości materiałów.	160mm	0,21	6/60
	ZASTOSOWANIE: w warsztacie, serwisie, domu, przy izolacjach, jak również przy przecinaniu różnego typu drutu czy przytrzymywaniu elementów, części mechanicznych.			

Zaciskarka do końcówek konektorowych kabli 0,5-6mm

- Ⓔ Ratchet crimping pliers
- Ⓓ Kabelschuhzange
- Ⓔ Instrument для обжима и зачистки проводов
- Ⓒ Kliešte pro svěrání zaciskania konektorů
- Ⓔ Kliešte pre svěrání zaciskania konektorov
- Ⓗ Krimpelő fogó
- Ⓓ Clește sertizat conectori



KOD TOWARU	CECHY PRODUKTU	WAGA kg	ILOŚĆ W OPAKOWANIU
G01770	Zaciskarka do końcówek konektorowych kabli 0,5-6mm Zakres pracy: 0,5-6mm	0,38	50

Zaciskarka do konektorów nieizolowanych 8"

- Ⓔ Ratchet crimping pliers
- Ⓓ Kabelschuhzange
- Ⓔ Instrument для обжима и зачистки проводов
- Ⓒ Kliešte pro svěrání zaciskania konektorů
- Ⓔ Kliešte pre svěrání zaciskania konektorov
- Ⓗ Krimpelő fogó
- Ⓓ Clește sertizat conectori



KOD TOWARU	CECHY PRODUKTU	WAGA kg	ILOŚĆ W OPAKOWANIU
G01771	Zaciskarka do końcówek nieizolowanych 8"	0,22	90

Obcęgi z izolowaną rączką GEKO

- Ⓔ Tower pincers
- Ⓓ Beisszange
- Ⓔ Клещи штукатурные
- Ⓒ Kliešte štípací čelní
- Ⓔ Kliešte štípacie čelné
- Ⓗ Rabitzfogó
- Ⓓ Clește pt. cuie



KOD TOWARU	CECHY PRODUKTU	DŁUGOŚĆ	WAGA kg	ILOŚĆ W OPAKOWANIU
G01691	Krawędzie tnące dokładnie obrabiane, dające precyzyjne cięcie. Szczęki są mocne, trwałe.	180mm	0,28	6/60
G01692		200mm	0,4	6/60

Obcinaczki boczne polerowane

- Ⓔ Diagonal side cutting pliers
- Ⓓ Seitenschneider
- Ⓔ Бокорезы
- Ⓒ Řezací kleště boční
- Ⓔ Rezacie kleště bočné
- Ⓗ Oldal csípőfogó
- Ⓓ Olește tăietor



KOD TOWARU	CECHY PRODUKTU	DŁUGOŚĆ	WAGA kg	ILOŚĆ W OPAKOWANIU
G01630	Stal chromo-wanadowa Dwuskładnikowa , ergonomiczna rękojeść zapewnia wygodną pracę	160mm	0,2	6/60
G01631		200mm	0,32	6/60

Mini kombinerki chrom. GEKO

- Ⓔ Combination pliers
- Ⓓ Kombinationszange
- Ⓔ Плоскогубцы универсальные
- Ⓒ Kliešte kombinované
- Ⓔ Kliešte kombinované
- Ⓗ Kombináltfogó
- Ⓓ Patent universal



KOD TOWARU	CECHY PRODUKTU	WAGA kg	ILOŚĆ W OPAKOWANIU
G01610	Szczypce wyposażone w szczęki rowkowane płaskie. Posiadają krawędzie tnące. Uchwyty dwu-materiałowe zapewniają wysoki komfort podczas pracy. Szczypce wyposażone w sprężynkę rozpierającą. Długość szczypiec 120 mm.	0,12	12/120

Mini obcinaczki boczne chrom.GEKO

- Ⓔ Diagonal side cutting pliers
- Ⓘ Seitenschneider
- Ⓒ Бокорезы
- Ⓒ2 Rezací kleště boční
- Ⓖ Rezacie kliešte bočné
- Ⓗ Oldal csípőfogó
- Ⓓ Oleşte tăietor



KOD TOWARU	CECHY PRODUKTU	WAGA kg	ILOŚĆ W OPAKOWANIU ☐
G01611	Szczypce boczne - obcinaczki precyzyjne. Długość całkowita 115mm, rozstaw szczypiec max.12mm. Ergonomiczny, wygodny i poręczny uchwyt Rękojeść antypoślizgowa	0,12	12/120

Mini szczypce wydłużone chrom. GEKO

- Ⓔ Long nose pliers
- Ⓘ Radiozange
- Ⓒ Тонкогубцы прямые
- Ⓒ2 Prodloužené kleště rovné
- Ⓖ Predĺžené kliešte rovné
- Ⓗ Rádiófogó, egyenes
- Ⓓ Cleşte cu vârf ascuțit



KOD TOWARU	CECHY PRODUKTU	WAGA kg	ILOŚĆ W OPAKOWANIU ☐
G01612	Szczypce wyposażone w szczęki rowkowane płaskie. Posiadają krawędzie tnące. Uchwyty dwu-materiałowe zapewniają wysoki komfort podczas pracy. Szczypce wyposażone w sprężynkę rozpirającą. Długość szczypiec 140 mm.	0,12	12/120

Mini szczypce odgięte chrom. GEKO

- Ⓔ Bent nose pliers
- Ⓘ Telefonzange
- Ⓒ Тонкогубцы изогнутые
- Ⓒ2 Prodloužené kleště ohnuté
- Ⓖ Predĺžené kliešte ohnuté
- Ⓗ Rádió - és telefonfogó, hajlítót
- Ⓓ Cleşte cu vârf ascuțit îndoit



KOD TOWARU	CECHY PRODUKTU	WAGA kg	ILOŚĆ W OPAKOWANIU ☐
G01613	Szczypce precyzyjne. Wąskie noski umożliwiają delikatny i precyzyjny chwyt. Są krótkie, jedynie 125mm długości. Wygięcie umożliwia dotarcie do trudno dostępnych miejsc.	0,12	12/120

Mini obcinaczki czołowe chrom. GEKO

- Ⓔ End cutting pliers
- Ⓘ Vornschneider
- Ⓒ Кусачки торцевые
- Ⓒ2 Kleště štípačí čelní
- Ⓖ Kliešte štípacie čelné
- Ⓗ Homlokcsípő fogó
- Ⓓ Cleşte retezat



KOD TOWARU	CECHY PRODUKTU	WAGA kg	ILOŚĆ W OPAKOWANIU ☐
G01614	Szczypce wyposażone w szczęki z krawędzią tnącą Uchwyty dwu-materiałowe zapewniają wysoki komfort podczas pracy Szczypce wyposażone w sprężynkę rozpirającą Długość szczypiec 120 mm	0,13	12/120

Szczypce Morse'a

- Ⓔ Lock grip pliers
- Ⓘ Gripzange
- Ⓒ Зажим ручной
- Ⓒ2 Kleště Morse'a
- Ⓖ Kliešte Morse'a
- Ⓗ Morse fogó
- Ⓓ Cleşte Morse



KOD TOWARU	CECHY PRODUKTU	WAGA kg	ILOŚĆ W OPAKOWANIU ☐
G10220	Uchwyt pokryty specjalną gumą zapewnia pewny chwyt narzędzia Sprężyna rozpirająca umożliwia błyskawiczne odblokowanie szczęk Zaokrąglone szczęki umożliwiają łatwą pracę przy obłych kształtach np. rurach Długość narzędzia: 250 mm	0,42	60

Zaciskarka do tulejek końcówek kabli 6-50 (5)

- Ⓔ Mechanical crimping tool
- Ⓘ Mechanisches presswerkzeug
- Ⓒ Механический обжимной инструмент
- Ⓒ2 Krimovací kleště na kabelové dutinky
- Ⓖ Krimprovacie kliešte na kábelové dutinky
- Ⓗ Karos kábelvágó olló
- Ⓓ Cleşte de criptare pentru cabluri de cablu

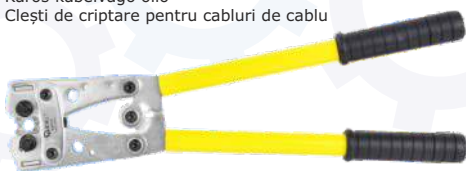

KOD TOWARU	CECHY PRODUKTU	WAGA kg	ILOŚĆ W OPAKOWANIU ☐
G00920	Uniwersalna zaciskarka do końcówek kabli miedzianych Sześciokątna matryca HEX wykonana z hartowanej stali SCM-40 Zakres pracy: 6, 10, 16, 25, 35, 50mm2 (matryce uniwersalne) Siła nacisku: 8 ton Wzór zaciskania: sześciokątny	1,4	10

Końcówki do wiertarki

- Ⓔ Screwdriver bit set
- Ⓓ Schraubendreherbitsatz
- Ⓐ Набор битов
- Ⓒ Sada bitů
- Ⓔ Sada bitov
- Ⓗ Bitkészlet
- Ⓡ Truse bit



KOD TOWARU	CECHY PRODUKTU	WAGA kg	ILOŚĆ W OPAKOWANIU
G30042	Zestaw 20 końcówek do wiertarki, długość 25 mm wysokiej jakości utwardzone końcówki. W skład zestawu wchodzi: 2x - PH1, PH2, PH3 2x - PZ1, PZ2, PZ3 2x - SL4, SL5, SL6, SL7	0,16	10/100

Komplet końcówek do wiertarki 100el.

- Ⓔ Screwdriver bit set
- Ⓓ Schraubendreherbitsatz
- Ⓐ Набор битов
- Ⓒ Sada bitů
- Ⓔ Sada bitov
- Ⓗ Bitkészlet
- Ⓡ Truse bit



KOD TOWARU	CECHY PRODUKTU	WAGA kg	ILOŚĆ W OPAKOWANIU
G30060	Komplet końcówek do wiertarki/wkrętarci 100 el. Zestaw zawiera: -Prześciówki do grzechotki 1", magnetyczny uchwyt do wkrętarci, bity (końcówki) długości 25mm - Końcówka motylkowa 20 mm, - Prześciówka - redukcja sześciobok 1" / kwadrat 1" długości 25 mm (do grzechotki 1"), - Prześciówka - redukcja kwadrat 1" / sześciobok 1" 2 szt długości 25mm i 50mm (do uchwytu śrubokręta lub wkrętarci), - Uchwyt magnetyczny do bitów długości 60 mm, - BITY płaskie 9szt: 3; 4; 4,5; 5; 5,5; 6; 6,5; 7; 8mm, - BTY krzyżowe PH 8 szt: 0 - 1 - 2 x 5szt. - 3, - BITY krzyżowe PZ 8 szt: 0 - 1 - 2 x 5 szt.-3, - BITY imbusowe metryczne 9szt: 1,5; 2; 2,5; 3; 4; 5; 5,5; 6; 8 mm, - BITY imbusowe metryczne z otworami 6szt: 2; 2,5; 3; 4; 5; 6mm, - BITY imbusowe calowe 10szt: 1/16", 5/64", 3/32", 7/64", 1/8", 6/64", 5/32", 3/16", 7/32", 1/4", - BITY imbusowe calowe z otworami 6szt: 5/64", 3/32", 7/64", 1/8", 9/64", 5/32", - BITY TORX 9szt: T8; T10; T15; T20; T25; T27; T30; T40; T45, - BITY TORX z otworami 8szt: T8; T10; T15; T20; T25; T30; T40; T45, - BITY typu gwiazda 4szt nr: 1; 2; 3; 4, - BITY krzyżowe niesymetryczne Gr 3szt: 6; 8; 10, - BITY kwadratowe R 4szt: 0; 1; 2; 3, - BITY "widelki" serwisowe 4szt: nr 4; 6; 8; 10, - BITY SPLINE 3szt: 5; 6; 8, - BITY serwisowe typ C 3szt: 1; 2; 3	0,7	24

Uchwyt do bitów magnetyczny 1/4" 60mm

- Ⓔ Screwdriver bit holder
- Ⓓ Bithalter
- Ⓐ Магнитный держатель
- Ⓒ Držák na šroubovákovekponcovky
- Ⓔ Držák na Skrutkovače koncovky
- Ⓗ Szár a csavarhűzővégekhez
- Ⓡ Capete şurubelniţă



KOD TOWARU	CECHY PRODUKTU	WAGA kg	ILOŚĆ W OPAKOWANIU
G15011	Uchwyt przedłużający na wkrętarci na groty PH, PZ itp.	0,026	200

Uchwyt magnetyczny bitów z klipsem 1/4" 60mm

- Ⓔ Screwdriver bit holder
- Ⓓ Bithalter
- Ⓐ Магнитный держатель
- Ⓒ Držák na šroubovákovekponcovky
- Ⓔ Držák na Skrutkovače koncovky
- Ⓗ Szár a csavarhűzővégekhez
- Ⓡ Capete şurubelniţă



KOD TOWARU	CECHY PRODUKTU	WAGA kg	ILOŚĆ W OPAKOWANIU
G15012	uchwyt do bitów 1/4" długość 60 mm idealny do szybkiego montażu wszelkiego rodzaju bitów obrotowy uchwyt znacznie ułatwiający przekręcania	0,02	250

Nasadka magnetyczna do wkrętów

- Ⓔ Nut setter
- Ⓘ Magnet-Steckschlüssel mit Adapter
- Ⓜ Магнитная головка для винтовёрта
- Ⓒ Nástrčný kľúč magnetický do vrtačky
- Ⓢ Nástrčný kľúč magnetický do vrtačky
- Ⓗ Csavarbehajtó
- Ⓡ Cheie tubulara cu prindere tip mandrina

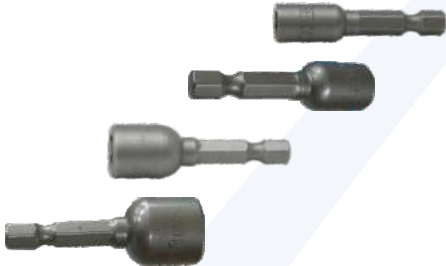

KOD TOWARU	CECHY PRODUKTU	WAGA 	ILOŚĆ W OPAKOWANIU
G15000	Rozmiar nasadki: 7mm x 48mm, Rozmiar trzpienia: sześciobok 1/4"	0,01	500
G15001	Rozmiar nasadki: 8mm x 48mm, Rozmiar trzpienia: sześciobok 1/4"	0,02	500
G15002	Rozmiar nasadki: 10mm x 48mm, Rozmiar trzpienia: sześciobok 1/4"	0,02	500
G15003	Rozmiar nasadki: 13mm x 48mm, Rozmiar trzpienia: sześciobok 1/4"	0,06	250

Kpl. redukcji do nasadek wkrętarki 1/4" 3/8" 1/2"

- Ⓔ Adaptors for sockets
- Ⓘ Bohrmaschinenadapter Satz
- Ⓜ Комплект адаптеров для дрели для Торцевых головок магнитный
- Ⓒ Adaptéry do vrtačky
- Ⓢ Adaptéry do vrtačky
- Ⓗ Dugókulcs adapter készlet
- Ⓡ Adaptor soclu set



KOD TOWARU	CECHY PRODUKTU	WAGA 	ILOŚĆ W OPAKOWANIU
G15010	Adaptéry do wiertarek i nasadek 3 szt. Zawartość zestawu: 1/4", 3/8", 1/2" Wykonane z wysokiej jakości stali CR-V - CHROM VANADIUM	0,11	10/40

Końcówki do multiszlifierki

- Ⓔ Mini drill set
- Ⓘ Oberflächenbehandlungssatz
- Ⓜ Набор шлифовальных и полировочных насадок
- Ⓒ Nástavce na prímoú brusku
- Ⓢ Nástavce na príamoú brusku
- Ⓗ Multifunkciós csiszoló készlet
- Ⓡ Mini drill set mannesmann



KOD TOWARU	CECHY PRODUKTU	WAGA 	ILOŚĆ W OPAKOWANIU
G01210	KOMPLET ZAWIERA: - mini frezy - kamienie szlifierskie - końcówki wraz z papierem ściernym - filc polerski - paste polerską - tarcze do cięcia Średnica trzpienia - 3 mm	0,6	20

Nożyki do wyrzynarki 10 el. GEKO

- Ⓔ Jig saw blades
- Ⓘ Stichsägeblätter
- Ⓜ Полотно для электролобзика
- Ⓒ Pílóv list do prímočaré píly
- Ⓢ Pílóv list do príamočiaraj píly
- Ⓗ Dekopírlap
- Ⓡ Panza fi erastrau circular



KOD TOWARU	CECHY PRODUKTU	WAGA 	ILOŚĆ W OPAKOWANIU
G01220	Zestaw zawiera : - 2 x nóż T144D - 2 x nóż T101DP - 2 x nóż T101B - 2 x nóż T111C - 1 x nóż T119BO - 1 x nóż T101AO	0,3	240

Noże do hebla 82mm

- Ⓔ Jig saw blades
- Ⓘ Stichsägeblätter
- Ⓜ Полотно для электролобзика
- Ⓒ Pílóv list do prímočaré píly
- Ⓢ Pílóv list do príamočiaraj píly
- Ⓗ Dekopírlap
- Ⓡ Panza fi erastrau circular



KOD TOWARU	CECHY PRODUKTU	WAGA 	ILOŚĆ W OPAKOWANIU
G01230	Noże wykonane ze stali szybkotnącej HSS. Pasują do wszystkich strugarek elektrycznych o długości noża 82 mm. DANE TECHNICZNE: - Długość noży 82mm - Grubość 1,2mm - Szerokość 5,6mm	0,003	25

Przystawka do rowkowania na wiertarkę

- GB Chamfer device
- D Kappe auf dem Bohrer
- RU Насадка к дрели для резьбы
- CZ Adaptér pro vrtačku
- SK Adaptér pre vrtačku
- H Univerzális fúrógépállvány
- RO Adaptorul pentru burghiului



KOD TOWARU	CECHY PRODUKTU	WAGA 	ILOŚĆ W OPAKOWANIU
G30020	Regulacja głębokości bruzdowania Kółka umożliwiają płynny ruch urządzenia Do wiertarek o max. obrotach 5000 min-1 Średnica frezu 12 mm Średnica uchwyty wiertarskiego 38-43 mm	0,9	10

Przystawka kątowa do wiertarki 1,5-10mm

- GB Right angle drill
- D Winkelgetriebe
- RU Угловой адаптер шурупверта
- CZ Úhlový vrtací adaptér
- SK Úhlový vrtací adaptér
- H Sarokfűró, kulcsos tokmányal
- RO Adaptor unghiular mandrina bormasina



KOD TOWARU	CECHY PRODUKTU	WAGA 	ILOŚĆ W OPAKOWANIU
G00559	Urządzenie do wiercenia, wkręcania pod kątem 90°. Pozwala na wiercenie otworów lub wkręcanie wkrętów w miejscach trudno dostępnych. DANE TECHNICZNE : Główka : 1,5 – 10mm Kąt : 90 stopni W ZESTAWIE: 1 szt. Główna kątowna 1x kluczyk 10mm 1x uchwyt do główki	0,5	25

Statyw do wiertarki

- GB Drill stand
- D Bohrmaschinenständer
- RU Сверлильная станина
- CZ Stativ do vrtačky
- SK Stativ do vrtačky
- H Fúróállvány
- RO Suport masina de gaurit

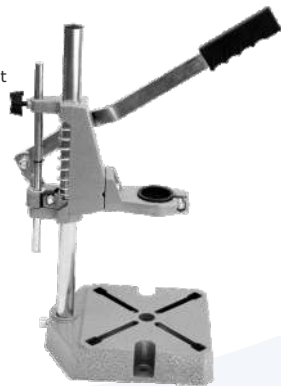

KOD TOWARU	CECHY PRODUKTU	WAGA 	ILOŚĆ W OPAKOWANIU
G30120	Wysokość statywu 410mm, Średnica uchwyty wiertarki od 38 do 43mm Duża stabilna podstawa 210 x 160mm, Podstawa posiada otwory do montażu na blacie Regulowana wysokość uchwyty statywu na kolumnie (śruba i pokrętło), Głębokość wiercenia – regulowana, max ~72mm	2	10

Stojak wiertarski do wiercenia pionowego

- GB Drill stand
- D Bohrmaschinenständer
- RU Сверлильная станина
- CZ Stativ do vrtačky
- SK Stativ do vrtačky
- H Fúróállvány
- RO Suport masina de gaurit



KOD TOWARU	CECHY PRODUKTU	WAGA 	ILOŚĆ W OPAKOWANIU
G30121	Statyw do wiertarek z mocowaniem: 43mm Wysokość: 30cm Nachylenie: -45 +45 stopni	1,20	10

Lampa błyskowa ostrzegawcza

- Ⓢ Warning light
- Ⓛ Flash-Warnung Lampe
- Ⓝ Лампа флэш сигнализация
- Ⓢ Oranžový maják
- Ⓢ Oranžový maják
- Ⓛ Sárğa villogó
- Ⓢ Lampa de semnalizare



KOD TOWARU	CECHY PRODUKTU	WAGA kg	ILOŚĆ W OPAKOWANIU ☐
G01830	Lampa błyskowa, mocowana w dowolnym miejscu na karoserii za pomocą magnesu. Podłoże zostało pokryte folią zabezpieczającą co chroni karoserię samochodu przed uszkodzeniami mechanicznymi. Wysokość 15 cm Szerokość u podstawy 12 cm Zasilanie 24V	0,5	20
G01831	Lampa błyskowa, mocowana w dowolnym miejscu na karoserii za pomocą magnesu. Podłoże zostało pokryte folią zabezpieczającą co chroni karoserię samochodu przed uszkodzeniami mechanicznymi. Wysokość 15 cm Szerokość u podstawy 12 cm Zasilanie 12V	0,5	20

Nożyk do tapet z ostrzem łamanym 18mm

- Ⓢ Metal utility knife
- Ⓛ Messer mit Abbrechklingen
- Ⓝ Нож пистолетный
- Ⓢ Univerzální nůž
- Ⓢ Univerzálny nôž
- Ⓛ Univerzális kés
- Ⓢ Cutter universal



KOD TOWARU	CECHY PRODUKTU	WAGA kg	ILOŚĆ W OPAKOWANIU ☐
G01840	Ostrze łamane 18 mm Długość całkowita ok 170 mm Automatyczna blokada ostrza Ostrze jest łamane	0,1	24/144

Komplet przebijaków do skóry 6el.

- Ⓢ Punch set
- Ⓛ Lederlocherstet
- Ⓝ Набор пробойников для кожи
- Ⓢ Sada průbojníků na kůži
- Ⓢ Sada priebojníkov na kožu
- Ⓛ Bőrlyukasztó készlet
- Ⓢ Set preducele



KOD TOWARU	CECHY PRODUKTU	WAGA kg	ILOŚĆ W OPAKOWANIU ☐
G01820	W ZESTAWIE PRZEBIJAKI: 1/8" 7/32" 5/32" 1/4" 3/16" 5/16" Przebijaki przeznaczone do wybijania otworów w skórze i innych podobnych materiałach. Przebijaki wykonane ze stali zestaw zapakowany w praktyczne etui. Długość przebijaków: ok 8,5 cm.	0,19	20/100

Komplet przebijaków do skóry 15el. 2-22mm

- Ⓢ Punch set
- Ⓛ Lederlocherstet
- Ⓝ Набор пробойников для кожи
- Ⓢ Sada průbojníků na kůži
- Ⓢ Sada priebojníkov na kožu
- Ⓛ Bőrlyukasztó készlet
- Ⓢ Set preducele



KOD TOWARU	CECHY PRODUKTU	WAGA kg	ILOŚĆ W OPAKOWANIU ☐
G01822	W ZESTAWIE PRZEBIJAKI: 2; 2,5; 3,2; 4; 4,8; 5,5; 6,4; 8; 9,5; 11,1; 12,7; 14; 15,8; 19; 22 mm Przebijaki przeznaczone do wybijania otworów w skórze i innych podobnych materiałach. Przebijaki wykonane ze stali zestaw zapakowany w praktyczne etui. Długość przebijaków: ok 8,5 cm.	1,20	10/20

Zaciskarka do tulejek 0,25-10mm²

- Ⓔ Ratchet crimping pliers
- Ⓓ Kabelschuhzange
- Ⓡ Инструмент для обжима и зачистки проводов
- Ⓒ Kleště pro svěření zaciskania konektorů
- Ⓢ Kliešte pre svěření zaciskania konektorov
- Ⓗ Krimpelő fogó
- Ⓡ Clęste sertizat conectori



KOD TOWARU	CECHY PRODUKTU	WAGA kg	ILOŚĆ W OPAKOWANIU 
G01772	Zaciskarka do tulejek 0,25-10mm ²	0,42	10/40

Zaciskarka do tulejek kabli 0,5-16mm²

- Ⓔ Ratchet crimping pliers
- Ⓓ Kabelschuhzange
- Ⓡ Инструмент для обжима и зачистки проводов
- Ⓒ Kleště pro svěření zaciskania konektorů
- Ⓢ Kliešte pre svěření zaciskania konektorov
- Ⓗ Krimpelő fogó
- Ⓡ Clęste sertizat conectori



KOD TOWARU	CECHY PRODUKTU	WAGA kg	ILOŚĆ W OPAKOWANIU 
G01773	Zaciskarka do tulejek kabli 0,5-16mm ²	0,28	20/80

Wielofunkcyjny ściągacz izolacji kabli i przewodów 0,2-6mm

- Ⓔ Wire stripper
- Ⓓ Abisolierzange
- Ⓡ Съёмник изоляции
- Ⓒ Odizolovací klejste
- Ⓢ Odizolovací klejste
- Ⓗ Blankolo fogo
- Ⓡ Decablator



KOD TOWARU	CECHY PRODUKTU	WAGA kg	ILOŚĆ W OPAKOWANIU 
G01775	Wielofunkcyjny ściągacz izolacji kabli i przewodów 0,2-6mm	0,35	40

Szczypce morse'a 4el. (125mm-250mm)

- Ⓔ Lock grip pliers
- Ⓓ Gripzange
- Ⓡ Зажим ручной
- Ⓒ Kleště Morse'a
- Ⓢ Kliešte Morse'a
- Ⓗ Morse fogó
- Ⓡ Clęste Morse



KOD TOWARU	CECHY PRODUKTU	WAGA kg	ILOŚĆ W OPAKOWANIU 
G10221	Szczypce morse'a 4el. (125mm-250mm)	1,16	24

Zaciskarka hydrauliczna do kabli 18T 10-300mm²

- Ⓔ Hydraulic pliers
- Ⓓ Manuelle Hydraulikpresse
- Ⓡ Ручной гидравлический обжимной инструмент
- Ⓒ Ruční hydraulický lis
- Ⓢ Ručný hydraulický lis
- Ⓗ Kézi hidraulikus prés
- Ⓡ Presă hidraulică manuală



KOD TOWARU	CECHY PRODUKTU	WAGA kg	ILOŚĆ W OPAKOWANIU 
G00901	Siła nacisku: 18 T Skok tłoka: 18 mm Typ matryc: 6-kątnie Rozmiary matryc[mm ²]: 10, 16, 25, 35, 50, 70, 95, 120, 150, 185, 240, 300	5,8	4

Pędzel angielski

- Ⓔ Flat paint brush
- Ⓓ Flachpinsel
- Ⓚ Кисть флейцевая
- Ⓒ Anglický štětec
- Ⓢ Anglický štětec
- Ⓗ Laposecset
- Ⓡ Pensulă englezească



KOD TOWARU	ROZMIAR	WAGA [kg]	ILOŚĆ W OPAKOWANIU
G66000	25mm	0,031	24
G66001	36mm	0,04	24
G66002	50mm	0,046	12/216
G66003	63mm	0,054	24
G66004	76mm	0,067	6
G66005	90mm	0,09	6
G66006	102mm	0,094	6

Pędzel PROFI

- Ⓔ Flat paint brush profi
- Ⓓ Flachpinsel
- Ⓚ Кисть флейцевая проф
- Ⓒ Anglický štětec profesionální
- Ⓢ Anglický štětec profesionálny
- Ⓗ Professiönális laposecset
- Ⓡ Pensulă englezească profesională



KOD TOWARU	ROZMIAR	WAGA [kg]	ILOŚĆ W OPAKOWANIU
G66007	1"	0,034	12/240
G66008	1,5"	0,062	12/180
G66009	2"	0,064	12
G66010	2,5"	0,074	12/120
G66011	3"	0,099	6
G66012	3,5"	0,118	6
G66013	4"	0,127	6

Pędzel kaloryferowy

- Ⓔ Angled paint brush
- Ⓓ Heizkörperpinsel
- Ⓚ Кисть радиаторная
- Ⓒ Štětec na topná tělesa
- Ⓢ Štětec na vykurovacie telesá
- Ⓗ Radiátorecset
- Ⓡ Pensulă pt. calorifere



KOD TOWARU	ROZMIAR	WAGA [kg]	ILOŚĆ W OPAKOWANIU
G66014	25mm	0,033	12
G66015	36mm	0,036	12
G66016	50mm	0,045	12
G66017	63mm	0,052	12/120

Pędzel okrągły GOLD

- Ⓔ Round paint brush
- Ⓓ Ringpinsel
- Ⓚ Кисть круглая
- Ⓒ Kulatý štětec
- Ⓢ Okrúhly štětec
- Ⓗ Marokcset
- Ⓡ Pensula rotundă



KOD TOWARU	ROZMIAR	WAGA [kg]	ILOŚĆ W OPAKOWANIU
G66018	20	0,026	24
G66019	30	0,038	24
G66020	40	0,068	12
G66021	50	0,087	6
G66022	60	0,128	6

Pędzel półangielski

- Ⓔ Flat paint brush
- Ⓓ Flachpinsel
- Ⓚ Кисть флейцевая
- Ⓒ Anglický štětec
- Ⓢ Anglický štětec
- Ⓗ Laposecset
- Ⓡ Pensulă englezească



KOD TOWARU	ROZMIAR	WAGA [kg]	ILOŚĆ W OPAKOWANIU
G66023	20mm	0,017	24
G66024	25mm	0,018	24
G66025	36mm	0,025	24
G66026	50mm	0,03	24
G66027	63mm	0,042	24

Mini ławkowiec tapetówka

- GB Brush for wallpapers
- D Flächenstreicher
- RU Макловица
- CZ Štětec na tapety dřevěný
- SK Štetec na tapety drevený
- H Ecset fa tapétákhoz
- RO Bidinea profi pt. tapet



KOD TOWARU	ROZMIAR	WAGA kg	ILOŚĆ W OPAKOWANIU
G66028	70mm	0,095	12
G66029	90mm	0,109	12
G66030	110mm	0,125	12
G66031	130mm	0,148	12
G66032	140mm	0,196	12
G66033	150mm	0,217	12

Ławkowiec „Drewno”

- GB Paint brush
- D Malerbürste
- RU Макловица профи
- CZ Natírací kartáč profesionální
- SK Natieracie kefa profesionálnych
- H Profesionális kenőkefe
- RO Bidinea profesională



KOD TOWARU	ROZMIAR	WAGA kg	ILOŚĆ W OPAKOWANIU
G66034	170mm	0,235	2/26
G66035	180mm	0,304	2/20
G66036	190mm	0,417	2/12

Ulicówka

- GB Broom
- D Strassenbesen
- RU Метла
- CZ Metla
- SK Metla
- H Partvis
- RO Matura



KOD TOWARU	ROZMIAR	WAGA kg	ILOŚĆ W OPAKOWANIU
G66037	30cm	0,463	10
G66038	40cm	0,555	10
G66039	50cm	0,609	10
G66040	60cm	0,809	10

Fugownica

- GB Rubber grout spreader
- D Gummispachtel
- RU Шпатель резиновый для фуговки
- CZ Pryžová špachtle na fugování
- SK Gumená špachtľa na fugování
- H Fugázógumi
- RO Spaclu cauciucat pt. rosturi



KOD TOWARU	ROZMIAR	WAGA kg	ILOŚĆ W OPAKOWANIU
G66041	15	0,091	10
G66042	20	0,117	10
G66043	25	0,149	10

Pędzel do pasków

- GB Paint brush
- D Malerbürste
- RU Макловица
- CZ Natírací kartáč
- SK Natieracie kefa
- H Kenőkefe
- RO Bidinea



KOD TOWARU	ROZMIAR	WAGA kg	ILOŚĆ W OPAKOWANIU
G66044	6mm	0,175	12
G66045	8mm	0,102	12
G66046	10mm	0,133	12
G66047	12mm	0,175	12

Skrzynka uciosowa drewniana 30,5x12

- GB Wooden mitre box
- D Gehrungsschneidlade
- RU Стусло деревянное
- CZ Ustříhací skříňka dřevěná
- SK Strihacie skrinka drevená
- H Vágósablon fa
- RO Cutie din lemn pt. tăiat oblic



KOD TOWARU	ROZMIAR	WAGA kg	ILOŚĆ W OPAKOWANIU
G66050	30,5x12	0,879	10



13

» Spawarki, palniki oraz asortyment spawalniczy



Spawarki, palniki oraz asortyment spawalniczy

»» Spawarki, palniki oraz asortyment spawalniczy

»» Spawarki transformatorowe



»» Spawarki inwertorowe



»» Spawarki inwertorowe TIG



»» Migomaty



»» Osprzęt oraz akcesoria spawalnicze



»» Palniki oraz akcesoria



Spawarka BX-325C z wtykami GEKO

- Ⓒ Welding Machine with industrial plugs
- Ⓓ Schweißbrenner
- Ⓔ Сварочный аппарат
- Ⓕ Svářečka
- Ⓖ Zváračka
- Ⓗ Hegesztőgép
- Ⓘ Aparat de sudura



KOD TOWARU	CECHY PRODUKTU	WAGA kg	ILOŚĆ W OPAKOWANIU ☐
G81016	<p>DANE TECHNICZNE:</p> <ul style="list-style-type: none"> - Prąd spawania – 70- 325A (płynna regulacja) - Zasilanie - 230/380V - Średnica elektrod - 2,5-5mm - System chłodzenia - wentylator <p>W ZESTAWIE:</p> <ul style="list-style-type: none"> Spawarka Maska spawalnicza Przewód masowy z zaciskiem Przewód spawalniczy z uchwytem spawalniczym Młoteczek i szczoteczka 	22,65	1

SPAWARKA INWERTOROWA MMA 160A

- Ⓒ Inverter welder
- Ⓓ Inverter-Schweißanlage
- Ⓔ Инверторный сварочный аппарат
- Ⓕ Svářečka inverterová
- Ⓖ Zváračka inverterová
- Ⓗ Hegesztő trafó
- Ⓘ Invertor sudura



KOD TOWARU	CECHY PRODUKTU	WAGA kg	ILOŚĆ W OPAKOWANIU ☐
G80080	<p>DANE TECHNICZNE:</p> <ul style="list-style-type: none"> - Napięcie zasilające 220 -240 V~ 50 Hz - Maksymalny prąd spawania 160 A - Prąd wyjściowy: 4,5KVA - Napięcie jałowe: 60V - Roboczy cykl pracy 60% - Maksymalna średnica elektrody 3,2mm - Chłodzenie wentylator - 2 Przekrój przewodu zasilającego 3 x 2,5 mm - 2 Przekrój przewodów spawalniczych (+ i -) 25 mm - Klasa izolacji H <p>WYPOSAŻENIE ZESTAWU:</p> <ul style="list-style-type: none"> Spawarka IGBT-160A MMA Uchwyt elektrody Zacisk do masy Maska spawalnicza Młotek/szczotka 	5,19	1

Spawarka inwertorowa 200 MMA LCD

- Ⓒ Inverter welder
- Ⓓ Inverter-Schweißanlage
- Ⓔ Инверторный сварочный аппарат
- Ⓕ Svářečka inverterová
- Ⓖ Zváračka inverterová
- Ⓗ Hegesztő trafó
- Ⓘ Invertor sudura



KOD TOWARU	CECHY PRODUKTU	WAGA kg	ILOŚĆ W OPAKOWANIU ☐
G80082	<p>DANE TECHNICZNE:</p> <ul style="list-style-type: none"> Zakres regulacji prądu spawania - 20-200A Cykl pracy: 60% Zasilanie - 220-240V Prąd wyjściowy - 5,3KVA Napięcie jałowe - 60V Stopień ochrony - IP21S 	5,17	1

Spawarka inwertorowa 225 MMA LCD

- Ⓒ Inverter welder
- Ⓓ Inverter-Schweißanlage
- Ⓔ Инверторный сварочный аппарат
- Ⓕ Svářečka inverterová
- Ⓖ Zváračka inverterová
- Ⓗ Hegesztő trafó
- Ⓘ Invertor sudura



KOD TOWARU	CECHY PRODUKTU	WAGA kg	ILOŚĆ W OPAKOWANIU ☐
G80083	<p>DANE TECHNICZNE:</p> <ul style="list-style-type: none"> Zakres regulacji prądu spawania - 20-225A Cykl pracy: 60% Zasilanie - 220-240V Prąd wyjściowy - 6,2KVA Napięcie jałowe - 60V Stopień ochrony - IP21S Waga - 4,5 kg 	5,30	1

Spawarka TIG 200HS 230V

- Ⓔ Welding Machine
- Ⓓ Schweißbrenner
- Ⓡ Сварочный аппарат
- Ⓒ Svářečka
- Ⓢ Zváračka
- Ⓗ Hegesztőgép
- Ⓡ Aparat de sudura



KOD TOWARU	CECHY PRODUKTU	WAGA 	ILOŚĆ W OPAKOWANIU
G80073	<p>DANE TECHNICZNE: Prąd spawania 15-200A Zasilanie 230V Roboczy cykl pracy 60% Napięcie wyjściowe bez obciążenia TIG / MMA 20V /35V Średnica elektrody dla metody MMA do 5 mm Średnica elektrody dla metody TIG 1,0-4,0mm Sprawność 90% Przewód "plusowy" 25mm² MMA długość 2m Przewód "masowy" 25mm² długość 2m Przewód TIG długość 4m Stopień ochrony IP 21S</p>	11	1

Spawarka TIG 250HS 230V

- Ⓔ Welding Machine
- Ⓓ Schweißbrenner
- Ⓡ Сварочный аппарат
- Ⓒ Svářečka
- Ⓢ Zváračka
- Ⓗ Hegesztőgép
- Ⓡ Aparat de sudura



KOD TOWARU	CECHY PRODUKTU	WAGA 	ILOŚĆ W OPAKOWANIU
G80074	<p>DANE TECHNICZNE: Prąd spawania 20-250A Zasilanie 230V Roboczy cykl pracy 60% Napięcie wyjściowe bez obciążenia TIG MMA 20V 35V Średnica elektrody dla metody MMA do 5 mm Średnica elektrody dla metody TIG 1,0-4,0mm Sprawność 90% Przewód "plusowy" 25mm² MMA długość 2m Przewód "masowy" 25mm² długość 2m Przewód TIG długość 4m Stopień ochrony IP 21S</p>	11	1

Przecinarka plazmowa PLAZMA CUT 50A/230V

- Ⓔ Plasma cutter
- Ⓓ Plasmaschneider
- Ⓡ Плазменный резак
- Ⓒ Plazmová rezačka
- Ⓢ Plazmová rezačka
- Ⓗ Plazmavágó
- Ⓡ De taiere cu plasma



KOD TOWARU	CECHY PRODUKTU	WAGA 	ILOŚĆ W OPAKOWANIU
G80070	<p>Urządzenie do ręcznego cięcia plazmą powietrzną przeznaczone do cięcia elementów przewodzących prąd elektryczny, wykonanych ze stali węglowych i stopowych, aluminium i jego stopów, mosiądzu, miedzi, a także żeliwa. Dane techniczne Zakres prądu cięcia: 10-50A Zakres napięć roboczych: 86-100V Prąd cięcia cykl pracy 100%: 38A Prąd cięcia cykl pracy 60%: 50A Napięcie: 230V/50Hz Głębokość cięcia: 0-16mm Rodzaj zapłonu: HF Izolacja: B Długość przewodu: 2m Wymiary: 47.5 x 25.5 x 38.5cm Waga: 8/11.5 kg</p>	10,08	1

Spawarka Migomat Inwertorowy 220A/230V

- Ⓔ MMA Welding Machine 220A/230V
- Ⓓ Inverter-Schweißgerät
- Ⓡ Сварочный аппарат инверторный
- Ⓒ Svářečka inverterová
- Ⓢ Zváračka inverterová
- Ⓗ Inverteres CO és MMA hegesztőgép
- Ⓡ Invertor sudura



KOD TOWARU	CECHY PRODUKTU	WAGA 	ILOŚĆ W OPAKOWANIU
G80095	<p>Zakres prądu spawania: 40-220A Zakres napięć spawania: 16-25V Prąd spawania cykl pracy 100%: 170A Prąd spawania cykl pracy 60%: 220A Napięcie: 230V/50Hz Uchwyt spawalniczy z przewodem (15AK/3m) Uchwyt (200A/4m) Zacisk masowy (300A/2m) Szczotka i młotek Maska</p>	12,50	1

Spawarka GEMAG 200 SUPER 230/400V

- Ⓢ Welding Machine
- Ⓢ Schweißbrenner
- Ⓢ Сварочный аппарат
- Ⓢ Svářečka
- Ⓢ Zváračka
- Ⓢ Hegesztőgép
- Ⓢ Aparat de sudura





KOD TOWARU	CECHY PRODUKTU	WAGA 	ILOŚĆ W OPAKOWANIU 
G80091	<p>DANE TECHNICZNE :</p> <ul style="list-style-type: none"> - napięcie - 230 v /400 v - prąd spawania - 40-200 A - napięcie spawania - 16,2-22 V - napięcie wtórne 23-36 V - płynna regulacja prądu - 4 stopnie - zmienna średnica drutu - 0,6-1 mm - MAX. Pobór mocy 6,5 kVA - Zabezpieczenie zasilania 16A - Zabezpieczenie obwodu IP21 - Klasa bezpieczeństwa H <p>W ZESTAWIE :</p> <ul style="list-style-type: none"> - maska spawalnicza - przewód masowy z zaciskiem o długości 1,5m <p>- przewód spawalniczy z uchwytem spawalniczym</p> <ul style="list-style-type: none"> - młoteczek - przewód zasilający o długości 2m - uchwyt spawalniczy o długości 2m -przewód gazowy 	30,10	1

Spawarka GEMAG 220 SUPER 230/400V

- Ⓢ Welding Machine
- Ⓢ Schweißbrenner
- Ⓢ Сварочный аппарат
- Ⓢ Svářečka
- Ⓢ Zváračka
- Ⓢ Hegesztőgép
- Ⓢ Aparat de sudura





KOD TOWARU	CECHY PRODUKTU	WAGA 	ILOŚĆ W OPAKOWANIU 
G80092	<p>DANE TECHNICZNE :</p> <ul style="list-style-type: none"> - napięcie - 230 v /400 v - waga - 37 kg - prąd spawania - 50-220 A - napięcie spawania - 17-23 V - napięcie wtórne 26-36 V - płynna regulacja prądu - 4 stopnie - zmienna średnica drutu - 0,6-1,2 mm - MAX. Pobór mocy 8,5 kVA - Zabezpieczenie zasilania 16A - Zabezpieczenie obwodu IP21 - Klasa bezpieczeństwa H <p>W ZESTAWIE:</p> <ul style="list-style-type: none"> - maska spawalnicza - przewód masowy z zaciskiem o długości 1,5m <p>- przewód spawalniczy z uchwytem spawalniczym</p> <ul style="list-style-type: none"> - młoteczek - przewód zasilający o długości 2m - uchwyt spawalniczy o długości 2m -przewód gazowy 	30	1

Spawarka GEMAG 250 SUPER 230/400V

- Ⓢ Welding Machine
- Ⓢ Schweißbrenner
- Ⓢ Сварочный аппарат
- Ⓢ Svářečka
- Ⓢ Zváračka
- Ⓢ Hegesztőgép
- Ⓢ Aparat de sudura



KOD TOWARU	CECHY PRODUKTU	WAGA 	ILOŚĆ W OPAKOWANIU 
G80094	<p>DANE TECHNICZNE :</p> <ul style="list-style-type: none"> - napięcie - 230 V /400 V - waga - 70 kg - prąd spawania - 80 : 250 A - płynna regulacja prądu - 5 stopni - zmienna średnica drutu - TAK <p>W ZESTAWIE</p> <ul style="list-style-type: none"> - maska spawalnicza - przewód masowy z zaciskiem o długości 3m <p>- przewód spawalniczy z uchwytem spawalniczym</p> <ul style="list-style-type: none"> - młoteczek - przewód zasilający o długości 3m - uchwyt spawalniczy o długości 2,5m - przewód gazowy 	47,60	1

Uchwyt do spawarki (masa)

- Ⓔ Clamp
- Ⓓ Schweisseklemme
- Ⓔ Клеши для сварки
- Ⓒ Kleště svářečské zemnicí
- Ⓔ Kliešte zvaračské zemniace
- Ⓔ Testkabel-csatlakozó
- Ⓔ Cleste pt. sudura



KOD TOWARU	CECHY PRODUKTU	WYDAJNOŚĆ PRĄDOWA	WAGA	ILOŚĆ W OPAKOWANIU
G01860	Kleszczowa konstrukcja zacisku oraz kształt wewnętrzny szczęk połączonych miedzianą plecionką, zapewnia optymalną powierzchnię styku przewodu masowego na zapinanym elemencie. Kleszcze wykonane z blachy stalowej niklowanej.	do 300A	0,22	100
G01861		do 500A	0,32	50

Uchwyt do spawarki (German Type)

- Ⓔ Electrode holder
- Ⓓ Schweisselektrodenriff
- Ⓔ Клеши для сварки (электродные)
- Ⓒ Držák elektrod
- Ⓔ Držák elektrod
- Ⓔ Elektrodafogó
- Ⓔ Cleste pt. sudura cu electrod



KOD TOWARU	CECHY PRODUKTU	WAGA	ILOŚĆ W OPAKOWANIU
G01870	Uchwyt do spawania elektrodami otulonymi. Wykonany z masywnego mosiądzu, wszystkie metalowe części izolowane tworzywem odpornym mechanicznie oraz na wysokie temperatury. DANE TECHNICZNE: - całkowicie izolowany - umożliwia spawanie ręczne we wszystkich pozycjach - dogodne mocowanie elektrody - obciążalność 600 A	0,44	50

Filtr samościemniający do maski spawalniczej

- Ⓔ Darkening filter welding mask
- Ⓓ Verdunkelung filter schweißmaske
- Ⓔ Потемнение фильтр сварочные маски
- Ⓒ Filtr ochranný, samostmívací
- Ⓔ Filter ochranný, samostmieviacie
- Ⓔ Szűrőbetét automata pajzshoz
- Ⓔ Mască de protecție la sudare



KOD TOWARU	CECHY PRODUKTU	WAGA	ILOŚĆ W OPAKOWANIU
G01874	DANE TECHNICZNE: - Przyłbica wykonana jest z wysoce odpornego materiału polimerowego. - Stan rozjaśnienia: 4 DIN - Stopień ochrony w stanie zaciemnionym: 9-13 DIN - Ochrona oczu wg. normy: EN379 1/2/1 - Ochrona twarzy wg. normy: EN175 - Pole widzenia : 92,5mm x 42,5mm - Czas reakcji: nie większy niż 0,0001 s.	0,10	50

Maska spawalnicza samościemniająca

- Ⓔ Auto-darkening welding helmet
- Ⓓ Schweissmaske, selbstverdunkelnd
- Ⓔ Маска для сварки, самостоятельно затемняющаяся
- Ⓒ Svářečská kukla samostmívací
- Ⓔ Zvaračská kukla samostmieviacie
- Ⓔ Ónmagától sötétedő hegesztőpajzs
- Ⓔ Mască de sudură auto-întunecare



KOD TOWARU	CECHY PRODUKTU	WAGA	ILOŚĆ W OPAKOWANIU
G01875	DANE TECHNICZNE: Przyłbica wykonana jest z materiału polimerowego. Stan rozjaśnienia: 3 DIN Stopień ochrony w stanie zaciemnionym: 9-13 DIN Ochrona oczu wg. normy: EN379 1/2/1 Ochrona twarzy wg. normy: EN175 Ochrona UV/IR: pełna Temperatura pracy: -5°C do + 55°C Obszar pola widzenia: 90 x 40 mm Wymiary filtra: 110 x 90 x 9 mm Czas reakcji: nie większy niż 1 ms	0,98	16

Maska spawalnicza samościemniająca

- Ⓔ Auto-darkening welding helmet
- Ⓓ Schweissmaske, selbstverdunkelnd
- Ⓔ Маска для сварки, самостоятельно затемняющаяся
- Ⓒ Svářečská kukla samostmívací
- Ⓔ Zvaračská kukla samostmieviacie
- Ⓔ Ónmagától sötétedő hegesztőpajzs
- Ⓔ Mască de sudură auto-întunecare



KOD TOWARU	CECHY PRODUKTU	WAGA	ILOŚĆ W OPAKOWANIU
G01876	DANE TECHNICZNE: Przyłbica wykonana jest z materiału polimerowego Stan rozjaśnienia: 4 DIN Stopień ochrony w stanie zaciemnionym: 9-13 DIN Ochrona oczu wg. normy: EN379 1/2/1 Ochrona twarzy wg. normy: EN175 Pole widzenia : 92,5 x 42,5 mm Czas reakcji: nie większy niż 1ms	0,98	16

Maska spawalnicza samościemniająca

- Ⓔ Auto-darkening welding helmet
- Ⓓ Schweißmaske, selbstverdunkelnd
- Ⓜ Маска для сварки, самостоятельно затемняющаяся
- Ⓒ Svářečská kukla samostmívaci
- Ⓢ Zváračská kukla samostmievacie
- Ⓗ Ónmagától sötétedő hegesztőpajzs
- Ⓓ Mască de sudură auto-întunecare



KOD TOWARU	CECHY PRODUKTU	WAGA 	ILOŚĆ W OPAKOWANIU
G01877	Przyłbica wykonana jest z materiału polimerowego. Stan rozjaśnienia: 3 DIN Stopień ochrony w stanie zaciemnionym: 9-13 DIN Ochrona oczu wg. normy: EN379 1/2/1 Ochrona twarzy wg. normy: EN175 Ochrona UV/IR: pełna Temperatura pracy: -5°C do + 55°C Obszar pola widzenia: 90 x 40 mm Wymiary filtra: 110 x 90 x 9 mm Czas reakcji: nie większy niż 1 ms	0,98	16

Maska spawalnicza samościemniająca PROFI ORZEŁ

- Ⓔ Auto-darkening welding helmet
- Ⓓ Schweißmaske, selbstverdunkelnd
- Ⓜ Маска для сварки, самостоятельно затемняющаяся
- Ⓒ Svářečská kukla samostmívaci
- Ⓢ Zváračská kukla samostmievacie
- Ⓗ Ónmagától sötétedő hegesztőpajzs
- Ⓓ Mască de sudură auto-întunecare



KOD TOWARU	CECHY PRODUKTU	WAGA 	ILOŚĆ W OPAKOWANIU
G01878	Przyłbica wykonana jest z materiału polimerowego. Stan rozjaśnienia: 3 DIN Stopień ochrony w stanie zaciemnionym: 9-13 DIN Ochrona oczu wg. normy: EN379 1/2/1 Ochrona twarzy wg. normy: EN175 Ochrona UV/IR: pełna Temperatura pracy: -5°C do + 55°C Obszar pola widzenia: 90 x 40 mm Wymiary filtra: 110 x 90 x 9 mm Czas reakcji: nie większy niż 1 ms	0,98	16

Maska-Przyłbica spawalnicza

- Ⓔ Mask - shield welding
- Ⓓ Maske - Schild Schweiß
- Ⓜ Маска - щит сварки
- Ⓒ Svářečská maska
- Ⓢ Zváračská maska
- Ⓗ Hegesztőpajzs
- Ⓓ Mască de sudură



KOD TOWARU	CECHY PRODUKTU	WAGA 	ILOŚĆ W OPAKOWANIU
G01885	Przeznaczona jest do ochrony twarzy, w trakcie procesu spawania. Chroni przed: promieniowaniem nadfioletowym oraz odpryskami roztopionego metalu.	0,45	16

Maska-osłona do spawania

- Ⓔ Mask - welding helmet
- Ⓓ Mask - Schweißhelm
- Ⓜ Маска - сварочный шлем
- Ⓒ Svářečská maska
- Ⓢ Zváračská maska
- Ⓗ Hegesztőpajzs
- Ⓓ Mască de sudură



KOD TOWARU	CECHY PRODUKTU	WAGA 	ILOŚĆ W OPAKOWANIU
G01886	Przeznaczona jest do ochrony twarzy, w trakcie procesu spawania. Chroni przed: promieniowaniem nadfioletowym oraz odpryskami roztopionego metalu.	0,27	50

Kątownik magnetyczny spawalniczy

- Ⓔ Magnetic welding holder
- Ⓓ Magnet-Werkstückhalter
- Ⓜ Магнитная трубка на заварки
- Ⓒ Magnetický uholník ke svařování
- Ⓢ Magnetický uholník na zváranie
- Ⓗ Mágneses, hegesztő szögvas
- Ⓓ Dispozitiv magnetic fixare pt. sudura



KOD TOWARU	CECHY PRODUKTU	WAGA 	ILOŚĆ W OPAKOWANIU
G01871	Wymiary: 82 x 120 x 13 mm Udźwig: 11.5 kg Zastosowane kąty: 45°, 90°, 135°	0,34	60
G01872	Wymiary: 102 x 155 x 17 mm Udźwig: 22.5 kg Zastosowane kąty: 45°, 90°, 135° Otwór o średnicy 18 mm	0,64	36
G01873	Wymiary: 122 x 190 x 25 mm Udźwig: 34 kg Zastosowane kąty: 45°, 90°, 135° Otwór o średnicy 46 mm	1,05	24

Drut spawalniczy

- Ⓔ Welding wire
- Ⓓ Fühldraht
- Ⓜ Сварочная проволока стальная
- Ⓒ Drát svařovací
- Ⓚ Drôt zvárací
- Ⓗ Forrasztó ón
- Ⓡ Sarma pt. sudura



KOD TOWARU	CECHY PRODUKTU	WAGA kg	ILOŚĆ W OPAKOWANIU
G74101	Średnica drutu: 0,8mm Napięcie spawania: 12-16V Zalecana polaryzacja: DC "-" na drucie wysoka jakość spoiny	5	1
G74102	Średnica drutu: 1mm Napięcie spawania: 12-16V Zalecana polaryzacja: DC "-" na drucie wysoka jakość spoiny	5	1
G74123	Średnica drutu: 0,6mm Napięcie spawania: 12-16V Zalecana polaryzacja: DC "-" na drucie wysoka jakość spoiny	5	1
G74111	Średnica drutu: 0,8mm Napięcie spawania: 12-16V Zalecana polaryzacja: DC "-" na drucie wysoka jakość spoiny	15	1
G74112	Średnica drutu: 1mm Napięcie spawania: 12-16V Zalecana polaryzacja: DC "-" na drucie wysoka jakość spoiny	15	1
G74121	Średnica drutu: 1,2mm Napięcie spawania: 12-16V Zalecana polaryzacja: DC "-" na drucie wysoka jakość spoiny	15	1

Drut spawalniczy 0,8mm 15kg/metal rolka/

- Ⓔ Welding wire
- Ⓓ Fühldraht
- Ⓜ Сварочная проволока стальная
- Ⓒ Drát svařovací
- Ⓚ Drôt zvárací
- Ⓗ Forrasztó ón
- Ⓡ Sarma pt. sudura



KOD TOWARU	CECHY PRODUKTU	WAGA kg	ILOŚĆ W OPAKOWANIU
G74124	Przeznaczony jest do spawania stali węglowych konstrukcyjnych oraz o podwyższonej wytrzymałości. Znajduje zastosowanie w prefabrykacji, budownictwie, produkcji zbiorników, sprzętu rolniczego itp. Dane Techniczne: średnica drutu: 0,8mm waga: 15kg	15	1

Elektrody spawalnicze

- Ⓔ Welding electrodes
- Ⓓ Rutilstabelektroden
- Ⓜ Сварочный электрод
- Ⓒ Elektrody
- Ⓚ Elektródy
- Ⓗ Elektródák
- Ⓡ Electrozi pt. sudura



KOD TOWARU	ŚREDNICA ELEKTRODY	DŁUGOŚĆ ELEKTRODY	PRĄD SPAWANIA	WAGA kg	ILOŚĆ W OPAKOWANIU
G74200	2,5mm	300mm	60-90A	2,5	8
G74201	3,5mm	350mm	90-130A	5	4
G74202	4,0mm	400mm	150-190A	5	4

Reduktor 2-zegarowy CO2/ARGON

- Ⓔ Gas reductor CO2/ARGON
- Ⓓ Gas Reductor CO2/ARGON
- Ⓜ Газовый редуктор CO2/Ar
- Ⓒ Redukční ventil CO2 / ARGON
- Ⓚ Redukčný ventil CO2/ARGON
- Ⓗ Gázreduktor CO2/ARGON
- Ⓡ Reductor pentru butelia de ARGON, CO2



KOD TOWARU	CECHY PRODUKTU	WAGA kg	ILOŚĆ W OPAKOWANIU
G80034	Reduktor stosowany do spawania migomatem, tigiem Pasuje do dużych i małych butli Utrzymuje ciśnienie na żądanym poziomie bez względu na ilość gazu w butli Manometr roboczy wyskalowany w "l/min" i w "bar" Max. ciśnienie wlotowe 200 bar Max. ciśnienie wylotowe 40 bar - 20l/min Max. przepływ 20 l/min	0,7	20

Dysza do migomatu

- ⒺⒺ Reduction drive
- Ⓓ Düse
- ⒺⒺ Сопло
- Ⓔ Redukce pohonu
- Ⓔ Redukcia pohonu
- Ⓔ Áramátadó fúvóka
- Ⓔ Duza de contact



KOD TOWARU	CECHY PRODUKTU	WAGA kg	ILOŚĆ W OPAKOWANIU
G80034A	Dysza do Migomatu 0,8mm Długość dyszy: 45mm	0,01	10
G80034B	Dysza do Migomatu 1mm Długość dyszy: 45mm	0,01	10

Łącznik dyszy do migomatu

- Ⓔ Link
- Ⓓ Verbindungsstück
- ⒺⒺ Рубильник
- Ⓔ Konektor
- Ⓔ Konektor
- Ⓔ Csatlakozó
- Ⓔ Conector



KOD TOWARU	CECHY PRODUKTU	WAGA kg	ILOŚĆ W OPAKOWANIU
G80034C	Łącznik dyszy do Migomatu z gwintem Długość łącznika: 45mm	0,01	10

Półautomatyczna dysza stożkowa

- ⒺⒺ Semiautomatic conical nozzle
- Ⓓ Halbautomatisch Kegeldüse
- ⒺⒺ Сопло
- Ⓔ Redukce pohonu
- Ⓔ Redukcia pohonu
- Ⓔ Áramátadó fúvóka
- Ⓔ Duza de contact



KOD TOWARU	CECHY PRODUKTU	WAGA kg	ILOŚĆ W OPAKOWANIU
G80034D	Półautomatyczna dysza stożkowa Długość dyszy: 75mm	0,01	10
G80034G	Dysza półautomatyczna stożkowa do MAG200-220	0,04	10

Dysza krótka do migomatu MAG220

- ⒺⒺ Nozzle conical short
- Ⓓ Düse konisch kurz
- ⒺⒺ Сопло
- Ⓔ Redukce pohonu
- Ⓔ Redukcia pohonu
- Ⓔ Áramátadó fúvóka
- Ⓔ Duza de contact



KOD TOWARU	CECHY PRODUKTU	WAGA kg	ILOŚĆ W OPAKOWANIU
G80034H	Dysza krótka do migomatu 0,8mm MAG220	0,03	10
G80034K	Dysza krótka do migomatu 1,0mm MAG220	0,05	10

Łącznik prądowy dyszy do MAG200-220

- Ⓔ Link
- Ⓓ Verbindungsstück
- ⒺⒺ Рубильник
- Ⓔ Konektor
- Ⓔ Konektor
- Ⓔ Csatlakozó
- Ⓔ Conector



KOD TOWARU	CECHY PRODUKTU	WAGA kg	ILOŚĆ W OPAKOWANIU
G80034L	Długość dyszy: 35mm	0,04	10

Rolki do podajnika drutu

- ⒺⒺ Rolls for wire feeder
- Ⓓ Drahtvorschub Rollen
- ⒺⒺ Подачи проволоки ролл
- Ⓔ Podavac drutu
- Ⓔ Podávač drôtu
- Ⓔ Huzalelőtölő görgő
- Ⓔ Rola ghidaj



KOD TOWARU	CECHY PRODUKTU	WAGA kg	ILOŚĆ W OPAKOWANIU
G80034I	Średnica 26 mm Szerokość 8 mm Otwór wewnętrzny 8mm Na drut: 0,8mm-0,6mm	0,05	1
G80034J	Średnica 26 mm Szerokość 8 mm Otwór wewnętrzny 8mm Na drut: 1,0mm-0,8mm	0,05	1

Dekarski palnik gazowy z 3-ma końcami

- ⒺⒺ Roof heating torch with burners
- Ⓓ Dachdeckerbrenner
- ⒺⒺ Кровельная горелка
- Ⓔ Nořák pro pokrývače
- Ⓔ Nořák pre pokrývačov
- Ⓔ Bádogos forrasztó készülék
- Ⓔ Arzător pt. acoperiș



KOD TOWARU	CECHY PRODUKTU	WAGA kg	ILOŚĆ W OPAKOWANIU
G20001	Palnik przeznaczony do prac dekarskich na małych powierzchniach Rękojeść z pokrętkiem regulacji przepływu gazu Moc max. 19,5 KW Wąż 1,5m uzbrojony (na dużą butlę) 3 wymienne końcówki o średnicach 50, 35, 25 mm Długość palnika wraz z końcówką ok. 40 cm Zużycie gazu 2000 g/h (LPG) Temperatura płomienia do 1850°C 2 klucze w zestawie	1,4	10

Palnik gaz. do lutowania z 3 końców.

- Ⓔ Plumbers torch set with burners
- Ⓓ Lötsatz
- Ⓔ Набор для пайки
- Ⓒ Souprava k letování
- Ⓔ Súprava k letovaniu
- Ⓗ Forrasztó készlet
- Ⓔ Set pt. lipit



KOD TOWARU	CECHY PRODUKTU	WAGA kg	ILOŚĆ W OPAKOWANIU ☐
G20002	<p>Palnik przeznaczony do lutowania lutem miękkim</p> <p>Rękojeść z pokrętkiem regulacji przepływu gazu</p> <p>Moc max. 1,3-2.0 KW</p> <p>Wąż 1,5m uzbrojony (na dużą butlę)</p> <p>3 wymienne końcówki o średnicach 13, 14, 17 mm</p> <p>Długość palnika wraz z końcówką ok. 38 cm</p> <p>Zużycie gazu 110-140 g/h (LPG)</p> <p>Temperatura płomienia do 1850°C</p> <p>2 klucze w zestawie</p>	1	20

Dekarski palnik gazowy MAX-1

- Ⓔ Roof heating torch
- Ⓓ Dachdeckerbrenner
- Ⓔ Кровельная горелка
- Ⓒ Hořák pro pokrývače
- Ⓔ Horák pre pokrývačov
- Ⓗ Bádogos forrasztó készülék
- Ⓔ Arzător pt. acoperiș



KOD TOWARU	CECHY PRODUKTU	WAGA kg	ILOŚĆ W OPAKOWANIU ☐
G20004	<p>Palnik przeznaczony do wszelkich prac związanych z pracami dekarskimi "na ciepło"</p> <p>Całkowita długość palnika z dyszą ok. 55mm</p> <p>Jedna dysza o średnicy 60mm zużywa ok. 2500g gazu na godzinę</p> <p>Moc pojedynczej dyszy 35 kW</p> <p>Rękojeść wyposażona w regulację płomienia oraz spust pozwalający na prace palnika w spoczynku (ograniczone zużycie gazu)</p> <p>W zestawie przewód o długości 1,5m - do dużej butli</p>	1,20	20

Palnik uniwersalny z 3-ma końcówkami

- Ⓔ Plumbers torch set with burners
- Ⓓ Lötsatz
- Ⓔ Набор для пайки
- Ⓒ Souprava k letování
- Ⓔ Súprava k letovaniu
- Ⓗ Forrasztó készlet
- Ⓔ Set pt. lipit



KOD TOWARU	CECHY PRODUKTU	WAGA kg	ILOŚĆ W OPAKOWANIU ☐
G20005	<p>Palnik przeznaczony do lutowania lutem miękkim</p> <p>Rękojeść z pokrętkiem regulacji przepływu gazu</p> <p>Moc max. ok. 2.0 KW - w zależności od zastosowanej dyszy</p> <p>Wąż 1,5m uzbrojony (na dużą butlę)</p> <p>3 końcówki: centryczna 17mm, płaska 40mm i otaczająca 22mm</p> <p>Długość palnika wraz z końcówką ok. 38 cm</p> <p>Zużycie gazu ok 140 g/h (LPG) - w zależności od zastosowanej dyszy</p> <p>Temperatura płomienia do 1200-1850°C</p> <p>2 klucze w zestawie</p>	0,75	20

Palnik dekarski MAX-2 NEW

- Ⓔ Roof heating torch
- Ⓓ Dachdeckerbrenner
- Ⓔ Кровельная горелка
- Ⓒ Hořák pro pokrývače
- Ⓔ Horák pre pokrývačov
- Ⓗ Bádogos forrasztó készülék
- Ⓔ Arzător pt. acoperiș

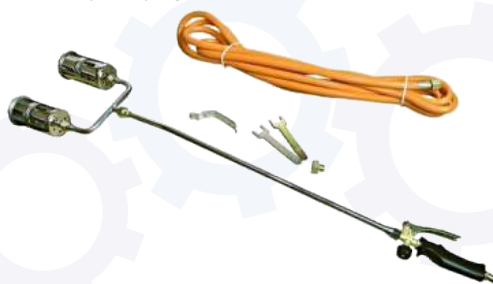

KOD TOWARU	CECHY PRODUKTU	WAGA kg	ILOŚĆ W OPAKOWANIU ☐
G20006	<p>Palnik przeznaczony do wszelkich prac związanych z pracami dekarskimi "na ciepło"</p> <p>Całkowita długość 1m</p> <p>Zastosowane dwie dysze pozwalają na pracę na dużych powierzchniach</p> <p>Jedna dysza o średnicy 60mm zużywa ok. 2500 g gazu na godzinę</p> <p>Moc pojedynczej dyszy 35 kW</p> <p>Rękojeść wyposażona w regulację płomienia oraz spust pozwalający na prace palnika w spoczynku (ograniczone zużycie gazu)</p> <p>W zestawie przewód o długości 5m - do dużej butli</p>	1,50	10

Palnik dekarski MAX-1XX(dł.850mm)+5m wąż

- Ⓔ Roof heating torch
- Ⓓ Dachdeckerbrenner
- Ⓒ Кровельная горелка
- Ⓔ Hořák pro pokrývače
- Ⓒ Horák pre pokrývačov
- Ⓓ Bádogos forrasztó készülék
- Ⓔ Arzător pt. acoperiș



KOD TOWARU	CECHY PRODUKTU	WAGA 	ILOŚĆ W OPAKOWANIU
G20008	<p>Palnik przeznaczony do wszelkich prac związanych z pracami dekarskimi "na ciepło"</p> <p>Długość palnika 85 cm</p> <p>Długość przewodu do butli 5 m</p> <p>Dysza 60 mm</p> <p>Rękojeść z pokrętką regulacji przepływu gazu</p> <p>Wydajność cieplna 58 kW</p> <p>Temperatura płomienia 1850°C</p> <p>Zużycie gazu 4000g/h</p> <p>W zestawie 2 klucze</p>	1,50	10

New dekarski palnik gazowy z 3-ma końcówkami

- Ⓔ Roof heating torch
- Ⓓ Dachdeckerbrenner
- Ⓒ Кровельная горелка
- Ⓔ Hořák pro pokrývače
- Ⓒ Horák pre pokrývačov
- Ⓓ Bádogos forrasztó készülék
- Ⓔ Arzător pt. acoperiș



KOD TOWARU	CECHY PRODUKTU	WAGA 	ILOŚĆ W OPAKOWANIU
G20015	<p>Palnik przeznaczony do wszelkich prac związanych z pracami dekarskimi "na ciepło"</p> <p>Rękojeść z pokrętką regulacji przepływu gazu</p> <p>Moc max. 19,5 KW</p> <p>Wąż z nakrętkami 1,5m</p> <p>3 wymienne końcówki o średnicach 50, 35, 25 mm</p> <p>Długość palnika wraz z końcówką ok 40 cm</p> <p>Zużycie gazu 2000 g/h (LPG)</p> <p>Temperatura płomienia do 1850°C</p> <p>2 klucze w zestawie</p>	1,05	20

Przewód gumowy do palnika dekarskiego

- Ⓔ Hose
- Ⓓ Anschluss Schlauch für Gas
- Ⓒ Соединительный газовый шланг
- Ⓔ Hadice k připojení plynu
- Ⓒ Hadica na pripojenie plynu
- Ⓓ Csatlakozó gáztömlő
- Ⓔ Furtun de conectare pt. gaz



KOD TOWARU	CECHY PRODUKTU	WAGA 	ILOŚĆ W OPAKOWANIU
G20010	<p>Przeznaczony do stosowania z wszelakimi palnikami gazowymi: dekarskimi, do lutowania itp.</p> <p>Wąż jest uzbrojony w standardowe złącze gwintowe</p> <p>Pasuje do dużej butli gazowej</p> <p>Długość 5m</p>	0,55	20
G20012	<p>Przeznaczony do stosowania z wszelakimi palnikami gazowymi: dekarskimi, do lutowania itp.</p> <p>Wąż jest uzbrojony w standardowe złącze gwintowe</p> <p>Pasuje do dużej butli gazowej</p> <p>Długość 1,5m</p>	0,42	50

Przejście do dużej butli gazowej

- Ⓔ Adaptor for bottle gas
- Ⓓ der Durchgang nach die Gasflasche
- Ⓒ Переходник к газовому баллону
- Ⓔ Adaptor pro plynový válec
- Ⓒ Adaptor pro plynový válec
- Ⓓ Adapter gázipalackhoz
- Ⓔ Adaptor butelie alimentare





KOD TOWARU	CECHY PRODUKTU	WAGA 	ILOŚĆ W OPAKOWANIU
G20011	Do gazu Propan butan. Do podłączenia wszystkich palników na propan butan.	0,08	1
G20016	Do gazu propan butan. 2 uszczelki w zestawie.	0,04	500

Lampa lutownicza na kartusze 190g

- Ⓔ Gas soldering lamp
- Ⓓ Gasiótlampe
- Ⓔ Газовая паяльная лампа
- Ⓒ Plynová pájecí lampka
- Ⓔ Plynová spájkováčka
- Ⓔ Gázos forrasztólámpa
- Ⓔ Lampă de lipit pe gaz





KOD TOWARU	CECHY PRODUKTU	WAGA 	ILOŚĆ W OPAKOWANIU 
G20070	Zasilana jest gazem propan-butan w nabojach 190g. palnik o mocy 1,7 kW średnie zużycie gazu 123 gram/godzinę metalowy zbiornik regulacja wielkości płomienia	0,41	12

Lampa lutownicza na kartusze 190g z PIEZO

- Ⓔ Gas soldering lamp
- Ⓓ Gasiótlampe
- Ⓔ Газовая паяльная лампа
- Ⓒ Plynová pájecí lampka
- Ⓔ Plynová spájkováčka
- Ⓔ Gázos forrasztólámpa
- Ⓔ Lampă de lipit pe gaz





KOD TOWARU	CECHY PRODUKTU	WAGA 	ILOŚĆ W OPAKOWANIU 
G20071	Zasilana jest gazem propan-butan w nabojach 190g. palnik o mocy 1,7 kW średnie zużycie gazu 123 gram/godzinę metalowy zbiornik regulacja wielkości płomienia z zapłonem PIZEO	0,50	12

Kartusz propan-butan 190g do lampy lutowniczej

- Ⓔ Gas cartridge
- Ⓓ Gaskartusche
- Ⓔ Газовый баллон
- Ⓒ Propan butanová náplň
- Ⓔ Propán butánová náplň
- Ⓔ Gázpatronok
- Ⓔ Cartus gaz



KOD TOWARU	CECHY PRODUKTU	WAGA 	ILOŚĆ W OPAKOWANIU 
G20075	Kartusz propan-butan 190g do lampy lutowniczej	0,3	4





» Narzędzia rolno-ogrodnicze

» Pompy do wody



» Wężę do wody



» Podkaszarki spalinowe oraz części i akcesoria



» Nożyce spalinowe do żywopłotu



» Świder spalinowy do gleby oraz akcesoria



» Akcesoria i części do pił spalinowych



» Opryskiwacze ciśnieniowe



» Program wodny



» Sekatory



» Haczki, Łopatki, Grabki



» Siekiery



» Koła oraz opony i dętki do taczki oraz wózków

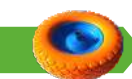

» Wałki przekładnika mocy



» Widły



» Plandeki



» Pozostałe



» Agrowłóknina oraz agrotkanina



Pompa głębinowa

- Ⓔ Water pump
- Ⓓ Unterwasserpumpe
- Ⓔ Погружной насос
- Ⓒ Ponorná čerpadla
- Ⓔ Ponorné čerpadlá
- Ⓓ Mélykútszivattyú
- Ⓔ Pompa apa submersibila



KOD TOWARU	CECHY PRODUKTU	WAGA kg	ILOŚĆ W OPAKOWANIU
G81406	Zasilanie 230 V / 50 Hz Moc 0,4 kW, Wydajność 65 l/min Wysokość podnoszenia wody 40 m Obroty silnika 2800 rpm, Średnica pompy 90 mm Pobór prądu 3 A, Przewód ok. 8-10 m W zestawie króciec 1"	12,50	1
G81408	Zasilanie 230 V / 50 Hz Moc 0,6 kW, Wydajność 60 l/min Wysokość podnoszenia wody 60 m Obroty silnika 2800 rpm, Średnica pompy 90 mm Pobór prądu 3,5 A, Przewód ok. 8-10 m W zestawie króciec 1"	13,50	1
G81409	Zasilanie 230 V / 50 Hz Moc 1,1 kW, Wydajność 90 l/min Wysokość podnoszenia wody 55 m Średnica 95 mm, Wysokość 900 mm Obroty pompy 2800 obr/min Średnica końcówki węża 40 mm	15,20	1
G81410	Zasilanie 230 V / 50 Hz Moc 1,5 kW, Wydajność 90 l/min Wysokość podnoszenia wody 80 m Średnica 95 mm, Waga ok. 30 kg Obroty pompy 2800 obr/min	15,70	1
G81417	Pompa głębinowa śrubowa 750W Zasilanie 230 V / 50 Hz Moc 750W, Wydajność 55 l/min Wysokość podnoszenia wody 100 m Obroty pompy 2850 obr/min, Długość przewodu ok. 10m, Przyłącze węża 1" = 25mm Wysokość pompy 50cm, Średnica pompy 10cm	10,00	1

Pompa do wody L-TECH żeliwo

- Ⓔ Water pump (Cast iron)
- Ⓓ Wasserpumpe (Gusseisen)
- Ⓔ Гидроустройный насос (Чугун)
- Ⓒ Ponorná čerpadla
- Ⓔ Ponorné čerpadlá
- Ⓓ Mélykútszivattyú
- Ⓔ Pompa apa submersibila



KOD TOWARU	CECHY PRODUKTU	WAGA kg	ILOŚĆ W OPAKOWANIU
G81403	Zasilanie 230 V/50 Hz Wydajność 6000 l/h Maksymalna wysokość podnoszenia wody 16 m Obroty pompy 2800 obr/min Średnica węża 1" = 24 mm	6,30	1
G81405	Zasilanie 230 V/50 Hz Wydajność 6000 l/h Maksymalna wysokość podnoszenia wody 16 m Obroty pompy 2800 obr/min Średnica węża 1" = 24 mm Pływak wyłączający przy min. poziomie wody	6,50	1

Pompa do wody nurek (metal. końcówka)

- Ⓔ Membrane deep well water pump
- Ⓓ Tauchmotorpumpe
- Ⓔ Погружной насос
- Ⓒ Zátavnací čerpadlo
- Ⓔ Zátavnacie čerpadlo
- Ⓓ Búvárszivattyú
- Ⓔ Pompa pt. apa cu membrana



KOD TOWARU	CECHY PRODUKTU	WAGA kg	ILOŚĆ W OPAKOWANIU
G81404	Moc: 280 W Zasilanie: 230 V ~ 50 Hz Max. wysokość podnoszenia wody: 60m Średnica końcówki do węża: 3/4" – 20mm Max. wydajność: 0,9 m³/h Max. zanurzenie: 3 m Średnica pompy: 110 mm Przewód zasilający: 10 m	3,58	6

Pompa do wody nurek dolnoścący

- Ⓔ Membrane deep well water pump
- Ⓓ Tauchmotorpumpe
- Ⓔ Погружной насос
- Ⓒ Zátavnací čerpadlo
- Ⓔ Zátavnacie čerpadlo
- Ⓓ Búvárszivattyú
- Ⓔ Pompa pt. apa cu membrana



KOD TOWARU	CECHY PRODUKTU	WAGA kg	ILOŚĆ W OPAKOWANIU
G81422	Dane techniczne: Napięcie zasilające 230V, 50 Hz Wysokość podnoszenia cieczy 60m Wydajność pompy 0,9 m³ / h Moc 280W Średnica węża 3/4" = 20mm	3,61	6

Pompa do przepompowywania z rozdrabniaczem WC 600W

- Ⓔ WC sewage pump
- Ⓓ WC Abwasserpumpe
- Ⓔ WC насос для сточных вод
- Ⓒ WC čerpadlo
- Ⓔ WC čerpadlo
- Ⓔ Daráló WC és háztartási vizátelő
- Ⓔ Pompa pentru ape uzate



KOD TOWARU	CECHY PRODUKTU	WAGA 	ILOŚĆ W OPAKOWANIU
G81419	Moc:600 Watt Napięcie:230V~50Hz Zabezpieczenie termiczne urządzenia 65°C Wydajność: 270l/min Odległość tłoczenia: do 80m Wysokość tłoczenia: do 8m	7,80	1

Pompa plastik z pływakiem do brudnej wody

- Ⓔ Dirty water submersible pump
- Ⓓ Tauchmotorpumpe
- Ⓔ Погружной насос
- Ⓒ Zátavovací čerpadlo
- Ⓔ Zátavovacie čerpadlo
- Ⓓ Búvárszivattyú
- Ⓔ Pompă pt. apă murdară



KOD TOWARU	CECHY PRODUKTU	WAGA 	ILOŚĆ W OPAKOWANIU
G81401	Napięcie 230 V ~ 50 Hz Maksymalna wydajność 12500 l/h Maksymalna wysokość podnoszenia 8m Maksymalna głębokość zanurzenia pompy 8m Maksymalna temperatura pompowanej wody 35°C Średnica odpływu stopniowana - zaleca się przyłączanie węża o jak największej średnicy 1", 1-1/4", 1-1/2"	3,27	4

Pompa rozdrabniacz do brudnej wody

- Ⓔ Submersible pump for dirty water and wastewater
- Ⓓ Tauchpumpe für Schmutzwasser
- Ⓔ Погружной насос для грязной воды
- Ⓒ Ponorné čerpadlo pro odpadní vody
- Ⓔ Ponorné čerpadlo pre odpadové vody
- Ⓓ Búvárszivattyú szennyvíz
- Ⓔ Pompă submersibilă pt. apă uzată



KOD TOWARU	CECHY PRODUKTU	WAGA 	ILOŚĆ W OPAKOWANIU
G81402	Napięcie 230 V ~ 50 Hz Wydajność 17 000 l/h Średnica króćca 5 cm Maksymalna temperatura wody 40 C Długość przewodu zasilającego 8 m Wymiary ok. 40 cm x 25 cm Obudowa: żeliwo Wysokość maksymalna tłoczenia 9,5 m	12,90	1
G81420	Napięcie 230 V ~ 50 Hz Wydajność 17 000 l/h Średnica króćca 5 cm Maksymalna temperatura wody 40 C Długość przewodu zasilającego 8 m Wymiary ok. 40 cm x 25 cm Obudowa: żeliwo Pływak wyłączający przy min. poziomie wody	14,30	1
G81425	Pompa posiada miedziane uzwojenie oraz pływak wyłączający przy minimalnym poziomie wody Zasilanie 230 V / 50 Hz Moc 750W Max. wydajność 20 000 l/h Max. wysokość słupa wody 20m Max. głębokość zanurzenia 8m Średnica króćca 2" = 50mm	18,1	1
G81427	Zasilanie: 230 V / 50 Hz Moc: 550W Wydajność maksymalna: 17000 l/h Długość przewodu: ok. 8m Średnica węża: 2" = 52mm Pływak wyłączający przy min. poziomie wody Maksymalna wysokość podnoszenia wody: 8m Maksymalna średnica zanieczyszczeń: 4mm Materiał: żeliwo Wyłącznik termiczny	14	1

Pompa rozdrabniacz nikiel do brudnej wody

- Ⓔ Dirty water submersible pump
- Ⓓ Tauchmotorpumpe
- Ⓔ Погружной насос
- Ⓒ Zátavovací čerpadlo
- Ⓔ Zátavovacie čerpadlo
- Ⓓ Búvárszivattyú
- Ⓔ Pompă pt. apă murdară



KOD TOWARU	CECHY PRODUKTU	WAGA 	ILOŚĆ W OPAKOWANIU
G81421	Napięcie zasilające 230V Obudowa niklowana Maksymalna wysokość podnoszenia wody 8 m Wydajność pompy 17 000 l/h Średnica końcówki węża 2" = 52 mm	13,50	1
G81428	Pływak wyłączający przy min. poziomie wody	14,40	1
G81426	Pływak wyłączający przy min. poziomie wody +wyłącznik termiczny	13,90	1

Pompa rozdrabniacz z nożami tnącymi

- GB Dirty water submersible pump
- D Tauchmotorpumpe
- RU Погружной насос
- CZ Zatavovací čerpadlo
- SK Zátavovacie čerpadlo
- H Búvárszivattyú
- RO Pompă pt. apă murdară



KOD TOWARU	CECHY PRODUKTU	WAGA kg	ILOŚĆ W OPAKOWANIU
G81423	Zasilanie 230 V/ 50 Hz Wydajność maksymalna 20 000 l/h Pływak Wysokość słupa wody max 20 m Średnica węża 2" Długość przewodu ok. 8m Całkowicie zanurzana Maksymalna głębokość zanurzenia 8m Wysokość ok. 51 cm Średnica ok. 35 cm Obudowa żeliwna	15,90	1

Pompa rozdrabniacz do brudnej wody /zielona/

- GB Dirty water submersible pump
- D Tauchmotorpumpe
- RU Погружной насос
- CZ Zatavovací čerpadlo
- SK Zátavovacie čerpadlo
- H Búvárszivattyú
- RO Pompă pt. apă murdară



KOD TOWARU	CECHY PRODUKTU	WAGA kg	ILOŚĆ W OPAKOWANIU
G81424	Napięcie 230 V ~ 50 Hz Wydajność 17.000 l/h Średnica króćca 5 cm Maksymalna temperatura wody 40 C Długość przewodu zasilającego - 8 m Wymiary ok. 40 cm x 25 cm Obudowa: żeliwo Wysokość maksymalna tłoczenia 9,5 m Maksymalna głębokość zanurzenia 8 m	10,40	1

Pompa ogrodowa do wody 1200W

- GB Jet pump
- D Gartenpumpe
- RU Насос садовый
- CZ Zahradní čerpadlo
- SK Záhradné čerpadlo
- H Kerti szivattyúhoz
- RO Pompa apa



KOD TOWARU	CECHY PRODUKTU	WAGA kg	ILOŚĆ W OPAKOWANIU
G81435	Dane techniczne: Napięcie: 230V/50Hz Moc: 1200W Max wysokość: 46m Max wydajność: 3800L/h Max głębokość ssania: 7m Dł. przewodu zasilającego: 1.2m	7	2

Pływak do pompy rozdrabniacz WQD 10-8-0,55

- GB Float switch for WQD10-8-055
- D Schwimmerschalter für Tauchpumpe
- RU Поплавковый выключатель
- CZ Plovoucí spínač
- SK Plávajúce spínač
- H Úszókapcsoló
- RO Comutator plutitor



KOD TOWARU	CECHY PRODUKTU	WAGA kg	ILOŚĆ W OPAKOWANIU
G81449	Pływak do pompy rozdrabniacz WQD 10-8-0,55(G81420)	0,18	1/10

Podstawa do pompy nikiel WQD 10-8-0,55

- GB Basis for WQD 10-8-0,55
- D Pumpenfußplatte
- RU Плита основания
- CZ Základna čerpadla
- SK Základňa čerpadlá
- H Szivattyú láb
- RO Baza pompei



KOD TOWARU	CECHY PRODUKTU	WAGA kg	ILOŚĆ W OPAKOWANIU
G81449C	Podstawa do pompy nikiel WQD 10-8-0,55	1,45	1/10

Obudowa do pompy rozdrabniacz WQD 10-8-0,55

- GB Body for WQD10-8-055
- D Pumpengehäuse für Tauchpumpe
- RU Крышка
- CZ Kryt čerpadla
- SK Kryt čerpadla
- H Szivattyúház
- RO Carcasa pompa



KOD TOWARU	CECHY PRODUKTU	WAGA kg	ILOŚĆ W OPAKOWANIU
G81449A	Obudowa do pompy rozdrabniacz WQD 10-8-0,55	1,77	1/10

Uszczelniacze, recepturki do pomp WQD 10-8-0,55

- GB Gaskets, rubber bands
- D Flachdichtungen, gummibände
- RU Уплотняющая прокладка, резинка
- CZ Těsnění, pryžové pásky
- SK Tesnenie, gumené pásky
- H Csúszótömítés
- RO Garnituri, benzi de cauciuc



KOD TOWARU	CECHY PRODUKTU	WAGA kg	ILOŚĆ W OPAKOWANIU
G81449D	Uszczelniacze, recepturki do pomp WQD 10-8-0,55	0,2	1/10

Podstawa do pompy rozdrabniacz WQD 10-8-0,55

- GB Basis
- D Pumpenfußplatte
- RU Плита основания
- CZ Náhradní podstavec čerpadla
- SK Náhradné podstavec čerpadla
- H Szivattyú láb
- RO Baza pompei



KOD TOWARU	CECHY PRODUKTU	WAGA kg	ILOŚĆ W OPAKOWANIU
G81449B	Podstawa do pompy rozdrabniacz WQD 10-8-0,55	1,5	1/10

Kondensator do pompy rozdrabniacz WQD 10-8-0,55

- GB Capacitor WQD
- D Kondensator für Tauchpumpe
- RU Конденсатор
- CZ Kondenzátor
- SK Kondenzátor
- H Kondenzátor
- RO Condensator



KOD TOWARU	CECHY PRODUKTU	WAGA kg	ILOŚĆ W OPAKOWANIU
G81449E	Kondensator do pompy rozdrabniacz WQD 10-8-0,55	0,07	1/10

Pompa spalinowa do wody (motopompa)

- Ⓔ Gasoline water pump
- Ⓓ Pumpe mit verbrennungsmotor
- Ⓔ Бензонасос
- Ⓔ Čerpadlo se spalovacím motorem
- Ⓔ Čerpadlo so spaľovacím motorom
- Ⓔ Robbanómotoros szivattyú
- Ⓔ Pompa cu motor cu ardere interna



KOD TOWARU	CECHY PRODUKTU	WAGA 	ILOŚĆ W OPAKOWANIU
G81040	Maksymalna moc silnika 6.5 kW Silnik jednocylindrowy, czterosuwowy, chłodzony powietrzem Rozruch silnika ręczny Rodzaj paliwa: benzyna bezołowiowa średnica węża 3" Wydajność 55 m ³ /h Wysokość podnoszenia 31m Obroty 3600 obr/min Wysokość ssania 5-8 m	24,84	1
G81041	Wydajność - 130 l/min -średnice złączy ssące/tłoczne - ssawny 1 cal/ tłoczny 1 cal -medium - czysta woda -maksymalna wysokość ssania - 7 m -maksymalna wysokość podnoszenia - 22 m -typ silnika - 1E40F -zużycie paliwa - 0,4 l/h -pojemność zbiornika paliwa - 1.2 l -pojemność silnika - 42.7 cm ³ -mieszanka paliwo/olej - 25/1 -moc silnika - 1.5 kW (2.0 KM) 6500 obr/min	6,40	1
G81042	Moc silnika 6,5 KM Rodzaj paliwa: benzyna 95 lub 98 (bez dodatku oleju) Średnica wylotu 2" - 52mm Wydajność max ok 600 l/min Wydajność efektywna: 400l/min Ciśnienie 3 bar Wysokość słupa wody 26m Transfer wody w poziomie do 300m Max różnica poziomów przy zasysaniu 8m Spalanie ok 0,7-0,9 l/h Obroty silnika max 3600/min Stosowany olej 10W-40 Silnik czterosuwowy górnozaworowy	20	1

Pompa obiegowa C.O.

- Ⓔ Circulating pump
- Ⓓ Umwälzpumpe
- Ⓔ Насос циркуляционный
- Ⓔ Oběhové čerpadlo
- Ⓔ Oběhové čerpadlo
- Ⓔ Keringető szivattyú
- Ⓔ Pompa de circulație



KOD TOWARU	CECHY PRODUKTU	WAGA 	ILOŚĆ W OPAKOWANIU
G81430	DANE TECHNICZNE: Wydajność: 0,2-3,5m ³ /h Wysokość podnoszenia: do 3,8m Temperatura cieczy: od +2 c do +110 c Max. ciśnienie cieczy: 10 bar Napięcie : 230v/50-60hz Przepływ: do 3,5m ³ /h Regulacja mocy: I – 35w II – 46w III – 65w Rozkład podłączeń: 180mm	2,45	8
G81431	DANE TECHNICZNE: Wydajność: 0,2-3,5m ³ /h Wysokość podnoszenia: do 5,8m Temperatura cieczy: od +2 c do +110 c Max. ciśnienie cieczy: 10 bar Napięcie : 230v/50-60hz Przepływ: do 3,5m ³ /h Regulacja mocy: I – 45W II – 65W III – 90W Rozkład podłączeń: 180mm	2,8	8
G81432	DANE TECHNICZNE: Wydajność: 0,2-3,5m ³ /h Wysokość podnoszenia: do 3,8m Temperatura cieczy: od +2 c do +110 c Max. ciśnienie cieczy: 10 bar Napięcie : 230v/50-60hz Przepływ: do 3,5m ³ /h Regulacja mocy: I – 35W II – 46W III – 65W Rozkład podłączeń: 180mm	4,45	4

Wąż parziany (strażak) 2" 20m

- GB Firehose
- D Feuerwehr
- RU Пожарный рукав
- CZ Požární hadice
- SK Požiarne hadice
- H Locsolótömlő csatlakozóval
- RO Furtun de incendiu



KOD TOWARU	CECHY PRODUKTU	WAGA kg	ILOŚĆ W OPAKOWANIU
G70003	Kolor BIAŁY Długość 20 m Średnica 2" / 52 mm Ciśnienie pracy 8 bar Szybkozłączka z uszczelką 2szt.	3	2
G70004	Typ: ciężki Kolor BIAŁY Długość 20 m Średnica 2" / 52 mm Ciśnienie rozrywające 50 bar Szybkozłączka z uszczelką 2szt.	4,19	2

Wąż parziany 1"20m z końcówkami

- GB Firehose
- D Feuerwehr
- RU Пожарный рукав
- CZ Požární hadice
- SK Požiarne hadice
- H Locsolótömlő csatlakozóval
- RO Furtun de incendiu



KOD TOWARU	CECHY PRODUKTU	WAGA kg	ILOŚĆ W OPAKOWANIU
G70001	Kolor BIAŁY Długość 20 m Średnica 1" Ciśnienie pracy max 12 bar Szybkozłączka z uszczelką 2szt.	1,9	2

Wąż parziany 3" 20m

- GB Firehose
- D Feuerwehr
- RU Пожарный рукав
- CZ Požární hadice
- SK Požiarne hadice
- H Locsolótömlő csatlakozóval
- RO Furtun de incendiu



KOD TOWARU	CECHY PRODUKTU	WAGA kg	ILOŚĆ W OPAKOWANIU
G70005	Kolor BIAŁY Długość 20 m Średnica 3" Ciśnienie pracy max 12 bar Szybkozłączka z uszczelką 2szt.	5	2

Wąż parziany/strażak/ 2" 30m ze złączkami

- GB Firehose
- D Feuerwehr
- RU Пожарный рукав
- CZ Požární hadice
- SK Požiarne hadice
- H Locsolótömlő csatlakozóval
- RO Furtun de incendiu



KOD TOWARU	CECHY PRODUKTU	WAGA kg	ILOŚĆ W OPAKOWANIU
G70002	Kolor BIAŁY Długość 30 m Średnica 2" Szybkozłączka z uszczelką 2szt.	5,68	2

Wąż parziany/strażak/ 20m (bez końcówek)

- GB Firehose
- D Feuerwehr
- RU Пожарный рукав
- CZ Požární hadice
- SK Požiarne hadice
- H Locsolótömlő csatlakozóval
- RO Furtun de incendiu



KOD TOWARU	CECHY PRODUKTU	WAGA kg	ILOŚĆ W OPAKOWANIU
G70025	Kolor BIAŁY Długość 20 m Średnica 1"	1,30	4
G70026	Kolor BIAŁY Długość 20 m Średnica 2"	2,60	4
G70027	Kolor BIAŁY Długość 20 m Średnica 3"	2,03	4

Wąż PCV 1" (niebieski-smell)

- Ⓢ PVC layflat bluehose
- Ⓛ Die Schlange PVC
- Ⓜ Змея ПЦВ
- Ⓢ PVC plochá hadice
- Ⓢ PVC plochá hadica
- Ⓛ PVC vízszállító lapostömlő
- Ⓢ Furtun plat PVC



KOD TOWARU	CECHY PRODUKTU	WAGA kg	ILOŚĆ W OPAKOWANIU
G70006	Długość: 20 m Średnica węża: 1" / 26 mm	2,28	10
G70013	Długość 30 m Średnica węża 1" / 26 mm	3,62	10
G70007	Długość: 50 m Średnica węża: 1" / 26 mm	5,70	1
G70008	Długość: 100 m Średnica węża: 1" / 26 mm	11,40	1

Wąż PCV 2" (niebieski-smell)

- Ⓢ PVC layflat bluehose
- Ⓛ Die Schlange PVC
- Ⓜ Змея ПЦВ
- Ⓢ PVC plochá hadice
- Ⓢ PVC plochá hadica
- Ⓛ PVC vízszállító lapostömlő
- Ⓢ Furtun plat PVC

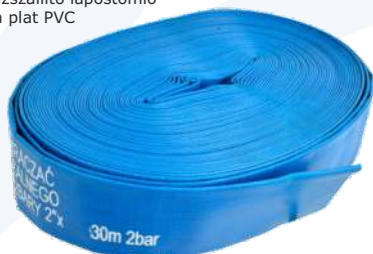

KOD TOWARU	CECHY PRODUKTU	WAGA kg	ILOŚĆ W OPAKOWANIU
G70016	Długość: 20 m Średnica węża: 2" / 52 mm	4,56	5
G70014	Długość 30 m Średnica węża 2" / 52 mm	6	5
G70015	Długość: 50 m Średnica węża: 2" / 52 mm	11,40	1
G70010	Długość: 100 m Średnica węża: 2" / 52 mm	22,80	1

Wąż PCV 2" zielony (bezzapachowy)

- Ⓢ PVC layflat hose
- Ⓛ Die Schlange PVC
- Ⓜ Змея ПЦВ
- Ⓢ PVC plochá hadice
- Ⓢ PVC plochá hadica
- Ⓛ PVC vízszállító lapostömlő
- Ⓢ Furtun plat PVC



KOD TOWARU	CECHY PRODUKTU	WAGA kg	ILOŚĆ W OPAKOWANIU
G70020	Długość: 20 m Średnica węża: 2" / 52 mm Ciśnienie pracy: 2 bary Bezzapachowy	4,56	1
G70021	Długość: 50 m Średnica węża: 2" / 52 mm Ciśnienie pracy: 2 bary Bezzapachowy	11,40	1
G70022	Długość: 100 m Średnica węża: 2" / 52 mm Ciśnienie pracy: 2 bary Bezzapachowy	22,80	1

Redukcja do węża parcianego

- Ⓢ Adapter
- Ⓛ Reduktion
- Ⓜ Переходник
- Ⓢ Adaptér pro požární hadici
- Ⓢ Adaptér pre požiarne hadicu
- Ⓛ Csonkkapocs adapter
- Ⓢ Adaptor pentru furtun de incendiu



KOD TOWARU	CECHY PRODUKTU	WAGA kg	ILOŚĆ W OPAKOWANIU
G70100	Redukcja do węża 1" - 2"	0,25	60
G70101	Redukcja do węża 2" - 3"	0,50	45

Złączka węża

- Ⓢ Adaptor for fire hose
- Ⓛ Druchverbinderarmatur
- Ⓜ Наконечник для шланга
- Ⓢ Adaptér pro požární hadici
- Ⓢ Adaptér pre požiarne hadicu
- Ⓛ Tömítőoldó csonkkapocs
- Ⓢ Adaptor pentru furtun de incendiu



KOD TOWARU	CECHY PRODUKTU	WAGA kg	ILOŚĆ W OPAKOWANIU
G70102	Rozmiar złączki - 2" 52mm Ilość - 2szt	0,58	40
G70103	Złączka mini Rozmiar złączki - 2" 52mm Ilość - 2szt	0,26	1
G70105	Złączka strażacka do pompy/węża 2"	0,22	100

Wąż ogrodowy rozciągliwy + pistolet

- Ⓔ Flexible hose with spray gun + gun
- Ⓓ Flexibler Gartenschlauch + pistole
- Ⓜ Шланг + Пистолет
- Ⓒ Zahradní hadice smršťovací
- Ⓚ Záhradná hadica zmršťovacie
- Ⓜ Flexibilis locsolótömlő szórófejjel
- Ⓡ Furtun de gradina extensibil

JG



KOD TOWARU	CECHY PRODUKTU	WAGA kg	ILOŚĆ W OPAKOWANIU
G70050	Wąż podczas napełniania się wodą zwiększa swoją długość trzykrotnie. Długość bez wody: 2,5m Długość z wodą: 7,5m W ZESTAWIE: Wąż ogrodowy Pistolet do natrysku (7-funkcyjny) 2 x szybkozłączka	0,5	20
G70051	Wąż podczas napełniania się wodą zwiększa swoją długość trzykrotnie. Długość bez wody: 5m Długość z wodą: 15m W ZESTAWIE: Wąż ogrodowy Pistolet do natrysku (7-funkcyjny) 2 x szybkozłączka	0,77	20
G70052	Wąż podczas napełniania się wodą zwiększa swoją długość trzykrotnie. Długość bez wody: 7,5m Długość z wodą: 22,5m W ZESTAWIE: Wąż ogrodowy Pistolet do natrysku (7-funkcyjny) 2 x szybkozłączka	0,95	20
G70053	Wąż podczas napełniania się wodą zwiększa swoją długość trzykrotnie. Długość bez wody: 10m Długość z wodą: 30m W ZESTAWIE: Wąż ogrodowy Pistolet do natrysku (7-funkcyjny) 2 x szybkozłączka	1,26	20

Wąż ogrod. rozciągliwy 5m-15m PREMIUM(podwójny oplot) metal złączki+pistolet

- Ⓔ Flexible hose with spray gun + gun
- Ⓓ Flexibler Gartenschlauch + pistole
- Ⓜ Шланг + Пистолет
- Ⓒ Zahradní hadice smršťovací
- Ⓚ Záhradná hadica zmršťovacie
- Ⓜ Flexibilis locsolótömlő szórófejjel
- Ⓡ Furtun de gradina extensibil



KOD TOWARU	CECHY PRODUKTU	WAGA kg	ILOŚĆ W OPAKOWANIU
G70061	Wąż podczas napełniania się wodą zwiększa swoją długość trzykrotnie. Długość bez wody: 5m Długość z wodą: 15m W ZESTAWIE: Wąż ogrodowy Pistolet do natrysku (7-funkcyjny) 2 x szybkozłączka Metalowe złączki zabezpieczają przed przeciekami.	0,77	20
G70062	Wąż podczas napełniania się wodą zwiększa swoją długość trzykrotnie. Długość bez wody: 7,5m Długość z wodą: 22,5m W ZESTAWIE: Wąż ogrodowy Pistolet do natrysku (7-funkcyjny) 2 x szybkozłączka Metalowe złączki zabezpieczają przed przeciekami.	1,05	20
G70063	Wąż podczas napełniania się wodą zwiększa swoją długość trzykrotnie. Długość bez wody: 10m Długość z wodą: 30m W ZESTAWIE: Wąż ogrodowy Pistolet do natrysku (7-funkcyjny) 2 x szybkozłączka Metalowe złączki zabezpieczają przed przeciekami.	1,30	20

Podkaszarka spalinowa

- Ⓒ Gasoline brush cutter
- Ⓓ Benzin freischneider
- Ⓔ Бензиновый триммер
- Ⓕ Křovinořez
- Ⓖ Krovinořez
- Ⓗ Benzines bozótvágó
- Ⓘ Motocoasa benzina



KOD TOWARU	CECHY PRODUKTU	WAGA 	ILOŚĆ W OPAKOWANIU
G81061	<p>DANE TECHNICZNE: Pojemność: 49,7 cm³ Objętość zbiornika paliwa: 1000 ml Kierunek obrotu ostrzy: lewo Świeca zapłonowa: BM6A Proporcja mieszanki olej:paliwo: 1:25 Silnik: 2-suwowy, 1 cylinder Chłodzenie: powietrzem Obroty: 8000 rpm Rozruch: ręczny</p> <p>W ZESTAWIE: Kosa JOHN GARDENER 3 głowice z żyłką + dodatkowa wzmocniona żyłka Tarcza z potrójnym ostrzem Tarcza piła do krzewów Szelki ze złączką Maska ochronna Nauszniki ochronne Pojemnik do sporządzania mieszanki Zestaw narzędzi do złożenia kosi</p>	11	1
G81062	<p>DANE TECHNICZNE: Silnik: dwusuwowy, chłodzony powietrzem Cylinder: chromowany Pojemność: 49,7 cm³ Maks. obroty: 8 000 obr/min Mieszanka paliwo/olej: 25/1 (2.5 l benzyny na 100 ml oleju) Rozruch: ręczny</p> <p>W ZESTAWIE: Kosa Tarcza trójzębna Głowica z żyłką Zestaw narzędzi do złożenia kosi</p>	9	1

Podkaszarka spalinowa antywibracyjna 52cc JG

- Ⓒ Gasoline brush cutter
- Ⓓ Benzin freischneider
- Ⓔ Бензиновый триммер
- Ⓕ Křovinořez
- Ⓖ Krovinořez
- Ⓗ Benzines bozótvágó
- Ⓘ Motocoasa benzina



John Gardener

KOD TOWARU	CECHY PRODUKTU	WAGA 	ILOŚĆ W OPAKOWANIU
G81059	<p>DANE TECHNICZNE: Pojemność 51,7 cm³ Objętość zbiornika paliwa 850 ml Kierunek obrotu ostrzy: lewo Waga bez paliwa 7,5kg Proporcja mieszanki olej:paliwo 1:25 Silnik 2-suwowy, 1 cylinder Chłodzenie powietrzem Obroty 7000 rpm Rozruch ręczny</p> <ul style="list-style-type: none"> - Głowica z żyłką - Tarcza z potrójnym ostrzem - Szelki - Pojemnik do sporządzania mieszanki - Instrukcja - Zestaw narzędzi do złożenia kosi <p>SYSTEM ANTYWIBRACYJNY</p>	10	1

Silnik do podkaszarki spalinowej JG

- Ⓔ Engine for gasoline brush cutter
- Ⓓ Motor für Benzin Freischneider
- Ⓔ Двигатель для бензиновый триммер
- Ⓒ Motor k benzínovému křovinořezu
- Ⓔ Motor k benzínovému křovinořezu
- Ⓕ Motor benzines bozótvágozóhoz
- Ⓔ Motor pentru motocosoitoare pe benzina



KOD TOWARU	CECHY PRODUKTU	WAGA kg	ILOŚĆ W OPAKOWANIU
G81064	DANE TECHNICZNE: Pojemność: 49,7 cm ³ Objętość zbiornika paliwa: 1000 ml Świeca zapłonowa: BM6A Proporcja mieszanki olej:paliwo: 1:25 Silnik: 2-suwowy, 1 cylinder Chłodzenie: powietrzem Obroty: 8000 rpm Rozruch: ręczny	1	1

Starter do podkaszarki

- Ⓔ Starter
- Ⓓ Starter
- Ⓔ Стартёр
- Ⓒ Startování
- Ⓔ Startování
- Ⓕ Startovanie
- Ⓕ Indító
- Ⓔ Demaror



KOD TOWARU	CECHY PRODUKTU	WAGA kg	ILOŚĆ W OPAKOWANIU
G81065A	Starter do podkaszarki no. 2	0,195	100
G81065B	Starter do podkaszarki no.3 ze sprężyną	0,195	100

Starter do podkaszarki spalinowej John Gardener

- Ⓔ Starter
- Ⓓ Starter
- Ⓔ Стартёр
- Ⓒ Startování
- Ⓔ Startování
- Ⓕ Startovanie
- Ⓕ Indító
- Ⓔ Demaror



KOD TOWARU	CECHY PRODUKTU	WAGA kg	ILOŚĆ W OPAKOWANIU
G81068Z	Starter do podkaszarki spalinowej John Gardener	0,19	100

Nóż odcinający żyłkę do kosy spalinowej

- Ⓔ Knife for shield set with 3 screws
- Ⓓ Messer für Rasenmäher
- Ⓔ Нож для обрезки лески бензокосы
- Ⓒ Nůž pro sekačku
- Ⓔ Nůž pre kosačku
- Ⓕ Fűnyíró penge
- Ⓔ Cuțit pentru mașina de tuns iarba



KOD TOWARU	CECHY PRODUKTU	WAGA kg	ILOŚĆ W OPAKOWANIU
G81065H	Nóż odcinający żyłkę do kosy spalinowej	0,05	10

Grzebień osłony do kosy spalinowej

- Ⓔ Part of shield set
- Ⓓ Schutzhaube für Schnitffaden
- Ⓔ Гребень на бензокосы
- Ⓒ Ochranný kryt sečení
- Ⓔ Ochranný kryt kosenia
- Ⓕ Védőburkolat fűkaszához
- Ⓔ Cuțit pentru carcasa protectie motocoasa



KOD TOWARU	CECHY PRODUKTU	WAGA kg	ILOŚĆ W OPAKOWANIU
G81065I	Grzebień osłony do kosy spalinowej	0,07	200

Wężyc z filtrem do kosy spalinowej

- Ⓔ Cable for oil tank
- Ⓘ Schlauch für Sense
- Ⓜ Топливопровод в сборе для бензоко
- Ⓒ Hadice s filtrem pro křovinořez
- Ⓢ Hadica s filtrom pre krovinořez
- Ⓗ Olajtartály kábel
- Ⓡ Filtru + furtun benzina motocoasa



KOD TOWARU	CECHY PRODUKTU	WAGA 	ILOŚĆ W OPAKOWANIU
G81065J	Wężyc z filtrem do kosy spalinowej	0,01	10

Krzyżak do mocowania rączki kosy 28mm

- Ⓔ Element for fastening handles
- Ⓘ Griffhalter für Motorsense
- Ⓜ Кронштейн крепления руля бензокосы
- Ⓒ Držák rúčky pre křovinořez
- Ⓢ Držák rúčky pro křovinořez
- Ⓗ Fogantyú rögzítő
- Ⓡ Element pentru mănere de fixare



KOD TOWARU	CECHY PRODUKTU	WAGA 	ILOŚĆ W OPAKOWANIU
G81065G	Krzyżak do mocowania rączki kosy 28mm	0,15	100

Gaźnik do kosy spalinowej

- Ⓔ Carburetor
- Ⓘ Vergaser
- Ⓜ карбюратор
- Ⓒ Karburátor
- Ⓢ Karburátor
- Ⓗ Karburátor
- Ⓡ Carburator



KOD TOWARU	CECHY PRODUKTU	WAGA 	ILOŚĆ W OPAKOWANIU
G81066G	Gaźnik do kosy spalinowej Gaźnik kompletny, gotowy do pracy do kos spalinowych, w szczególności chińskich różnych modeli, np. BCxxx CG-xxxx CYG-xxx, i innych do których może być założony	0,14	100

Zestaw membran gaźnika do podkaszarki spalinowej

- Ⓔ Set of gaskets
- Ⓘ Dichtungssatz für Motorsense
- Ⓜ Комплект уплотнителей для бензокосилки
- Ⓒ Set podložek a těsnění pro křovinořez
- Ⓢ Set podložiek a tesnění pre krovinořez
- Ⓗ Tömítő készlet fűkaszához
- Ⓡ Set garnituri drujba



KOD TOWARU	CECHY PRODUKTU	WAGA 	ILOŚĆ W OPAKOWANIU
G81065M	Zestaw membran gaźnika do podkaszarki spalinowej	0,2	500

Komplet podkładek-uszczelkek do podkaszarki spalinowej

- Ⓔ Set of gaskets
- Ⓘ Dichtungssatz für Motorsense
- Ⓜ Комплект уплотнителей для бензокосилки
- Ⓒ Set podložek a těsnění pro křovinořez
- Ⓢ Set podložiek a tesnění pre krovinořez
- Ⓗ Tömítő készlet fűkaszához
- Ⓡ Set garnituri drujba

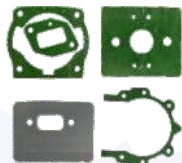

KOD TOWARU	CECHY PRODUKTU	WAGA 	ILOŚĆ W OPAKOWANIU
G81065P	Komplet podkładek-uszczelkek do podkaszarki spalinowej	0,37	300

Głowica z żyłką do podkaszarki NEW JG

- Ⓔ Nylon cutter
- Ⓘ Trimmerkopf
- Ⓜ Головка триммерная
- Ⓒ Strunová hlava
- Ⓢ Strunová hlava
- Ⓗ Damil fej
- Ⓡ Cap cu cablu



KOD TOWARU	CECHY PRODUKTU	WAGA 	ILOŚĆ W OPAKOWANIU
G81065K	Głowica z żyłką do podkaszarki NEW JG	0,35	50

Głowica żyłkowa alu-szybkiego mont. żyłki

- Ⓔ Nylon cutter
- Ⓓ Trimmerkopf
- Ⓢ Головка триммерная
- Ⓒ Strunová hlava
- Ⓢ Strunová hlava
- Ⓗ Damil fej
- Ⓡ Cap cu cablu



KOD TOWARU	CECHY PRODUKTU	WAGA kg	ILOŚĆ W OPAKOWANIU
G81069X	Głowica żyłkowa alu-szybkiego mont. żyłki	0,45	50

Głowica żyłkowa EASY-LOAD do podkaszarki

- Ⓔ Nylon cutter
- Ⓓ Trimmerkopf
- Ⓢ Головка триммерная
- Ⓒ Strunová hlava
- Ⓢ Strunová hlava
- Ⓗ Damil fej
- Ⓡ Cap cu cablu



KOD TOWARU	CECHY PRODUKTU	WAGA kg	ILOŚĆ W OPAKOWANIU
G81069Y	Głowica żyłkowa EASY-LOAD do podkaszarki	0,37	50

Głowica z żyłką od podkaszarki standard

- Ⓔ Nylon cutter
- Ⓓ Trimmerkopf
- Ⓢ Головка триммерная
- Ⓒ Strunová hlava
- Ⓢ Strunová hlava
- Ⓗ Damil fej
- Ⓡ Cap cu cablu



KOD TOWARU	CECHY PRODUKTU	WAGA kg	ILOŚĆ W OPAKOWANIU
G81066	Głowica z żyłką do podkaszarki standard	0,38	50

Głowica z żyłką PROFI do podkaszarki (czarna)

- Ⓔ Nylon cutter
- Ⓓ Trimmerkopf
- Ⓢ Головка триммерная
- Ⓒ Strunová hlava
- Ⓢ Strunová hlava
- Ⓗ Damil fej
- Ⓡ Cap cu cablu



KOD TOWARU	CECHY PRODUKTU	WAGA kg	ILOŚĆ W OPAKOWANIU
G81069N	Głowica z żyłką do podkaszarki PROFI (czarna)	0,10	50

Główka-przekładnia kątowna 7 zębów 26mm

- Ⓔ Head with 7teeth mode 26mm
- Ⓓ Kegellradgetriebe 7t 26mm
- Ⓢ Угловая головка 7 зубов 26мм
- Ⓒ Úhlová převodovka křovinořezu
- Ⓢ Úhlová převodovka křovinořezu
- Ⓗ Kúpfogaskerék
- Ⓡ Cap trimmer



KOD TOWARU	CECHY PRODUKTU	WAGA kg	ILOŚĆ W OPAKOWANIU
G81068M	Główka-przekładnia kątowna 7 zębów 26mm	0,70	20

Główka 9 zębów 26mm

- Ⓔ Head with 9teeth mode 26mm
- Ⓓ Kegellradgetriebe 9t 26mm
- Ⓢ Угловая головка 9 зубов 26мм
- Ⓒ Úhlová převodovka křovinořezu
- Ⓢ Úhlová převodovka křovinořezu
- Ⓗ Kúpfogaskerék
- Ⓡ Cap trimmer



KOD TOWARU	CECHY PRODUKTU	WAGA kg	ILOŚĆ W OPAKOWANIU
G81069B	Główka 9 zębów 26mm	0,10	20

Główka-Przekładnia kątowa kwadrat 26mm

- Ⓔ Head with square mode 26mm
- Ⓓ Kegelaradgetriebe 26mm
- Ⓜ Угловая головка 26мм
- Ⓒ Úhlová převodovka křovinořezu
- Ⓢ Úhlová prevodovka křovinořezu
- Ⓗ Kúpfigaskerék
- Ⓡ Cap trimmer



KOD TOWARU	CECHY PRODUKTU	WAGA 	ILOŚĆ W OPAKOWANIU
G81069W	Główka-Przekładnia kątowa kwadrat 26mm	0,64	20

Główka "9 frezów" szara 28mm

- Ⓔ Head with 9teeth mode 28mm
- Ⓓ Kegelaradgetriebe 9t 28mm
- Ⓜ Угловая головка 9 зубов 28мм
- Ⓒ Úhlová převodovka křovinořezu
- Ⓢ Úhlová prevodovka křovinořezu
- Ⓗ Kúpfigaskerék
- Ⓡ Cap trimmer



KOD TOWARU	CECHY PRODUKTU	WAGA 	ILOŚĆ W OPAKOWANIU
G81069C	Główka 9 frezów szara 28	0,70	30

Główka 9 zębów Profesjonalna 28mm (Japan type)

- Ⓔ Head 9 teeth 28mm Japan Type
- Ⓓ Kegelaradgetriebe 9t 28mm
- Ⓜ Угловая головка 9 зубов 28мм
- Ⓒ Úhlová převodovka křovinořezu
- Ⓢ Úhlová prevodovka křovinořezu
- Ⓗ Kúpfigaskerék
- Ⓡ Cap trimmer



KOD TOWARU	CECHY PRODUKTU	WAGA 	ILOŚĆ W OPAKOWANIU
G81069O	Główka 9 zębów Profesjonalna 28mm (Japan type)	0,70	30

Ośłona sprzęgła (kosz) 7 zębów

- Ⓔ Clutch cover
- Ⓓ Kupplungsdeckel
- Ⓜ Крышка сцепления
- Ⓒ Buben spojky pro křovinořez
- Ⓢ Bubon spojky pre křovinořez
- Ⓗ Kuplungfedél
- Ⓡ Carcase ambreiaj



KOD TOWARU	CECHY PRODUKTU	WAGA 	ILOŚĆ W OPAKOWANIU
G81068U	Ośłona sprzęgła (kosz) 7 zębów	0,18	100

Kosz sprzęgła 9 zębów

- Ⓔ Clutch cover
- Ⓓ Kupplungsdeckel
- Ⓜ Крышка сцепления
- Ⓒ Buben spojky pro křovinořez
- Ⓢ Bubon spojky pre křovinořez
- Ⓗ Kuplungfedél
- Ⓡ Carcase ambreiaj



KOD TOWARU	CECHY PRODUKTU	WAGA 	ILOŚĆ W OPAKOWANIU
G81069F	Kosz sprzęgła 9 zębów	0,18	100

Kosz sprzęgła kwadrat

- Ⓔ Clutch cover
- Ⓓ Kupplungsdeckel
- Ⓜ Крышка сцепления
- Ⓒ Buben spojky pro křovinořez
- Ⓢ Bubon spojky pre křovinořez
- Ⓗ Kuplungfedél
- Ⓡ Carcase ambreiaj



KOD TOWARU	CECHY PRODUKTU	WAGA 	ILOŚĆ W OPAKOWANIU
G81069G	Kosz sprzęgła kwadrat	0,10	100

Złącze silnika kosi 7 zębów

- GB Connector
- D Verbindungstück
- RU Верхний редуктор бензокосы
- CZ Sprojkový koš pro křovinořez
- SK Sprojkový koš pre krovinořez
- H Ósszekötőelem
- RO Conector



KOD TOWARU	CECHY PRODUKTU	WAGA 	ILOŚĆ W OPAKOWANIU
G81068W	Złącze silnika kosi 7 zębów	0,10	25

Złącze Zabierak 9 zębów 28mm

- GB Connector
- D Verbindungstück
- RU Верхний редуктор бензокосы
- CZ Sprojkový koš pro křovinořez
- SK Sprojkový koš pre krovinořez
- H Ósszekötőelem
- RO Conector



KOD TOWARU	CECHY PRODUKTU	WAGA 	ILOŚĆ W OPAKOWANIU
G81069H	Złącze 9 zębów 26mm	0,10	25

Złącze 9 zębów 28mm

- GB Connector
- D Verbindungstück
- RU Верхний редуктор бензокосы
- CZ Sprojkový koš pro křovinořez
- SK Sprojkový koš pre krovinořez
- H Ósszekötőelem
- RO Conector



KOD TOWARU	CECHY PRODUKTU	WAGA 	ILOŚĆ W OPAKOWANIU
G81069P	Złącze 9 zębów 28mm	0,20	25

Wałek długi (pręt 7 frezów)

- GB Drive line
- D Zahnwelle
- RU Стержень квадратный для бензокосы
- CZ Hnací hřídel
- SK Hnací hriadel
- H Hatórúd
- RO Arbore antrenare



KOD TOWARU	CECHY PRODUKTU	WAGA 	ILOŚĆ W OPAKOWANIU
G81068N	Wałek długi (pręt 7 frezów)	0,10	50

Wałek długi (pręt 9 frezów)

- GB Drive line
- D Zahnwelle
- RU Стержень квадратный для бензокосы
- CZ Hnací hřídel
- SK Hnací hriadel
- H Hatórúd
- RO Arbore antrenare



KOD TOWARU	CECHY PRODUKTU	WAGA 	ILOŚĆ W OPAKOWANIU
G81069D	Długość pręta - 153cm Średnica pręta - 8mm Średnica frezu - 6,5mm Frez - 9 wypustów	0,10	50

Wałek długi (pręt kwadrat)

- GB Drive line
- D Zahnwelle
- RU Стержень квадратный для бензокосы
- CZ Hnací hřídel
- SK Hnací hriadel
- H Hatórúd
- RO Arbore antrenare

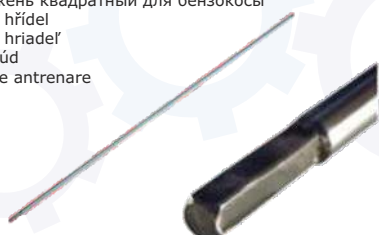

KOD TOWARU	CECHY PRODUKTU	WAGA 	ILOŚĆ W OPAKOWANIU
G81069E	Wałek długi (pręt kwadrat)	0,10	50

Ośłona z nożem do kosy spalinowej

- Ⓔ Shield set with knife
- Ⓓ Messer Schutz für Motorsense
- Ⓔ Кожух защитный для бензокос с креплением
- Ⓒ Křyt žací hlavy pro křovinořez
- Ⓔ Křyt žací hlavy pre křovinořez
- Ⓓ Védőburkolat fűkaszához
- Ⓔ Carcasa protectie motocoasa



KOD TOWARU	CECHY PRODUKTU	WAGA 	ILOŚĆ W OPAKOWANIU
G81068O	Ośłona z nożem do kosy spalinowej	0,20	50

Prawa rączka z regulatorem

- Ⓔ Right handlebar with controller
- Ⓓ Griff mit die Bedienelemente für die Motorsense
- Ⓔ Ручка регулятор
- Ⓒ Rukojeť na křovinořez
- Ⓔ Rukováť na křovinořez
- Ⓓ Fűkasza alkatrésze
- Ⓔ Controlor



KOD TOWARU	CECHY PRODUKTU	WAGA 	ILOŚĆ W OPAKOWANIU
G81068R	Prawa rączka z regulatorem	0,10	50

Drażek do kosy spalinowej

- Ⓔ Rod
- Ⓓ Reck
- Ⓔ Штанга
- Ⓒ Tyč
- Ⓔ Tyč
- Ⓓ Rúd
- Ⓔ Tijä



KOD TOWARU	CECHY PRODUKTU	WAGA 	ILOŚĆ W OPAKOWANIU
G81068T	Drażek	0,30	50

Szczęki do sprzęgła

- Ⓔ Clutch Assy
- Ⓓ die Kiefer zu der Kupplung
- Ⓔ Челюсти к муфте
- Ⓒ Spojka pro křovinořez
- Ⓔ Spojka pre křovinořez
- Ⓓ Tengelykapcsoló fűkaszához
- Ⓔ Ambreiaj drujba



KOD TOWARU	CECHY PRODUKTU	WAGA 	ILOŚĆ W OPAKOWANIU
G81066R	Szczęki do sprzęgła	0,20	100

Cewka zapłonowa kosy spalinowej

- Ⓔ Electronic ignition
- Ⓓ Zündspule für Benzin Freischneider
- Ⓔ Катушка зажигания для бензиновый триммер
- Ⓒ Indukční cívka
- Ⓔ Indukčná cievka
- Ⓓ Gyújtótékercs fűkaszához
- Ⓔ Bobina de inducție



KOD TOWARU	CECHY PRODUKTU	WAGA 	ILOŚĆ W OPAKOWANIU
G81066W	Cewka zapłonowa	0,10	100

Koło zamachowe

- GB Flywheel
- D Schwungrad
- RU Маховик
- CZ Setrvačník
- SK Zotrvačník
- H Lendkerék
- RO Volantul

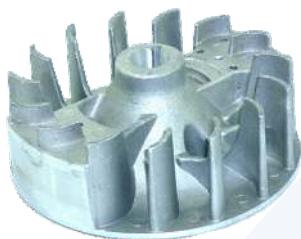

KOD TOWARU	CECHY PRODUKTU	WAGA kg	ILOŚĆ W OPAKOWANIU
G81066X	Koło zamachowe	0,10	50

Korbwód

- GB Connecting rod
- D Pleuel
- RU Шатун
- CZ Klíkový hřídel pro křovinořez
- SK Kľukový hriadeľ pre krovinořez
- H Hajtókár fűkaszához
- RO Biela



KOD TOWARU	CECHY PRODUKTU	WAGA kg	ILOŚĆ W OPAKOWANIU
G81067G	Korbwód	0,40	50

Świeca zapłonowa

- GB Spark plug
- D Zündkerze
- RU Свеча зажигания
- CZ Zapaľovací sviečka
- SK Zapaľovacia sviečka
- H Gyújtógyertya
- RO Bujii de aprindere



KOD TOWARU	CECHY PRODUKTU	WAGA kg	ILOŚĆ W OPAKOWANIU
G81067S	Świeca zapłonowa	0,01	10

Zbiornik paliwa

- GB Fuel tank
- D Kraftstofftank
- RU Топливный бак
- CZ Palivová nádrž pro křovinořez
- SK Palivová nádrž pre krovinořez
- H Üzemanyag tartály
- RO Combustibil motocoasa



KOD TOWARU	CECHY PRODUKTU	WAGA kg	ILOŚĆ W OPAKOWANIU
G81068J	Zbiornik paliwa	0,33	30

Korek zbiornika paliwa do kosy

- GB Cap for oil tank for brushcutter
- D Tankdeckel öl tank passend
- RU Крышка масляного бака для бензопил
- CZ Palivová nádrž čínské křovinořez
- SK Palivová nádrž čínskej krovinořez
- H Benzín sapka
- RO Rezervor benzina drijba



KOD TOWARU	CECHY PRODUKTU	WAGA kg	ILOŚĆ W OPAKOWANIU
G81065N	Korek zbiornika paliwa do kosy	0,027	200

Sprężyna do szcęk sprzęgła

- GB Spring for clutch assy
- D Kupplungsfeder
- RU Пружина сцепления
- CZ Pružina spojky ku krovinořezom
- SK Pružina spojky ku krovinořezom
- H Kuplung rugó
- RO Arc ambreiaj



KOD TOWARU	CECHY PRODUKTU	WAGA kg	ILOŚĆ W OPAKOWANIU
G81069T	Sprężyna do szcęk sprzęgła	0,20	100

Pompka oleju do piły spalinowej

- GB Oil pump for chainsaw
- D Ölpumpe für die Kettensäge
- RU Масляный насос для бензопилы
- CZ Olejové čerpadlo k motorové pile
- SK Olejové čerpadlo k motorovej pile
- H Kínai fűkasza
- RO Pompa ulei drijba



KOD TOWARU	CECHY PRODUKTU	WAGA kg	ILOŚĆ W OPAKOWANIU
G81139	Pompka oleju do piły spalinowej	0,036	1

Żyłka do podkaszarki pięciokąt 2,4mmx10m

- Ⓢ Green pentagonal nylon line
- Ⓛ Mähfaden für Rasentrimmer
- Ⓝ Леска на катушке для триммера
- Ⓢ Struna do strunovéh sekačky
- Ⓢ Struna do strunovéh kosačky
- Ⓛ Damil szegélynyíró géphez
- Ⓢ Furtun gradina



KOD TOWARU	CECHY PRODUKTU	WAGA	ILOŚĆ W OPAKOWANIU
G73980	Żyłka do podkaszarki pięciokąt 2,4mm x 10m	0,05	144

Żyłka do podkaszarki siedmiokąt 2,7mmx100m

- Ⓢ Heptagonal nylon line black
- Ⓛ Mähfaden für Rasentrimmer
- Ⓝ Леска на катушке для триммера
- Ⓢ Struna do strunovéh sekačky
- Ⓢ Struna do strunovéh kosačky
- Ⓛ Damil szegélynyíró géphez
- Ⓢ Furtun gradina



KOD TOWARU	CECHY PRODUKTU	WAGA	ILOŚĆ W OPAKOWANIU
G73990	Żyłka do podkaszarki siedmiokąt 2,7mm x 100m	0,67	24

Żyłka do podkaszarki pięciokąt 2,4mm x 30m

- Ⓢ Green pentagonal nylon line
- Ⓛ Mähfaden für Rasentrimmer
- Ⓝ Леска на катушке для триммера
- Ⓢ Struna do strunovéh sekačky
- Ⓢ Struna do strunovéh kosačky
- Ⓛ Damil szegélynyíró géphez
- Ⓢ Furtun gradina



KOD TOWARU	CECHY PRODUKTU	WAGA	ILOŚĆ W OPAKOWANIU
G73981	Żyłka do podkaszarki pięciokąt 2,4mm x 30m	0,13	120

Żyłka do podkaszarki okrągła 1.6mmx15m

- Ⓢ Nylon line
- Ⓛ Mähfaden für Rasentrimmer
- Ⓝ Леска на катушке для триммера
- Ⓢ Struna do strunovéh sekačky
- Ⓢ Struna do strunovéh kosačky
- Ⓛ Damil szegélynyíró géphez
- Ⓢ Furtun gradina



KOD TOWARU	CECHY PRODUKTU	WAGA	ILOŚĆ W OPAKOWANIU
G73991	Żyłka do podkaszarki 1,6mm x 15m	0,02	240

Żyłka do podkaszarki sześciokąt 2,4mm x 10m

- Ⓢ Nylon line blue hexagonal
- Ⓛ Mähfaden für Rasentrimmer
- Ⓝ Леска на катушке для триммера
- Ⓢ Struna do strunovéh sekačky
- Ⓢ Struna do strunovéh kosačky
- Ⓛ Damil szegélynyíró géphez
- Ⓢ Furtun gradina



KOD TOWARU	CECHY PRODUKTU	WAGA	ILOŚĆ W OPAKOWANIU
G73985	Żyłka do podkaszarki sześciokąt 2,4mm x 10m	0,04	100

Żyłka do podkaszarki 2.0mmx15m

- Ⓢ Nylon line red round
- Ⓛ Mähfaden für Rasentrimmer
- Ⓝ Леска на катушке для триммера
- Ⓢ Struna do strunovéh sekačky
- Ⓢ Struna do strunovéh kosačky
- Ⓛ Damil szegélynyíró géphez
- Ⓢ Furtun gradina



KOD TOWARU	CECHY PRODUKTU	WAGA	ILOŚĆ W OPAKOWANIU
G73993	Żyłka do podkaszarki 2,0mm x 15m	0,07	144

Żyłka do podkaszarki sześciokąt 2,4mmx30m

- Ⓢ Nylon line blue hexagonal
- Ⓛ Mähfaden für Rasentrimmer
- Ⓝ Леска на катушке для триммера
- Ⓢ Struna do strunovéh sekačky
- Ⓢ Struna do strunovéh kosačky
- Ⓛ Damil szegélynyíró géphez
- Ⓢ Furtun gradina



KOD TOWARU	CECHY PRODUKTU	WAGA	ILOŚĆ W OPAKOWANIU
G73986	Żyłka do podkaszarki sześciokąt 2,4mm x 30m	0,12	80

Żyłka do podkaszarki okrągła 3.0mmx12m

- Ⓢ Nylon line red round
- Ⓛ Mähfaden für Rasentrimmer
- Ⓝ Леска на катушке для триммера
- Ⓢ Struna do strunovéh sekačky
- Ⓢ Struna do strunovéh kosačky
- Ⓛ Damil szegélynyíró géphez
- Ⓢ Furtun gradina



KOD TOWARU	CECHY PRODUKTU	WAGA	ILOŚĆ W OPAKOWANIU
G73995	Żyłka do podkaszarki 3,0mm x 12m	0,02	144

Żyłka do podkaszarki sześciokąt 2,4mmx50m

- Ⓢ Nylon line blue hexagonal
- Ⓛ Mähfaden für Rasentrimmer
- Ⓝ Леска на катушке для триммера
- Ⓢ Struna do strunovéh sekačky
- Ⓢ Struna do strunovéh kosačky
- Ⓛ Damil szegélynyíró géphez
- Ⓢ Furtun gradina



KOD TOWARU	CECHY PRODUKTU	WAGA	ILOŚĆ W OPAKOWANIU
G73987	Żyłka do podkaszarki sześciokąt 2,4mm x 50m	0,20	40

Żyłka do podkaszarki karbowana 2,4mmx15m

- Ⓢ Corrugated nylon line black
- Ⓛ Mähfaden für Rasentrimmer
- Ⓝ Леска на катушке для триммера
- Ⓢ Struna do strunovéh sekačky
- Ⓢ Struna do strunovéh kosačky
- Ⓛ Damil szegélynyíró géphez
- Ⓢ Furtun gradina



KOD TOWARU	CECHY PRODUKTU	WAGA	ILOŚĆ W OPAKOWANIU
G73996	Żyłka do podkaszarki karbowana 2,4mm x 15m	0,06	144

Żyłka do podkaszarki siedmiokąt 2,7mmx10m

- Ⓢ Nylon line black heptagonal
- Ⓛ Mähfaden für Rasentrimmer
- Ⓛеска на катушке для триммера
- Ⓢtruna do strunové sekačky
- Ⓢtruna do strunové kosačky
- Ⓛ Damil szegélynyíró géphez
- Ⓛ Furtun gradina



KOD TOWARU	CECHY PRODUKTU	WAGA kg	IŁOŚĆ W OPAKOWANIU
G73988	Żyłka do podkaszarki siedmiokąt 2,7mm x 10m	0,05	144

Żyłka do podkaszarki karbowana 2,4mmx100m

- Ⓢ Corrugated line black
- Ⓛ Mähfaden für Rasentrimmer
- Ⓛеска на катушке для триммера
- Ⓢtruna do strunové sekačky
- Ⓢtruna do strunové kosačky
- Ⓛ Damil szegélynyíró géphez
- Ⓛ Furtun gradina



KOD TOWARU	CECHY PRODUKTU	WAGA kg	IŁOŚĆ W OPAKOWANIU
G73997	Żyłka do podkaszarki karbowana 2,4mm x 100m	0,04	27

Żyłka do podkaszarki siedmiokąt 2,7mmx30m

- Ⓢ Nylon line black heptagonal
- Ⓛ Mähfaden für Rasentrimmer
- Ⓛеска на катушке для триммера
- Ⓢtruna do strunové sekačky
- Ⓢtruna do strunové kosačky
- Ⓛ Damil szegélynyíró géphez
- Ⓛ Furtun gradina



KOD TOWARU	CECHY PRODUKTU	WAGA kg	IŁOŚĆ W OPAKOWANIU
G73989	Żyłka do podkaszarki siedmiokąt 2,7mm x 30m	0,16	40

Żyłka do podkaszarki kwadrat 3,0mmx10m

- Ⓢ Square nylon line red
- Ⓛ Mähfaden für Rasentrimmer
- Ⓛеска на катушке для триммера
- Ⓢtruna do strunové sekačky
- Ⓢtruna do strunové kosačky
- Ⓛ Damil szegélynyíró géphez
- Ⓛ Furtun gradina



KOD TOWARU	CECHY PRODUKTU	WAGA kg	IŁOŚĆ W OPAKOWANIU
G73998	Żyłka do podkaszarki kwadrat 3,0mm x 10m	0,10	144

Żyłka do podkaszarki okrągła zbrojona 3.0mmx15m

- Ⓢ Nylon line hardened
- Ⓛ Mähfaden für Rasentrimmer Gestärkt
- Ⓛеска на катушке для триммера силенный
- Ⓢtruna do strunové sekačky
- Ⓢtruna do strunové kosačky
- Ⓛ Damil szegélynyíró géphez
- Ⓛ Furtun gradina



KOD TOWARU	CECHY PRODUKTU	WAGA kg	IŁOŚĆ W OPAKOWANIU
G73960	Żyłka do podkaszarki zbrojona (okrągła) 3,0mmx15m	0,15	80

Żyłka do podkaszarki okrągła zbrojona 3.0mmx50m

- Ⓢ Nylon line hardened
- Ⓛ Mähfaden für Rasentrimmer Gestärkt
- Ⓛеска на катушке для триммера силенный
- Ⓢtruna do strunové sekačky
- Ⓢtruna do strunové kosačky
- Ⓛ Damil szegélynyíró géphez
- Ⓛ Furtun gradina



KOD TOWARU	CECHY PRODUKTU	WAGA kg	IŁOŚĆ W OPAKOWANIU
G73961	Żyłka do podkaszarki zbrojona (okrągła) 3,0mmx50m	0,45	40

Żyłka do podkaszarki okrągła zbrojona 2.4mmx15m

- Ⓢ Nylon line hardened
- Ⓛ Mähfaden für Rasentrimmer Gestärkt
- Ⓛеска на катушке для триммера силенный
- Ⓢtruna do strunové sekačky
- Ⓢtruna do strunové kosačky
- Ⓛ Damil szegélynyíró géphez
- Ⓛ Furtun gradina



KOD TOWARU	CECHY PRODUKTU	WAGA kg	IŁOŚĆ W OPAKOWANIU
G73962	Żyłka do podkaszarki zbrojona (okrągła) 2,4mmx15m	0,12	120

Żyłka do podkaszarki okrągła zbrojona 2.4mmx50m

- Ⓢ Nylon line hardened
- Ⓛ Mähfaden für Rasentrimmer Gestärkt
- Ⓛеска на катушке для триммера силенный
- Ⓢtruna do strunové sekačky
- Ⓢtruna do strunové kosačky
- Ⓛ Damil szegélynyíró géphez
- Ⓛ Furtun gradina



KOD TOWARU	CECHY PRODUKTU	WAGA kg	IŁOŚĆ W OPAKOWANIU
G73963	Żyłka do podkaszarki zbrojona (okrągła) 2,4mmx50m	0,28	50

Żyłka do podkaszarki kwadrat zbrojona 3,0mmx15m

- Ⓢ Square nylon line hardened
- Ⓛ Mähfaden für Rasentrimmer Gestärkt
- Ⓛеска на катушке для триммера силенный
- Ⓢtruna do strunové sekačky
- Ⓢtruna do strunové kosačky
- Ⓛ Damil szegélynyíró géphez
- Ⓛ Furtun gradina



KOD TOWARU	CECHY PRODUKTU	WAGA kg	IŁOŚĆ W OPAKOWANIU
G73964	Żyłka do podkaszarki zbrojona (kwadrat) 3,0mmx15m	0,16	80

Żyłka do podkaszarki kwadrat zbrojona 3,0mmx50m

- Ⓢ Square nylon line hardened
- Ⓛ Mähfaden für Rasentrimmer Gestärkt
- Ⓛеска на катушке для триммера силенный
- Ⓢtruna do strunové sekačky
- Ⓢtruna do strunové kosačky
- Ⓛ Damil szegélynyíró géphez
- Ⓛ Furtun gradina



KOD TOWARU	CECHY PRODUKTU	WAGA kg	IŁOŚĆ W OPAKOWANIU
G73965	Żyłka do podkaszarki zbrojona (kwadrat) 3,0mmx50m	0,48	40

Żyłka do podkaszarki kwadrat zbrojona 2,4mmx15m

- ☞ Square nylon line hardened
- Ⓛ Mähfaden für Rasentrimmer Gestärkt
- ☞ Леска на катушке для триммера силенный
- ☞ Struna do strunovéh sekačky
- ☞ Struna do strunovéh kosačky
- Ⓛ Damil szegélynyíró géphez
- ☞ Furtun gradina



KOD TOWARU	CECHY PRODUKTU	WAGA kg	IŁOŚĆ W OPAKOWANIU
G73966	Żyłka do podkaszarki zbrojona (kwadrat) 2,4mmx15m	0,11	80

Żyłka do podkaszarki kwadrat zbrojona 2,4mmx50m

- ☞ Square nylon line hardened
- Ⓛ Mähfaden für Rasentrimmer Gestärkt
- ☞ Леска на катушке для триммера силенный
- ☞ Struna do strunovéh sekačky
- ☞ Struna do strunovéh kosačky
- Ⓛ Damil szegélynyíró géphez
- ☞ Furtun gradina



KOD TOWARU	CECHY PRODUKTU	WAGA kg	IŁOŚĆ W OPAKOWANIU
G73967	Żyłka do podkaszarki zbrojona (kwadrat) 2,4mmx50m	0,32	20

Żyłka do podkaszarki karbowana zbrojona 3,0mmx15m

- ☞ Corrugated line hardened
- Ⓛ Mähfaden für Rasentrimmer Gestärkt
- ☞ Леска на катушке для триммера силенный
- ☞ Struna do strunovéh sekačky
- ☞ Struna do strunovéh kosačky
- Ⓛ Damil szegélynyíró géphez
- ☞ Furtun gradina



KOD TOWARU	CECHY PRODUKTU	WAGA kg	IŁOŚĆ W OPAKOWANIU
G73968	Żyłka do podkaszarki zbrojona (karbowana) 3,0mmx15m	0,11	80

Żyłka do podkaszarki karbowana zbrojona 3,0mmx50m

- ☞ Corrugated line hardened
- Ⓛ Mähfaden für Rasentrimmer Gestärkt
- ☞ Леска на катушке для триммера силенный
- ☞ Struna do strunovéh sekačky
- ☞ Struna do strunovéh kosačky
- Ⓛ Damil szegélynyíró géphez
- ☞ Furtun gradina



KOD TOWARU	CECHY PRODUKTU	WAGA kg	IŁOŚĆ W OPAKOWANIU
G73969	Żyłka do podkaszarki zbrojona (karbowana) 3,0mmx50m	0,31	40

Żyłka do podkaszarki karbowana zbrojona 2,4mmx15m

- ☞ Corrugated line hardened
- Ⓛ Mähfaden für Rasentrimmer Gestärkt
- ☞ Леска на катушке для триммера силенный
- ☞ Struna do strunovéh sekačky
- ☞ Struna do strunovéh kosačky
- Ⓛ Damil szegélynyíró géphez
- ☞ Furtun gradina



KOD TOWARU	CECHY PRODUKTU	WAGA kg	IŁOŚĆ W OPAKOWANIU
G73970	Żyłka do podkaszarki zbrojona (karbowana) 2,4mmx15m	0,12	80

Żyłka do podkaszarki karbowana zbrojona 2,4mmx50m

- ☞ Corrugated line hardened
- Ⓛ Mähfaden für Rasentrimmer Gestärkt
- ☞ Леска на катушке для триммера силенный
- ☞ Struna do strunovéh sekačky
- ☞ Struna do strunovéh kosačky
- Ⓛ Damil szegélynyíró géphez
- ☞ Furtun gradina



KOD TOWARU	CECHY PRODUKTU	WAGA kg	IŁOŚĆ W OPAKOWANIU
G73971	Żyłka do podkaszarki zbrojona (karbowana) 2,4mmx50m	0,21	40

Żyłka do podkaszarki pięciokąt zbrojona 3,0mm x 15m

- ☞ Nylon line green pentagonal hardened
- Ⓛ Mähfaden für Rasentrimmer Gestärkt
- ☞ Леска на катушке для триммера силенный
- ☞ Struna do strunovéh sekačky
- ☞ Struna do strunovéh kosačky
- Ⓛ Damil szegélynyíró géphez
- ☞ Furtun gradina



KOD TOWARU	CECHY PRODUKTU	WAGA kg	IŁOŚĆ W OPAKOWANIU
G73977	Żyłka do podkaszarki pięciokąt 3,0mmx15m	0,1	144

Żyłka do podkaszarki pięciokąt zbrojona 3,0mm x 30m

- ☞ Nylon line green pentagonal hardened
- Ⓛ Mähfaden für Rasentrimmer Gestärkt
- ☞ Леска на катушке для триммера силенный
- ☞ Struna do strunovéh sekačky
- ☞ Struna do strunovéh kosačky
- Ⓛ Damil szegélynyíró géphez
- ☞ Furtun gradina



KOD TOWARU	CECHY PRODUKTU	WAGA kg	IŁOŚĆ W OPAKOWANIU
G73978	Żyłka do podkaszarki pięciokąt 3,0mmx30m	0,18	40

Żyłka do podkaszarki pięciokąt zbr. 3,0mm x 100m

- ☞ Nylon line green pentagonal hardened
- Ⓛ Mähfaden für Rasentrimmer Gestärkt
- ☞ Леска на катушке для триммера силенный
- ☞ Struna do strunovéh sekačky
- ☞ Struna do strunovéh kosačky
- Ⓛ Damil szegélynyíró géphez
- ☞ Furtun gradina



KOD TOWARU	CECHY PRODUKTU	WAGA kg	IŁOŚĆ W OPAKOWANIU
G73979	Żyłka do podkaszarki pięciokąt 3,0mmx100m	0,81	20

Żyłka do podkaszarki okrągła 1.3mmx15m

- ☞ Nylon line red round
- Ⓛ Mähfaden für Rasentrimmer
- ☞ Леска на катушке для триммера
- ☞ Struna do strunovéh sekačky
- ☞ Struna do strunovéh kosačky
- Ⓛ Damil szegélynyíró géphez
- ☞ Furtun gradina





KOD TOWARU	CECHY PRODUKTU	WAGA kg	IŁOŚĆ W OPAKOWANIU
G73999	Żyłka do podkaszarki 1,3mm x 15m	0,03	120

Żyłka do podkaszarki karbowana 2.7mmx300m

- Ⓔ Corrugated line black
- Ⓓ Mähfaden für Rasentrimmer
- Ⓕ Леска на катушке для триммера
- Ⓒ Struna do strunovéh sekačky
- Ⓗ Struna do strunovéh kosačky
- Ⓘ Damil szegélynyíró géphez
- Ⓙ Furtun gradina





KOD TOWARU	CECHY PRODUKTU	WAGA 	ILOŚĆ W OPAKOWANIU 
G73957	Żyłka do podkaszarki karbowana 2.7mmx300m	1,75	4

Żyłka do podkaszarki karbowana 2,4mmx300m

- Ⓔ Corrugated line black
- Ⓓ Mähfaden für Rasentrimmer
- Ⓕ Леска на катушке для триммера
- Ⓒ Struna do strunovéh sekačky
- Ⓗ Struna do strunovéh kosačky
- Ⓘ Damil szegélynyíró géphez
- Ⓙ Furtun gradina





KOD TOWARU	CECHY PRODUKTU	WAGA 	ILOŚĆ W OPAKOWANIU 
G73958	Żyłka do podkaszarki karbowana 2,4mmx300m	1,40	4

Żyłka do podkaszarki karbowana 2,0mmx300m

- Ⓔ Corrugated line black
- Ⓓ Mähfaden für Rasentrimmer
- Ⓕ Леска на катушке для триммера
- Ⓒ Struna do strunovéh sekačky
- Ⓗ Struna do strunovéh kosačky
- Ⓘ Damil szegélynyíró géphez
- Ⓙ Furtun gradina





KOD TOWARU	CECHY PRODUKTU	WAGA 	ILOŚĆ W OPAKOWANIU 
G73959	Żyłka do podkaszarki karbowana 2,0mmx300m	0,96	8

Żyłka do podkaszarki pięciokąt 2,4mmx100m

- Ⓔ Green pentagonal nylon line
- Ⓓ Mähfaden für Rasentrimmer
- Ⓕ Леска на катушке для триммера
- Ⓒ Struna do strunovéh sekačky
- Ⓗ Struna do strunovéh kosačky
- Ⓘ Damil szegélynyíró géphez
- Ⓙ Furtun gradina





KOD TOWARU	CECHY PRODUKTU	WAGA 	ILOŚĆ W OPAKOWANIU 
G73983	Żyłka do podkaszarki pięciokąt 2,4mmx100m	0,41	24

Żyłka do podkaszarki sześciokąt 2,4mmx100m

- Ⓔ Nylon line blue hexagonal
- Ⓓ Mähfaden für Rasentrimmer
- Ⓕ Леска на катушке для триммера
- Ⓒ Struna do strunovéh sekačky
- Ⓗ Struna do strunovéh kosačky
- Ⓘ Damil szegélynyíró géphez
- Ⓙ Furtun gradina



KOD TOWARU	CECHY PRODUKTU	WAGA 	ILOŚĆ W OPAKOWANIU 
G73984	Żyłka do podkaszarki sześciokąt 2,4mmx100m	0,52	24

Szelki do podkaszarki typ lekki

- Ⓔ Supper strap
- Ⓘ Doppelschultergurt
- Ⓜ Ремень наплечный двойной
- Ⓒ Dvoúramenný popruh
- Ⓢ Dvoúramenný popruh
- Ⓗ Dupla vállpánt
- Ⓡ Ham Motocoasa



KOD TOWARU	CECHY PRODUKTU	WAGA kg	ILOŚĆ W OPAKOWANIU
G81068X	Szelki do podkaszarki typ lekki	0,37	50

Szelki do kosy typ ciężki

- Ⓔ Supper strap
- Ⓘ Doppelschultergurt
- Ⓜ Ремень наплечный двойной
- Ⓒ Dvoúramenný popruh
- Ⓢ Dvoúramenný popruh
- Ⓗ Dupla vállpánt
- Ⓡ Ham Motocoasa



KOD TOWARU	CECHY PRODUKTU	WAGA kg	ILOŚĆ W OPAKOWANIU
G81069I	Szelki do kosy	0,10	30

Nauszniki ochronne

- Ⓔ Ear muff
- Ⓘ Gehörschutz
- Ⓜ Средства защиты слуха
- Ⓒ Chrániče sluchu
- Ⓢ Chrániče sluchu
- Ⓗ Fülvédőt
- Ⓡ Antifoane



KOD TOWARU	CECHY PRODUKTU	WAGA kg	ILOŚĆ W OPAKOWANIU
G81069J	Nauszniki	0,10	50

Maska ochronna siatka JG

- Ⓔ Mask
- Ⓘ Kopfschutzschild
- Ⓜ Macska
- Ⓒ Ochranná maska
- Ⓢ Ochranná maska
- Ⓗ Védőmaszk
- Ⓡ Masca protectie



KOD TOWARU	CECHY PRODUKTU	WAGA kg	ILOŚĆ W OPAKOWANIU
G81069K	Maska ochronna	0,35	40

Maska ochronna PCV JG

- Ⓔ Mask
- Ⓘ Kopfschutzschild
- Ⓜ Macska
- Ⓒ Ochranná maska
- Ⓢ Ochranná maska
- Ⓗ Védőmaszk
- Ⓡ Masca protectie



KOD TOWARU	CECHY PRODUKTU	WAGA kg	ILOŚĆ W OPAKOWANIU
G81065Z	Maska ochronna przeznaczona dla pracowników, obsługujących takie narzędzia jak pilarki, kosy itp. przy których wymagane jest zabezpieczenie twarzy przed odpryskami i wiórami. Oslania twarz i czoło	0,26	40

Tarcza tnąca do podkaszarki 40-zębów

- Ⓔ 40T blade
- Ⓘ 40 Zähne Rodungssägeblatt
- Ⓜ Диск для кустореза 40зубы
- Ⓒ Kotoúč 40-zubý
- Ⓢ Kotúč 40-zuby
- Ⓗ Vágókorong
- Ⓡ Disc Taietor



KOD TOWARU	CECHY PRODUKTU	WAGA kg	ILOŚĆ W OPAKOWANIU
G81065L	Tarcza tnąca do podkaszarki 40-zębów	0,45	50

Tarcza tnąca – 8 zębów

- Ⓔ 8T blade
- Ⓘ 8 Zähne Rodungssägeblatt
- Ⓜ Диск для кустореза 8зубы
- Ⓒ Kotoúč 8-zubý
- Ⓢ Kotúč 8-zuby
- Ⓗ Vágókorong
- Ⓡ Disc Taietor



KOD TOWARU	CECHY PRODUKTU	WAGA kg	ILOŚĆ W OPAKOWANIU
G81069L	Tarcza tnąca – 8 zębów	0,54	50

Tarcza z widią do podkaszarki spalinowej 255x25,4mm

- Ⓔ Blade
- Ⓘ Rodungssägeblatt
- Ⓜ Диск для кустореза
- Ⓒ Nůž křovinořezu
- Ⓢ NŮž křovinořezu
- Ⓗ Kőrfűrészlap
- Ⓡ Disc taietor motocoasa



KOD TOWARU	CECHY PRODUKTU	WAGA kg	ILOŚĆ W OPAKOWANIU
G78180	Tarcza tnąca – 24 zęby	0,66	50
G78181	Tarcza tnąca – 40 zęby	0,66	50

Tarcza tnąca – 3-zęby

- GB 3T blade
- D 3 Zähne Rodungssägeblatt
- RU Диск для кустореза 3зубы
- CZ Kotouč 3-zubý
- SK Kotúč 3-zuby
- H Vágókorong
- RO Disc Taietor



KOD TOWARU	CECHY PRODUKTU	WAGA kg	ILOŚĆ W OPAKOWANIU
G81069M	Tarcza tnąca – 3 zęby	0,23	60

Trymer do podkaszarki spalinowej

- GB Trimmer plate for brush cutter
- D Fadenkopf für motosense
- RU Триммер кусторезов головка резак
- CZ Kovová strunová hlava na křovinořez
- SK Kovová strunová hlava na krovinořez
- H Sövényvágó fej
- RO Cap mosor trimmer



KOD TOWARU	CECHY PRODUKTU	WAGA kg	ILOŚĆ W OPAKOWANIU
G81069U	Trymer do podkaszarki spalinowej	0,20	75

Nożyce spalinowe do żywopłotu

- GB Petrol hedge trimmer
- D Benzin-Heckenscheren
- RU Бензоножницы
- CZ Plotostřih na živé ploty
- SK Plotostrih na živé ploty
- H Benzines sövényvágó
- RO Tuns gard viu



KOD TOWARU	CECHY PRODUKTU	WAGA kg	ILOŚĆ W OPAKOWANIU
G81054	Długość robocza ostrza: 550mm Pojemność zbiornika: 0,6L Maksymalna prędkość 9000rpm Start: ręczny Wymiary (długość/szerokość/wysokość): 840x246x225mm Paliwo: mieszanka (20:1 przez pierwsze 5 tankowań potem 25:1)	6	1

Oil do silników dwusuwowych

- GB Two-stroke oil
- D Zweitaktöl
- RU Масло для двухтактных двигателей
- CZ Dvoutaktní olej
- SK Dvojťaktný olej
- H Kétütemű motorolaj
- RO Ulei de amestec pentru motoare în 2 timpi



KOD TOWARU	CECHY PRODUKTU	POJEMNOŚĆ	WAGA kg	ILOŚĆ W OPAKOWANIU
G82010	Olej przeznaczony jest do stosowania w silnikach dwusuwowych do smarowania mieszkankowego i oddzielnego.	100ml	0,12	24
G82011	Typowe dozowanie to 1:50 (2% oleju w paliwie) lub wyższe jeśli zaleca je producent silnika.	1L	1	10

Oil do smarowania prowadnic i łańcuchów GEKO

- GB Oil for chain bars and chains
- D Öl für Führungsschiene und Ketten
- RU Масло для цепи и цепи
- CZ Olej na mazání řetězů
- SK Olej na mazanie reťazí
- H Láncenkő olaj
- RO Ulei de lanț



KOD TOWARU	CECHY PRODUKTU	POJEMNOŚĆ	WAGA kg	ILOŚĆ W OPAKOWANIU
G82015	Olej do prowadnic przeznaczony jest do smarowania wszystkich typów prowadnic ślizgowych w szczególności prowadnic ślizgowych poziomych pracujących w umiarkowanych temperaturach i umiarkowanych obciążeniach.	1L	1	12
G82016		5L	5	6

Oil sprężarkowy L-DAA100 GEKO

- GB Oil for air compressors L-DAA100
- D Verdichteröl L-DAA100
- RU Масло для воздушных компрессоров
- CZ Olej pro pneu nářadí a kompresory
- SK Olej pre pneu nářadie a kompresory
- H Szerszámgépolaj
- RO Ulei Compresor Aer



KOD TOWARU	CECHY PRODUKTU	POJEMNOŚĆ	WAGA kg	ILOŚĆ W OPAKOWANIU
G82021	Olej do sprężarek L-DAA, przeznaczony jest do smarowania powietrznych sprężarek tłokowych, rotacyjnych oraz łopatkowych, pracujących w lekkich warunkach obciążenia.	1L	1	12
G82022		5L	5	6

Oil do silników czterosuwowych

- GB Oil for four-stroke engines
- D Öl für Viertaktmotoren
- RU Масло для четырехтактных двигателей
- CZ Olej pro čtyřtákní motory
- SK Olej pre štvortákné motory
- H Motorolaj 4 ütemű
- RO Ulei pentru motoare in 4 timpi



KOD TOWARU	CECHY PRODUKTU	POJEMNOŚĆ	WAGA kg	ILOŚĆ W OPAKOWANIU
G82025	Olej mineralny, przeznaczony jest do smarowania silników benzynowych, pracujących w maszynach ogrodniczych wyposażonych w czterosuwowe silniki benzynowe.	1L	1	12
G82026		5L	5	6

Świder spalinowy do gruntu + wiertło 25cm

- Ⓔ Earth Auger + drill bit
- Ⓐ Motorbohrer + bohrer
- Ⓔ Бензин экскаватор / земля бурильщик + Сверло
- Ⓒ Půdny motorový vrták
- Ⓢ Põdny motorový vrták
- Ⓘ Benzinmotoros földfúró
- Ⓝ Motoburghiu



KOD TOWARU	CECHY PRODUKTU	WAGA 	ILOŚĆ W OPAKOWANIU
G81055	<p>Wydajny silnik Pojemność skokowa 49,8 cm Mieszanka spalinowa 1:25 Uchwyty do trzymania x 4 Wysokość całego urządzenia 100cm System bezpieczeństwa zatrzymujący silnik w przypadku utraty kontroli nad urządzeniem Wiertło ze stali o wysokiej wytrzymałości - 25cmx100cm Zestaw kluczy montażowych Pojemnik do sporządzania mieszanki</p>	13	1

Adapter do świda spalinowego

- Ⓔ Adapter for earth auger
- Ⓐ Adapter für Motorbohrer
- Ⓔ Адаптер для Мотобура
- Ⓒ Prodlužovací nástavec pro zemní vrták
- Ⓢ Predĺžovací nástavec pre zemný vrták
- Ⓘ Fúrószár
- Ⓝ Adaptor



KOD TOWARU	CECHY PRODUKTU	WAGA 	ILOŚĆ W OPAKOWANIU
G81056	Adapter do świda spalinowego	0,4	10

Wiertło do świda spalinowego

- Ⓔ Drill
- Ⓐ Bohrer für Erdbohrer Zipper
- Ⓔ Сверло для мотобура
- Ⓒ Nástavec na zemní vrták
- Ⓢ Nástavec na zemný vrták
- Ⓘ Náhradní vrták k zemnímu vrtáku
- Ⓝ Burghiu

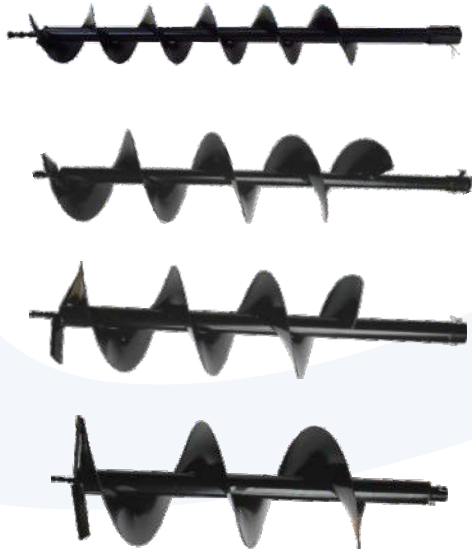

KOD TOWARU	CECHY PRODUKTU	WAGA 	ILOŚĆ W OPAKOWANIU
G81056A	Wiertło do świda spalinowego 10 x 80cm	1,9	1
G81056B	Wiertło do świda spalinowego 15 x 80cm	2,65	1
G81056C	Wiertło do świda spalinowego 20 x 80cm	4,1	1
G81056D	Wiertło do świda spalinowego 25 x 80cm	5,25	1

Przekładnia świda spalinowego

- Ⓔ Reduce speed asy for earth auger
- Ⓐ Führungsschiene
- Ⓔ Передача для бензин экскаватора
- Ⓒ Převodovka pro zemní vrták
- Ⓢ Prevodovka pre zemný vrták
- Ⓘ Földfúró áttét
- Ⓝ Transmisie



KOD TOWARU	CECHY PRODUKTU	WAGA 	ILOŚĆ W OPAKOWANIU
G81056E	Przekładnia do świda spalinowego	1,33	15

Piła spalinowa łańcuchowa

- Ⓔ Gasoline chainsaw
- Ⓓ Motorsägen
- Ⓐ Бензопила
- Ⓒ Motorová pila
- Ⓘ Motorová pila
- Ⓗ Benzin láncfűrész
- Ⓚ Drujba pe benzina



KOD TOWARU	CECHY PRODUKTU	WAGA kg	IŁOŚĆ W OPAKOWANIU
G82000	DANE TECHNICZNE: Model: ERGO 3300 14" Paliwo: Mieszanka benzyny bezołowiowej z olejem do dwusuwów 2T (25:1) Pojemność zbiornika paliwa: 310 ml Pojemność zbiornika oleju smarującego: 210 ml System antywibracyjny: Tak Długość i rodzaj prowadnicy: 14" STRONG	5	2
G82001	DANE TECHNICZNE: Model: Standard 4500 18" Paliwo: Mieszanka benzyny bezołowiowej z olejem do dwusuwów 2T (25:1) Pojemność zbiornika paliwa: 520ml Pojemność zbiornika oleju smarującego: 260ml System antywibracyjny: Tak Długość prowadnicy: 18" / 40cm Ilość zębów koła łańcuchowego: 7 Maksymalna długość cięcia: 40 cm	7	2
G82002	DANE TECHNICZNE: Model: BIG 5800 20" Paliwo: Mieszanka benzyny bezołowiowej z olejem do dwusuwów 2T (25:1) Pojemność zbiornika paliwa: 520ml Pojemność zbiornika oleju smarującego: 260ml System antywibracyjny: Tak Długość i rodzaj prowadnicy: 20" STRONG	7,5	2
G82005	DANE TECHNICZNE: Pojemność skokowa - 25,4 cm ³ Długość prowadnicy - 12" - 30 cm Max długość cięcia - 25cm Silnik - dwusuw Paliwo - mieszanka z olejem 1:25 Pojemność zbiornika paliwa - 230ml Pojemność zbiornika oleju - 160ml	3,5	2

Prowadnice do pił spalinowych

- Ⓔ Chainsaw guide bar
- Ⓓ Kettensägeführung
- Ⓐ Шина для бензопил
- Ⓒ Vodičí lišta k řetězové pile
- Ⓘ Vodiaca lišta k reťazovej pile
- Ⓗ Láncvezető
- Ⓚ Lama de ghidai pt. ferastrau





KOD TOWARU	CECHY PRODUKTU	WAGA kg	IŁOŚĆ W OPAKOWANIU
G74000	Pasuje do pilarek: PARTNER i innych Długość cięcia: 350 mm Ilość ogniw łańcucha: 52 Przeskok łańcucha: 3/8"	0,53	20
G74001	Pasuje do pilarek: PARTNER i innych Długość cięcia: 400 mm Ilość ogniw łańcucha: 57 Przeskok łańcucha: 3/8"	0,58	20
G74002	Pasuje do pilarek: Husqvarna i innych Długość cięcia: 380 mm Ilość ogniw łańcucha: 64 Przeskok łańcucha: 3/8"	0,72	20
G74003	Pasuje do pilarek: Stihl i innych Długość cięcia: 350 mm Ilość ogniw łańcucha: 50 Przeskok łańcucha: 3/8"	0,52	20
G74004	Pasuje do pilarek elektrycznych Długość cięcia: 350 mm Ilość ogniw łańcucha: 50 Przeskok łańcucha: 3/8"	0,52	20

Prowadnice do pił spalinowych JG

- Ⓒ Chainsaw guide bar
- Ⓓ Kettensägeführung
- Ⓔ Шина для бензопил
- Ⓕ Vodičí lišta k řetězové pile
- Ⓖ Vodiaca lišta k reťazovej pile
- Ⓗ Lánvezető
- Ⓖ Lama de ghidai pt. ferastrau





KOD TOWARU	CECHY PRODUKTU	WAGA 	ILOŚĆ W OPAKOWANIU 
G74006	Pasuje do pilarek: G82005 Długość prowadnicy: 305 mm	0,32	20
G74007	Pasuje do pilarek: G82000 Długość prowadnicy: 415 mm	0,50	20
G74008	Pasuje do pilarek: G82001 Długość prowadnicy: 515 mm	0,80	20
G74009	Pasuje do pilarek: G82002 Długość prowadnicy: 550 mm	0,93	20

Prowadnica + 2x łańcuch

- Ⓒ Guide bar + 2x chain
- Ⓓ Führungsschiene + 2x die Kette zu den Sägen
- Ⓔ Шина для цепи для электропилы + 2x цепь к пилам
- Ⓕ Lišta vodičí + 2x řetěz
- Ⓖ Lišta vodiace + 2x reťaz
- Ⓗ Lánvezető + 2db lánc
- Ⓖ Lama de ghidai pt. ferastrau + 2 Lant pt. drujba



KOD TOWARU	CECHY PRODUKTU	WAGA 	ILOŚĆ W OPAKOWANIU 
G74010	PROWADNICA Długość cięcia prowadnicy - 38 cm Odporna na ścieranie Zakończona zębatką Pasuje do pilarek HUSQVARNA i innych Średnica rowka prowadzącego łańcuch - 1,5 mm ŁAŃCUCH Ilość ogniw - 64 Przeskok łańcucha - 0.325" Grubość zęba prowadzącego - 1,5 mm	1,3	50
G74011	PROWADNICA Długość cięcia prowadnicy - 35 cm Odporna na ścieranie Zakończona zębatką Pasuje do pilarek STIHL: MS170, 017, MS180, MS181, 018, MS211, MS230, MS250, 023,025 i innych Średnica rowka prowadzącego łańcuch - 1,3 mm ŁAŃCUCH Ilość ogniw - 50 Przeskok łańcucha - 3/8" Grubość zęba prowadzącego - 1,3 mm	1	50
G74012	PROWADNICA Długość cięcia prowadnicy - 36 cm Odporna na ścieranie Zakończona zębatką Pasuje do pilarek PARTNER i innych Średnica rowka prowadzącego łańcuch - 1,3 mm ŁAŃCUCH Ilość ogniw - 52 Przeskok łańcucha - 3/8" Grubość zęba prowadzącego - 1,3 mm	1	10

Łańcuch do pił spalinowych John Gardener

- Ⓔ Chain for chainsaw
- Ⓓ Kette für Kettensägen
- Ⓔ Цепь для бензопилы
- Ⓒ Retěz pro řetězové pily
- Ⓔ Refaz pre řetězové pily
- Ⓓ Lánc láncfűrész
- Ⓔ Lant pt. drujba



KOD TOWARU	CECHY PRODUKTU	WAGA kg	IŁOŚĆ W OPAKOWANIU
G74025	Przeznaczony do piły G82000 Ilość ogniw - 50 Przeskok łańcucha - 3/8"	0,21	50
G74026	Przeznaczony do piły G82001 Ilość ogniw - 50 Przeskok łańcucha - 3,25	0,24	50
G74027	Przeznaczony do piły G82002 Ilość ogniw - 58 Przeskok łańcucha - 3,25	0,27	50
G74028	Przeznaczony do piły G82005 Ilość ogniw - 50 Przeskok łańcucha - 3/8"	0,19	50

Łańcuch do pił spalinowych

- Ⓔ Chain for chainsaw
- Ⓓ Kette für Kettensägen
- Ⓔ Цепь для бензопилы
- Ⓒ Retěz pro řetězové pily
- Ⓔ Refaz pre řetězové pily
- Ⓓ Lánc láncfűrész
- Ⓔ Lant pt. drujba

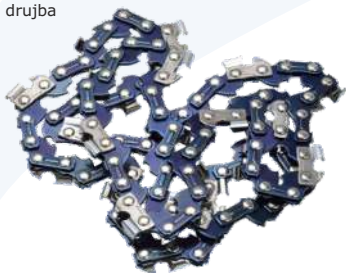

KOD TOWARU	CECHY PRODUKTU	WAGA kg	IŁOŚĆ W OPAKOWANIU
G74030	Przeznaczony do prowadnic - 14" Ilość ogniw - 52 Przeskok łańcucha - 3/8"	0,16	100
G74040	Przeznaczony do prowadnic - 16" Ilość ogniw - 56 Przeskok łańcucha - 3/8"	0,17	100
G74050	Przeznaczony do prowadnic - 14" Ilość ogniw - 50 Przeskok łańcucha - 3/8"	0,16	100
G74060	Przeznaczony do prowadnic - 16" Ilość ogniw - 55 Przeskok łańcucha - 3/8"	0,22	100
G74070	Przeznaczony do prowadnic 16" Ilość ogniw - 60 Przeskok łańcucha - 3/8"	0,24	100
G74080	Przeznaczony do prowadnic 15" Ilość ogniw - 64 Przeskok łańcucha - 325	0,24	100
G74090	Przeznaczony do prowadnic 118" Ilość ogniw - 72 Przeskok łańcucha - 325	0,28	50

Spinki do łańcucha do pił

- Ⓔ Drive links for chains
- Ⓓ Antriebs Links für Ketten
- Ⓔ Приводных звеньев для цепей
- Ⓒ Spojky a nýty řetězu
- Ⓔ Spojky a nity řetaze
- Ⓓ Láncarbantartás
- Ⓔ Nituri lant drujba





KOD TOWARU	CECHY PRODUKTU	WAGA kg	IŁOŚĆ W OPAKOWANIU
G74018	Spinki do łańcucha do pił 3,8" 1,3mm	0,001	10
G74019	Spinki do łańcucha do pił 325"1,5mm	0,002	10

Łańcuch do pił spalinowych

- Ⓢ Chain for chainsaw
- Ⓢ Kette für Kettensägen
- Ⓢ Цепь для бензопилы
- Ⓢ Retěz pro řetězové pily
- Ⓢ Refaz pre řetězové pily
- Ⓢ Lánc láncfűrész
- Ⓢ Lant pt. drujba





KOD TOWARU	CECHY PRODUKTU	WAGA 	ILOŚĆ W OPAKOWANIU 
G74020	Łańcuch do pił 3/8" 1.3mm 1640 ogniw/rolka/	6,12	4
G74021	Łańcuch do pił 3/25"1,5mm 1840ogniw/rolka/	8,56	4

Pilnik okrągły do ostrzenia łańcucha

- Ⓢ Pilnik okrągły do łańcuchów
- Ⓢ Chain saw file
- Ⓢ Runde Kettenfeile
- Ⓢ Kulatý pilník na řetězy
- Ⓢ Okrúhly usilovní na refáze
- Ⓢ Láncvágó körfűrész
- Ⓢ Pilă rotundă pt. lanțuri



KOD TOWARU	CECHY PRODUKTU	WAGA 	ILOŚĆ W OPAKOWANIU 
G74092	Pilnik okrągły 4mm do ostrzenia łańcucha	0,02	12
G74094	Pilnik okrągły 4,8mm do ostrzenia łańcucha	0,03	12
G74095	Pilnik okrągły 5,5mm do ostrzenia łańcucha	0,04	12

Przyrząd do roznitowywania łańcuchów

- Ⓔ Chainsaw chain breaker
- Ⓓ Sägeketten Entnietgerät
- Ⓔ Станок для расклепки цепей
- Ⓒ Roznitovačka pilových řetězů
- Ⓔ Roznitovačka pilových řetězů
- Ⓕ Szegecskinyomó fűrészlánchoz
- Ⓔ Masina spart lant drujba



KOD TOWARU	CECHY PRODUKTU	WAGA 	ILOŚĆ W OPAKOWANIU
G74098	Bardzo łatwa w obsłudze praska do roznitowywania ogniw piły łańcuchowej. Pasuje do wszystkich łańcuchów dostępnych na rynku.	2,87	4

Przyrząd do nitowania łańcuchów

- Ⓔ Chainsaw chain spinner
- Ⓓ Sägekette nietgerät
- Ⓔ Станок для клепания цепей
- Ⓒ Nitovačka pilových řetězů
- Ⓔ Nitovačka pilových řetězů
- Ⓕ Szegecselő készülék fűrészlánchoz
- Ⓔ Masina de nituit lanturi si de spart lanturi



KOD TOWARU	CECHY PRODUKTU	WAGA 	ILOŚĆ W OPAKOWANIU
G74099	Nitownica do łańcuchów tnących umożliwia dokładne i precyzyjne nitowanie dowolnego typu łańcucha o podziałce od 1/4" do 0.404" i grubości ogniwa prowadzącego od 1,1mm do 2,0mm.	2,12	4

Ostrzałka elektryczna do łańcuchów

- Ⓔ Chainsaw Sharpener
- Ⓓ Kettenschleifgerät
- Ⓔ Настольный заточной министанок
- Ⓒ Brúska na pilové řetěze
- Ⓔ Brúska na pilové řetěze
- Ⓕ Láncfűrész élesítő
- Ⓔ Maşină de ascuţit



KOD TOWARU	CECHY PRODUKTU	WAGA 	ILOŚĆ W OPAKOWANIU
G81029	Moc silnika 650W Napięcie - 230V-50Hz Max. prędkość obrotowa silnika - 7500 obr/min Wymiar tarczy - 100mmx3,2mmx10mm	2,06	6

Komplet cylinder + tłok

- Ⓔ Cylinder set
- Ⓓ Zylinder + Kolben
- Ⓔ Цилиндр+ поршень
- Ⓒ Válcé kompletní
- Ⓔ Válcé kompletné
- Ⓕ Komplet henger+ dugó gyűrű
- Ⓔ Kit cilindru



KOD TOWARU	CECHY PRODUKTU	WAGA 	ILOŚĆ W OPAKOWANIU
G81106	Do kosi spalinowej 52cc 44mm Średnica tłoka 44 mm Rozstaw śrub cylindra 48 mm , 50 mm Wysokość tłoka 39 mm Grubość sworznia 10 mm Cylinder, Tłok, Sworzeń, Zabezpieczenia, 2 pierścionki	0,41	45
G81107	STIHL Ts410 Średnica tłoka : 50 mm - cylinder - tłok - 2xsworzeń - pierścień - 2xzbezpieczenie sworznia	0,83	20
G81108	Stihla MS250 42,5mm Średnica tłoka 42,5 mm - cylinder - tłok - sworzeń - 2 pierścienie - zabezpieczenia sworznia	0,60	20
G81109	Stihla MS260 44,7mm Średnica tłoka 44,7 mm - cylinder - tłok - sworzeń - 2 pierścienie - zabezpieczenia sworznia	0,83	20

Komplet cylinder + tłok

- Ⓢ Cylinder set
- Ⓣ Zylinder + Kolben
- Ⓜ Цилиндр+ поршень
- Ⓢ Válc kompletní
- Ⓢ Valce kompletné
- Ⓢ Komplet henger+ dugó gyűrű
- Ⓢ Kit cilindru





KOD TOWARU	CECHY PRODUKTU	WAGA kg	IŁOŚĆ W OPAKOWANIU
G81110	DANE TECHNICZNE: Średnica tłoka 40mm Rozstaw śrub podstawy – 48mm, 50mm Wysokość tłoka 39mm Grubość sworznia 10 mm Pasuje do: DEMON, Flora, Matrix, Nac, Eurotec, Flo, Harder, GRAND, SCHWARZBAU, EUROCRAFT, POWERMAT, MAGNUM	0,62	20
G81111	DANE TECHNICZNE: Średnica tłoka 41mm Rozstaw śrub podstawy – 52mm, 58mm Wysokość tłoka 34mm Grubość sworznia 10 mm Pasuje do: PARTNER 351, 352, 370, 401	0,67	20
G81112	DANE TECHNICZNE: Średnica tłoka 37mm Rozstaw śrub podstawy – 47mm, 76mm Wysokość tłoka 30mm Grubość sworznia 10 mm Pasuje do: STIHL 170	0,65	20
G81113	DANE TECHNICZNE: Średnica tłoka 38 mm Rozstaw śrub podstawy – 48mm, 76mm Wysokość tłoka 30mm Grubość sworznia 10 mm Pasuje do: STIHL 180	0,62	20
G81114	DANE TECHNICZNE: Średnica tłoka 40mm Rozstaw śrub podstawy – 50mm, 55mm Wysokość tłoka 35 mm Grubość sworznia 10 mm Pasuje do: STIHL 230	0,72	20
G81115	DANE TECHNICZNE: Średnica tłoka 46 mm Rozstaw śrub podstawy – 46mm, 45mm Wysokość tłoka 46 mm Grubość sworznia 10 mm Pasuje do: HUSQVARNA 55	0,55	20
G81116	DANE TECHNICZNE: Średnica tłoka 39 mm Rozstaw śrub podstawy – 46mm, 59mm Wysokość tłoka 42 mm Grubość sworznia 10 mm Pasuje do: HUSQVARNA 236/240	0,80	20
G81117	DANE TECHNICZNE: Średnica tłoka 45 mm Rozstaw śrub podstawy – 45mm, 45mm Wysokość tłoka 42 mm Grubość sworznia 10 mm Pasuje do chińskiej piły spalinowej	0,52	24
G81118	DANE TECHNICZNE: Średnica tłoka 38 mm Rozstaw śrub podstawy - 31mm x 77mm, 47mm x 47mm Wysokość tłoka 34 mm Grubość sworznia 10 mm Pasuje do: HUSQVARNA 137	0,57	20
G81119	do Husqvarny 350 44mm Średnica tłoka: 44 mm - cylinder - tłok - pierścień - sworzeń - zabezpieczenie	0,52	20

Gaźnik

- Ⓔ Carburator
- Ⓓ Vergaser
- Ⓜ карбюратор
- Ⓒ Karburátor
- Ⓚ Karburátor
- Ⓜ Karburátor
- Ⓚ Carburator



KOD TOWARU	CECHY PRODUKTU	WAGA 	ILOŚĆ W OPAKOWANIU 
G81120	DANE TECHNICZNE: Mocowanie na 2 śruby Rozstaw śrub 30mm Wysokość całkowita 75mm Grubość 30mm Średnica otworu 15mm Pasuje do: STIHL MS170 MS180	0,12	100
G81121	DANE TECHNICZNE: Mocowanie na 2 śruby Rozstaw śrub 30mm Wysokość całkowita 81mm Grubość 30mm Średnica otworu 15mm Pasuje do: STIHL MS230/MS250	0,13	100
G81122	DANE TECHNICZNE: Mocowanie na 2 śruby Rozstaw śrub 30mm Wysokość całkowita 76mm Grubość 30mm Średnica otworu 15mm Pasuje do: PARTNER 350/351/370	0,12	100
G81123	DANE TECHNICZNE: Mocowanie na 2 śruby Rozstaw śrub 30mm Wysokość całkowita 64mm Grubość 30mm Średnica otworu 15mm Pasuje do chińskiej piły spalinowej 52cc	0,12	100
G81124	DANE TECHNICZNE: Mocowanie na 2 śruby Rozstaw śrub 30mm Rozmiar najdłuższego boku 75mm Wysokość 42mm, grubość 29mm Średnica otworu 16mm, 19mm Pasuje do: HUSQVARNA 137	0,12	100
G81125	DANE TECHNICZNE: Mocowanie na 2 śruby Rozstaw śrub 30mm Rozmiar najdłuższego boku 71mm Wysokość 40mm, grubość 34mm Średnica otworu 17mm Pasuje do: HUSQVARNA 340/345/346/350	0,14	100
G81126	DANE TECHNICZNE: Mocowanie na 2 śruby Rozstaw śrub 30mm Rozmiar najdłuższego boku 80mm Wysokość 59mm, grubość 29mm Średnica otworu 18mm, 16mm Pasuje do: STIHL 120 200 250 300 350	0,12	100

Sprzęgło

- Ⓔ Clutch
- Ⓘ Kupplung
- Ⓜ Сцепление
- Ⓒ Spojka
- Ⓢ Spojka
- Ⓗ Kuplung
- Ⓡ Ambreiaj

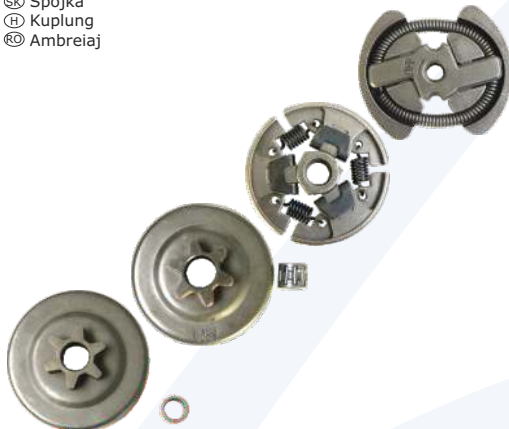

KOD TOWARU	CECHY PRODUKTU	WAGA kg	ILOŚĆ W OPAKOWANIU
G81130	Sprzęgło do piły spalinowej Partner 351 Hus137	0,13	200
G81131	Sprzęgło do stihla 170 170 230 250	0,12	200
G81140	Bęben sprzęgła + łożysko do Partnera 351	0,12	150
G81141	Bęben sprzęgła + łożysko do stihla 170 180 230 250	0,11	100

Zestaw sprzęgło bęben sprzęgła łożysko chińskiej piły spalinowej

- Ⓔ Set clutch assy, cover, bearing
- Ⓘ Kupplung, Kupplungstrommel und Kugellager
- Ⓜ Сцепление + цилиндр + поршень
- Ⓒ Spojka
- Ⓢ Spojka
- Ⓗ Kuplung
- Ⓡ Ambreiaj



KOD TOWARU	CECHY PRODUKTU	WAGA kg	ILOŚĆ W OPAKOWANIU
G81135	Zestaw sprzęgło bęben sprzęgła łożysko chińskiej piły spalinowej	0,29	100

Starter do chińskiej piły spalinowej 43cc-58cc

- Ⓔ Starter china chainsaw 43cc-58cc
- Ⓘ Starter für chinese kettensäge 43cc-58cc
- Ⓜ Стартер для бензопилы 43cc-58cc
- Ⓒ Startování na motorové píly
- Ⓢ Štartovanie na motorovej píly
- Ⓗ Indító kínai láncfűrészhez
- Ⓡ Demaror



KOD TOWARU	CECHY PRODUKTU	WAGA kg	ILOŚĆ W OPAKOWANIU
G81136	Starter do chińskiej piły spalinowej 43cc-58cc	0,22	100

Hamulec + obudowa do piły spalinowej

- Ⓔ Brake + housing for gasoline chainsaw
- Ⓘ Bremse + Gehäuse für Kettensäge
- Ⓜ Тормозная панель бензопилой
- Ⓒ Skříň pro píly
- Ⓢ Skriňa pre píly
- Ⓗ Láncfűrész alkatrészek
- Ⓡ Capac frana lant



KOD TOWARU	CECHY PRODUKTU	WAGA kg	ILOŚĆ W OPAKOWANIU
G81137	Hamulec + obudowa do piły spalinowej	0,31	50

Cewka-moduł zapłonowy do piły spalinowej

- Ⓔ Ignition coil for chain saws
- Ⓘ Spule-Anlassmodul für Kettensäge
- Ⓜ Модуль Coil-событие для бензопилы
- Ⓒ Zapalovací cívka
- Ⓢ Zapaľovacia cievka
- Ⓗ Gyújtótekercs
- Ⓡ Bobina aprindere



KOD TOWARU	CECHY PRODUKTU	WAGA kg	ILOŚĆ W OPAKOWANIU
G81138	Cewka-moduł zapłonowy do piły spalinowej	0,13	1

Opryskiwacz

- Ⓔ Pressure sprayer
- Ⓓ Drucksprüher
- Ⓔ Ручной опрыскиватель
- Ⓒ Ruční tlakový postřikovač
- Ⓔ Ručný tlakový postrekovač
- Ⓕ Permetező kézi
- Ⓔ Vermorel



KOD TOWARU	CECHY PRODUKTU	WAGA kg	IŁOŚĆ W OPAKOWANIU
G73201	Pojemność zbiornika 2 litry	0,30	20
G73202	Pojemność zbiornika 5 litrów Pasek z regulacją na ramię Zawór bezpieczeństwa	1,10	6
G73203	Pojemność zbiornika 8 litrów Pasek z regulacją na ramię Zawór bezpieczeństwa	1,25	6
G73205	Pojemność zbiornika 16 L Szeroki otwór wlewowy z sitkiem Lanca z rączką o długości 75 cm Ciśnienie robocze 3-4 bary	2,70	1
G73206	Pojemność zbiornika 15 l Szeroki otwór wlewowy z sitkiem Wydatny system pompujący Max ciśnienie 140 psi Pojemnik wyprofilowany pod kształt ludzkich pleców	4,0	1
G73204	Pojemność zbiornika 18 L Szeroki otwór wlewowy z sitkiem Lanca z rączką o długości 68 cm Wydatny system pompujący ciśnienie robocze 2-3 bary	2,8	1
G73235	Opryskiwacz ciśnieniowy 5L ORANGE Ciśnienie 3.2 bar, Zawór bezpieczeństwa Duży kielich, Wysoki tłok Elastyczny wąż Pasek z regulowaną długością Pojemność: 5L	1,25	6
G73238	Opryskiwacz ciśnieniowy 8L ORANGE Ciśnienie 3.2 bar, Zawór bezpieczeństwa Duży kielich, Wysoki tłok Elastyczny wąż Pasek z regulowaną długością Pojemność: 8L	1,33	6

Opryskiwacz

- Ⓔ Pressure sprayer
- Ⓓ Drucksprüher
- Ⓔ Ручной опрыскиватель
- Ⓒ Ruční tlakový postřikovač
- Ⓒ Ručný tlakový postrekovač
- Ⓓ Permetező kézi
- Ⓓ Vermorel



KOD TOWARU	CECHY PRODUKTU	WAGA 	ILOŚĆ W OPAKOWANIU
G73214	Pojemność zbiornika: 12 L	2,7	1

Opryskiwacz akumulatorowy

- Ⓔ Pressure sprayer
- Ⓓ Drucksprüher
- Ⓔ Ручной опрыскиватель
- Ⓒ Ruční tlakový postřikovač
- Ⓒ Ručný tlakový postrekovač
- Ⓓ Permetező kézi
- Ⓓ Vermorel



KOD TOWARU	CECHY PRODUKTU	WAGA 	ILOŚĆ W OPAKOWANIU
G73215	Opryskiwacz posiada filtr wlewowy, który chroni zbiornik przed dostaniem się zbędnych zanieczyszczeń. Napięcie wejściowe: AC 110V-220V, 50Hz Napięcie wyjściowe: DC 12V 2,8A Moc: 35W Prędkość silnika: 2800-3200 r/min Ciśnienie robocze: 0,1 0 - 0,45MPA Akumulator: 12V-8AH Pojemność zbiornika: 16L	5	1
G73216	Opryskiwacz posiada filtr wlewowy, który chroni zbiornik przed dostaniem się zbędnych zanieczyszczeń. Napięcie wejściowe: AC 11 0V-220V, 50Hz Napięcie wyjściowe: DC 12V 2,8A Moc: 35W Prędkość silnika: 2800-3200 r/min Ciśnienie robocze: 0,1 0 -0,45MPA Akumulator: 12V-8AH Pojemność zbiornika: 20L	5	1

Lanca i rączka do opryskiwaczy 5L i 8L

- Ⓔ Lance and the handle for sprayer
- Ⓓ Lanze und der Griff für Sprayer
- Ⓔ Копье и ручка для опрыскивателя
- Ⓒ Nástavec postřikovače
- Ⓒ Nástavec postrekovače
- Ⓓ Lándzsa
- Ⓓ Lance



KOD TOWARU	CECHY PRODUKTU	WAGA 	ILOŚĆ W OPAKOWANIU
G73213A	Lanca i rączka do opryskiwaczy 5L i 8L	0,2	1

Lanca spryskiwacza dwu-częściowa FPR, 115cm

- GB Double lance for sprayer 115cm
- D Lanze 115cm
- RU Штанга опрыскивателя
- CZ Nástavec postřikovače
- SK Nástavec postrekovače
- H Lándzsa
- RO Lance



KOD TOWARU	CECHY PRODUKTU	WAGA 	ILOŚĆ W OPAKOWANIU
G73207	Lanca spryskiwacza 2-częściowa FPR, 115cm	0,05	1

Lanca teleskopowa 58cm-100cm stalowa

- GB Telescopic handle
- D Teleskoplanze
- RU Штанга телескопическая для опрыскивателя
- CZ Násadec teleskopický
- SK Násadec teleskopický
- H Teleszkópos lándzsa
- RO Maner telescopic



KOD TOWARU	CECHY PRODUKTU	WAGA 	ILOŚĆ W OPAKOWANIU
G73208	Lanca teleskopowa 58cm-100cm stalowa	0,05	1

Rączka do lancy

- GB Shower spray gun
- D Spritzpistole
- RU Пистолет для опрыскивателей
- CZ Rozprašovací pistole na vodu
- SK Rozprašovacia pištoľ na vodu
- H Locsoló pisztoly
- RO Pistol pt. stropit



KOD TOWARU	CECHY PRODUKTU	WAGA 	ILOŚĆ W OPAKOWANIU
G73209	Rączka do lancy S-03	0,05	1
G73210	Rączka do lancy S-04	0,05	1

Końcówka (dysza) plastikowa

- GB Straight nozzle for pressure sprayer
- D Sprühdüse für Drucksprüher
- RU Распылитель на опрыскиватели
- CZ Rozprašovací koncovka k postřikovači
- SK Rozprašovacia koncovka k postrekovačmi
- H Porlasztó tömlővég esztétetőhöz
- RO Doza pt. vermored



KOD TOWARU	CECHY PRODUKTU	WAGA 	ILOŚĆ W OPAKOWANIU
G73211	Końcówka (dysza) plastikowa	0,05	1

Opryskiwacz spalinowy

- GB Diffusion gasoline sprinker
- D Ruckenspritze mit Verbrennungsmotor
- RU Диффузионный бензиновый опрыскиватель
- CZ Motorový zadový postřikovač
- SK Motorova chrbtovú postrekovač
- H Robbanómotoros hati permetezőgép
- RO Dispozitiv pt. stropit cu combustibil purtat in spate



KOD TOWARU	CECHY PRODUKTU	WAGA 	ILOŚĆ W OPAKOWANIU
G81080	Wymiary: 542 x 452 x 730 mm Pojemność zbiornika: 14L Prędkość wyrzutu płynów: ok. 4L/min Prędkość wyrzutu proszku: ok. 6L/min Zakres wyrzutu: ok. 11m Mieszanka: 1:25 Obr. na minute: 7500-800 Typ Zapłonu: CDI Rozruch: Ręczny	11	1
G81081	Wymiary: 542 x 452 x 730 mm Pojemność zbiornika: 20L Prędkość wyrzutu płynów: ok. 4L/min Prędkość wyrzutu proszku: ok. 6L/min Zakres wyrzutu: ok. 11m Mieszanka: 1:25 Obr. na minute: 7500-800 Typ Zapłonu: CDI Rozruch: Ręczny	11,5	1
G81082	Wymiary: 532 x 452 x 820 mm Pojemność zbiornika: 26L Prędkość wyrzutu płynów: ok. 4L/min Prędkość wyrzutu proszku: ok. 6L/min Zakres wyrzutu: ok. 11m Mieszanka: 1:25 Obr. na minute: 7500-800 Typ Zapłonu: CDI Rozruch: Ręczny	12	1

Armatura do węzów ogrodowych

- Ⓢ Fittings for garden hose
- Ⓢ Armaturen für Gartenschlauch
- Ⓢ Арматура для поливочных шлангов
- Ⓢ Adaptér na kohoutek
- Ⓢ Adaptér na kohútik
- Ⓢ Locsolótömlő csatlakozó
- Ⓢ Conectori furtun gradina



KOD TOWARU	CECHY PRODUKTU	WAGA kg	ILOŚĆ W OPAKOWANIU
G73020	Przyłącze na kran 3/4" BLUE LINE	0,01	20/1500
G73021	Przyłącze na kran 1" z red. 3/4	0,01	25/500
G73022	Przyłącze na kran 3/4 z red. 1/2 BLUE LINE	0,01	25/500
G73025	Wkrętka do urz.zrasz.3/4g wint BLUE LINE	0,01	20
G73026	Nypel do szybkozłączek	0,01	20/1000
G73027	Trójnik	0,02	1300
G73030	Szybkozłączka 1/2" BLUE LINE	0,01	25/500
G73030B	Szybkozłączka 1/2" blister BLUE LINE	0,01	500
G73031	Szybkozłączka 1/2" ze stopem	0,01	20/600



KOD TOWARU	CECHY PRODUKTU	WAGA kg	ILOŚĆ W OPAKOWANIU
G73031B	Szybkozłączka a 1/2" ze stopem/blister BLUE LINE	0,01	540
G73032	Szybkozłączka a 3/4 BLUE LINE	0,01	25/500
G73032B	Szybkozłączka a 3/4"/blister BLUE LINE	0,05	500
G73033	Szybkozłączka a 3/4 ze stopem BLUE LINE	0,01	20/500
G73033B	Szybkozłączka a 3/4" ze stopem blister BLUE LINE	0,05	540
G73035	Reparator do węża 1/2 BLUE LINE	0,01	25/1000
G73036	Reparator do węża 3/4 BLUE LINE	0,01	25/500
G73037	Reparator do węża 1/2"/blister BLUE LINE	0,01	500
G73038	Reparator do węża 3/4"/blister BLUE LINE	0,05	540
G73023	Przyłącze na kran 1" BLUE LINE	0,01	25/1000



Pistolety do zraszania

- Ⓒ Sprinkling gun
- Ⓓ Spritzpistole
- Ⓚ Оросительный пистолет
- Ⓒ Postřikovací pistole
- Ⓚ Postrekovacie pištole
- Ⓗ Öntöző pisztoly
- Ⓒ Pistol pt. pulverizare



KOD TOWARU	CECHY PRODUKTU	WAGA kg	IŁOŚĆ W OPAKOWANIU
G73000	Pistolet metalowy z regulacją PROFI	0,28	72
G73005	Pistolet metal. 10-funkc. (duży) BLUE LINE GEKO	0,25	12/72
G73006	Pistolet metal. 7-funkc. BLUE LINE GEKO	0,2	12/72



KOD TOWARU	CECHY PRODUKTU	WAGA kg	IŁOŚĆ W OPAKOWANIU
G73008	Pistolet plastik 10funk. BLUE LINE GEKO	0,15	72
G73009	Pistolet 10-funk. srebrny, r. guma	0,25	12/72
G73010	Pistolet do zraszania 10-funkc. z rączką 28"	0,30	12/36
G73011	Pistolet do zraszania 10-funkc. z rączką 30"	0,35	12/36

Zraszacze

- Ⓒ Garden sprayer
- Ⓓ Garten sprinkler
- Ⓚ Распылитель
- Ⓒ Sprcha zahradní
- Ⓚ Sprcha záhradné
- Ⓗ Kerti locsoló
- Ⓒ Stropitor



KOD TOWARU	CECHY PRODUKTU	WAGA kg	IŁOŚĆ W OPAKOWANIU
G73040	Dysza zraszająca z regulacją/blister BLUE LINE	0,05	12/72
G73041	Dysza zraszająca z regulacją BLUE LINE	0,05	10/400
G73047	Kpl. 4-elem. 1/2" do zraszania/blister BLUE LINE	0,1	20/100
G73048	Kpl. 4-elem. 3/4" do zraszania/blister BLUE LINE	0,1	12/72



KOD TOWARU	CECHY PRODUKTU	WAGA kg	IŁOŚĆ W OPAKOWANIU
G73050	Zraszacz pulsacyjny plastik BLUE LINE	0,18	10/100
G73051	Zraszacz pulsacyjny metalowy	0,30	72
G73055	Zraszacz obrotowy "słonecznik"	0,5	12

Zraszacz metalowy pulsacyjny na stojaku

- Ⓢ Impulse sprinkler
- Ⓛ Impulsregner
- Ⓜ Распылитель импульсный на пике
- Ⓒ Postřikovač
- Ⓢ Postrekovač
- Ⓛ Impulzus szórófejt
- Ⓜ Stropitor apä



KOD TOWARU	CECHY PRODUKTU	WAGA 	ILOŚĆ W OPAKOWANIU
G73056	- regulowana wysokość 43 cm- 90 cm - możliwość ustawienia etapów zraszania - średnica zraszania 24 m - regulacja strumienia wody od skoncentrowanego strumienia do rozproszonej mgiełki	1,05	10

Zraszacz pulsacyjny wahadłowy do 100m²

- Ⓢ Impulse sprinkler
- Ⓛ Impulsregner
- Ⓜ Распылитель импульсный на пике
- Ⓒ Postřikovač
- Ⓢ Postrekovač
- Ⓛ Impulzus szórófejt
- Ⓜ Stropitor apä

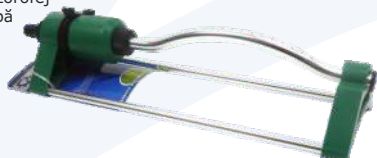

KOD TOWARU	CECHY PRODUKTU	WAGA 	ILOŚĆ W OPAKOWANIU
G73057	Zraszacz pulsacyjny wahadłowy do nawadniania dużych powierzchni. Wyposażony w filtr wody. Obszar zraszania do 100mkw. Szczególnie polecany do nawodnienia trawnika. Regulowana powierzchnia nawadniania. Ramię oscylacyjne z 17-ma dyszami	0,3	12

Szczotka do mycia samochodu

- Ⓢ Eureka duster
- Ⓛ Waschbürste
- Ⓜ Щетка-моп для мытья машин
- Ⓒ Kartač na auto
- Ⓢ Kefy na auto
- Ⓛ Autómosó kefe
- Ⓜ Perie pt. mašinä



KOD TOWARU	CECHY PRODUKTU	WAGA 	ILOŚĆ W OPAKOWANIU
G73080	Miękki włos, wysoka jakość tworzywa zapewnia pewną i bezpieczną pracę. Długość całkowita szczotki: 54cm	0,45	24
G73081	Miękki włos, wysoka jakość tworzywa zapewnia pewną i bezpieczną pracę. Długość max po rozłożeniu: 120cm Długość min po złożeniu: 85cm	0,55	12

Wózek do węża ogrodowego

- Ⓢ Hose holder
- Ⓛ Gartenschlauchträger
- Ⓜ Барабан для намотки поливочного шланга
- Ⓒ Stojan navjəcí na zahradní hadici
- Ⓢ Stojan navjəcí na zahradní hadicu
- Ⓛ Utartódob locsolótómíóhöz
- Ⓜ Suport pt. furtun



KOD TOWARU	CECHY PRODUKTU	WAGA 	ILOŚĆ W OPAKOWANIU
G73220	Wykonany z tworzywa sztucznego bęben wózka jest dostosowany do węża 1/2" o długości 45m. Równomierne nawijanie węża zapobiega jego załamaniu się Wózek wyposażony jest w centralne gniazdo podłączeniowe do szybko-złącz Kółka z tworzywa	1,95	10
G73222	Wykonany z tworzywa sztucznego bęben wózka jest dostosowany do węża o długości 25m Równomierne nawijanie węża zapobiega jego załamaniu się Wózek wyposażony jest w centralne gniazdo podłączeniowe do szybko-złącz Kółka z tworzywa	1,19	10
G73224	Wykonany z tworzywa sztucznego bęben wózka jest dostosowany do węża 1/2" o długości 65m Równomierne nawijanie węża zapobiega jego załamaniu się Wózek wyposażony jest w centralne gniazdo podłączeniowe do szybko-złącz Kółka z tworzywa	2,05	8

Wąż ogrodowy STANDARD Green

- Ⓔ Garden hose
- Ⓓ Gartenschlauch
- Ⓡ Садовый шланг
- Ⓒ Zahradní hadice
- Ⓢ Záhradné hadice
- Ⓗ Kerti tömlő
- Ⓡ Furtun de gradina



KOD TOWARU	CECHY PRODUKTU	WAGA [kg]	IŁOŚĆ W OPAKOWANIU
G73602	1/2" 20m	2,05	165
G73603	1/2" 30m	3,30	132
G73605	1/2" 50m	4,90	81
G73612	3/4" 20m	3,35	117
G73613	3/4" 30m	4,95	88



KOD TOWARU	CECHY PRODUKTU	WAGA [kg]	IŁOŚĆ W OPAKOWANIU
G73615	3/4" 50m	10,30	45
G73622	1" 20m	6,10	64
G73623	1" 30m	7,20	45
G73625	1" 50m	15,20	32

Wąż ogrodowy CLASS BLACK

- Ⓔ Garden hose
- Ⓓ Gartenschlauch
- Ⓡ Садовый шланг
- Ⓒ Zahradní hadice
- Ⓢ Záhradné hadice
- Ⓗ Kerti tömlő
- Ⓡ Furtun de gradina



KOD TOWARU	CECHY PRODUKTU	WAGA [kg]	IŁOŚĆ W OPAKOWANIU
G73632	1/2" 20m	2,20	165
G73633	1/2" 30m	3,40	132
G73635	1/2" 50m	4,90	81
G73642	3/4" 20m	4,15	117



KOD TOWARU	CECHY PRODUKTU	WAGA [kg]	IŁOŚĆ W OPAKOWANIU
G73643	3/4" 30m	6,40	88
G73645	3/4" 50m	10,35	45
G73652	1" 20m	6,65	64
G73653	1" 30m	10,00	45

Wąż ogrod. Blue, wzmocniony PROFESSIONAL PLUS

- Ⓔ Garden hose
- Ⓘ Gartenschlauch
- Ⓢ Садовый шланг
- Ⓒ Zahradní hadice
- Ⓢ Záhradné hadice
- Ⓘ Kerti tömlő
- Ⓓ Furtun de gradina



KOD TOWARU	CECHY PRODUKTU	WAGA kg	ILOŚĆ W OPAKOWANIU
G73662	1/2" 20m	2,75	132
G73663	1/2" 30m	4,00	110



KOD TOWARU	CECHY PRODUKTU	WAGA kg	ILOŚĆ W OPAKOWANIU
G73672	3/4" 20m	4,95	88
G73673	3/4" 30m	7,10	72

Sekator ogrodniczy 200mm, plastik. ręczka

- Ⓔ By-pass pruner
- Ⓘ Rebenschere
- Ⓢ Секатор
- Ⓒ Nožnice zahradnícke
- Ⓢ Nožnice zahradnícke
- Ⓘ Metszoolló
- Ⓓ Foarfece pt. pomi



KOD TOWARU	CECHY PRODUKTU	WAGA kg	ILOŚĆ W OPAKOWANIU
G72003	Ergonomiczny sekator ogrodniczy. Przeznaczenie: do cięcia i przycinania kwiatów i pędów. Uchwyt z poręczną blokadą ostrza. Poręczne wymiary sekatora - długość 20 cm	0,12	60

Trzonek metalowy do sekatora tyczkowego 2.4m

- Ⓔ Telescopic handle
- Ⓘ Teleskopstange
- Ⓢ Ручьятка телескопическая
- Ⓒ Teleskopický predĺžovač
- Ⓢ Teleskopický predĺžovač
- Ⓘ Teleszkópos hosszabbító
- Ⓓ Prelungitor telescopic



KOD TOWARU	CECHY PRODUKTU	WAGA kg	ILOŚĆ W OPAKOWANIU
G72058	Trzonek metalowy do sekatora tyczkowego 2.4m	1,13	12

Łopatka

- Ⓔ Trowel
- Ⓘ Blumenkelle
- Ⓢ Соков посадочный
- Ⓒ Lopatka
- Ⓢ Lopatka
- Ⓘ Ásó
- Ⓓ Mini-lopata gradinarit



KOD TOWARU	CECHY PRODUKTU	WAGA kg	ILOŚĆ W OPAKOWANIU
G72060	Łopatka	0,28	50

Grabki

- Ⓔ Rake
- Ⓘ Kleinrechen
- Ⓢ Грабли
- Ⓒ Hrabíčky
- Ⓢ Krabličky
- Ⓘ Gereblye
- Ⓓ Mini grebla



KOD TOWARU	CECHY PRODUKTU	WAGA kg	ILOŚĆ W OPAKOWANIU
G72061	Grabki	0,28	50

Haczka

- Ⓔ Hoe
- Ⓘ Garten handhacke
- Ⓢ Мотыжка
- Ⓒ Motyčka
- Ⓢ Motyčka
- Ⓘ Kerti kapra
- Ⓓ Sápáliga





KOD TOWARU	CECHY PRODUKTU	WAGA kg	ILOŚĆ W OPAKOWANIU
G72062	Haczka	0,28	50

Sekatory

- Ⓞ By-pass pruner
- Ⓞ Rebenschere
- Ⓞ Секатор
- Ⓞ Nožnice zahradnícke
- Ⓞ Nožnice zahradnícke
- Ⓞ Metszoolló
- Ⓞ Foarfece pt. pomi



KOD TOWARU	CECHY PRODUKTU	WAGA 	ILOŚĆ W OPAKOWANIU 
G72001	Sekator ogrodniczy, wykonany z twardej stali HCS 55 Uchwyt z poręczną blokadą ostrza. Poręczne wymiary sekatora - długość: 20 cm	0,27	60
G72002	Sekator ogrodniczy, wykonany z twardej stali HCS 55 Uchwyt z poręczną blokadą ostrza. Poręczne wymiary sekatora - długość: 20 cm Rączka - drewno	0,28	60
G72004	Trwale metalowe rączki powlekane tworzywem antypoślizgowym Poręczne wymiary sekatora - długość 20 cm Twardość stali 55HCS	0,23	60
G72005	Trwale metalowe rączki powlekane tworzywem antypoślizgowym Poręczne wymiary sekatora - długość 20 cm Twardość stali 55HCS	0,23	60
G72011	Trwale metalowe rączki powlekane tworzywem antypoślizgowym Poręczne wymiary sekatora - długość 60 cm Twardość stali 55HCS	0,83	20
G72012	Trwale metalowe rączki powlekane tworzywem antypoślizgowym Poręczne wymiary sekatora - długość 60 cm Twardość stali 55HCS	1,33	12
G72014	Długość całkowita : 65cm-82,5cm Długość ostrza: 20 cm Długość rękojeści: 33,5-57 cm	1,58	12
G72017	Trwale metalowe rączki powlekane tworzywem antypoślizgowym Poręczne wymiary sekatora - długość 650-975mm Twardość stali 55HCS	1,83	12
G72018	Trwale metalowe rączki powlekane tworzywem antypoślizgowym Poręczne wymiary sekatora - długość 650-975mm Twardość stali 55HCS	2	10
G72020	Trwale metalowe rączki powlekane tworzywem antypoślizgowym Poręczne wymiary sekatora - długość 675-1025mm Twardość stali 55HCS	1,66	12
G72021	Trwale metalowe rączki powlekane tworzywem antypoślizgowym Poręczne wymiary sekatora - długość 675-1025mm Twardość stali 55HCS	1,58	12
G72022	Trwale metalowe rączki powlekane tworzywem antypoślizgowym Poręczne wymiary sekatora - długość 675-1025mm Twardość stali 55HCS	1,66	12

Sekatory

- Ⓢ By-pass pruner
- Ⓛ Rebenschere
- Ⓢ Секатор
- Ⓢ Nožnice zahradnícke
- Ⓢ Nožnice zahradnícke
- Ⓛ Metszoolló
- Ⓢ Foarfece pt. pomi



KOD TOWARU	CECHY PRODUKTU	WAGA kg	ILOŚĆ W OPAKOWANIU
G72023	Trwale metalowe rączki powlekane tworzywem antypoślizgowym Poręczne wymiary sekatora - długość 700mm Twardość stali 55HCS	1,5	12
G72024	Trwale metalowe rączki powlekane tworzywem antypoślizgowym Poręczne wymiary sekatora - długość 675-1025mm Twardość stali 55HCS	1,41	12
G72025	Trwale metalowe rączki powlekane tworzywem antypoślizgowym Poręczne wymiary sekatora - długość 675-1025mm Twardość stali 55HCS	1,5	12
G72026	Trwale metalowe rączki powlekane tworzywem antypoślizgowym Poręczne wymiary sekatora - długość 675-1025mm Twardość stali 55HCS	1,33	12
G72027	Trwale metalowe rączki powlekane tworzywem antypoślizgowym Poręczne wymiary sekatora - długość 675-1025mm Twardość stali 55HCS	1,50	12
G72028	Trwale metalowe rączki powlekane tworzywem antypoślizgowym Poręczne wymiary sekatora - długość 675-1025mm Twardość stali 55HCS	1,42	12
G72029	Trwale metalowe rączki powlekane tworzywem antypoślizgowym Poręczne wymiary sekatora - długość 675-1025mm Twardość stali 55HCS112G72057 Piła 350mm Twardość stali 50HCS	0,75	12

Sekator tyczkowy z piłką 350mm

- Ⓢ Leverage tree pruner
- Ⓛ Baumsäge mit astschere
- Ⓢ Сучкорез штанговый с пилой
- Ⓢ Stříhač na větve s pilovým listem
- Ⓢ Stříhač na konáre s pilovým listem
- Ⓛ Kőteles ágvágó
- Ⓢ Fierastrau pt. pomi cu prelungitor



KOD TOWARU	CECHY PRODUKTU	WAGA kg	ILOŚĆ W OPAKOWANIU
G72057	Piła 350mm Twardość stali 50HCS	0,75	24

Nożyce do trawy

- Ⓢ Grass shears
- Ⓛ Handgrassschere
- Ⓢ Ножницы для стрижки травы
- Ⓢ Nůžky na trávu
- Ⓢ Nožnice na trávu
- Ⓛ Forgatható fűviryó olló
- Ⓢ Foarfece pt. gazon



KOD TOWARU	CECHY PRODUKTU	WAGA kg	ILOŚĆ W OPAKOWANIU
G72054	Długość całkowita : 30cm Długość ostrza: 17 cm Długość rękojeści: 15 cm	0,28	60
G72055	Nożyce do trawy 300mm Wykonane są z najwyższej jakości materiałów pozwalają na pracę w najtrudniejszych warunkach. Odporne na warunki atmosferyczne, solidnie wykonane.	0,35	60

Siekiera (drewniany trzonek)

- ⒺⒶ Axe
- Ⓓ Handbeil
- ⒹⒶ Tonop
- Ⓒ Sekyrka
- Ⓐ Sekerka
- Ⓓ Szekerce
- Ⓓ Toporisca



KOD TOWARU	CECHY PRODUKTU	WAGA kg	ILOŚĆ W OPAKOWANIU
G72210	Raczka wykonana z drewna. Obuch wykonany ze stali wysokowęglowej. Posiada zabezpieczenie ostrza na czas transportu.	0,79	24
G72211	Obuch pokryty lakierem antykorozyjnym.	0,95	24
G72212		1,25	24
G72213		1,66	12
G72215		2,00	6

Siekiera fiberglass Geko Premium

- ⒺⒶ Axe with fi breglass + PVC handle
- Ⓓ Handbeil fi berglasstiel
- ⒹⒶ Топор строительный с фиберглассовой ручкой
- Ⓒ Sekyrka
- Ⓐ Sekerka
- Ⓓ Szekerce
- Ⓓ Toporisca cu coada din fi bra de sticla



KOD TOWARU	CECHY PRODUKTU	WAGA kg	ILOŚĆ W OPAKOWANIU
G72220	Raczka wykonana z włókna szklanego odpornego na zmiany temperatury i warunków pogody (nie pochłania wilgoci z powietrza)	0,98	24
G72221	Na rękojeści znajduje się antypoślizgowe tworzywo ułatwiające trzymanie narzędzia.	1,17	24
G72222	Posiada obuch wykonany ze stali wysokowęglowej odpowiednio hartowanej.	1,38	24
G72223		1,92	12
G72225		2,42	12

Siekiero-młot r. fiberglass Geko Premium

- ⒺⒶ Splitting axe
- Ⓓ Spaltaxt
- ⒹⒶ Топор-колун
- Ⓒ Sekera-kladivo
- Ⓐ Sekera-kladivo
- Ⓓ Szekerce-kalapács
- Ⓓ Secure-ciocan



KOD TOWARU	CECHY PRODUKTU	WAGA kg	ILOŚĆ W OPAKOWANIU
G72230	Siekiera osadzona na trzonku z włókna szklanego. Precyzyjne ostrze, podwójnie hartowane – nowa geometria ostrza oraz zaokrąglone krawędzie głowicy.	3	6
G72231	Rozszerzający się ku trzonkowi kształt ostrza gwarantuje wytrzymałość.	1,66	12
G72232		3,8	6
G72233		4,75	6

Siekiero-młot r. drewno Geko Premium

- ⒺⒶ Splitting axe
- Ⓓ Spaltaxt
- ⒹⒶ Топор-колун
- Ⓒ Sekera-kladivo
- Ⓐ Sekera-kladivo
- Ⓓ Szekerce-kalapács
- Ⓓ Secure-ciocan





KOD TOWARU	CECHY PRODUKTU	WAGA kg	ILOŚĆ W OPAKOWANIU
G72234	Siekiera osadzona na trzonku z drewna. Precyzyjne ostrze, podwójnie hartowane – nowa geometria ostrza oraz zaokrąglone krawędzie głowicy.	2,66	6
G72235	Rozszerzający się ku trzonkowi kształt ostrza gwarantuje wytrzymałość.	1,50	12

Opony, dętki

- Ⓢ Tyres, inner tubes
- Ⓢ Reifen, Schläuchen
- Ⓢ Шины, камеры
- Ⓢ Pneumatiky, duše
- Ⓢ Pneumatiky, duše
- Ⓢ Gumiabroncsok
- Ⓢ Anvelope



KOD TOWARU	CECHY PRODUKTU	WAGA 	ILOŚĆ W OPAKOWANIU 
G71000	- wysokość koła 39cm - wysokość obręczy metalowej 22cm - szerokość opony 8,5cm - warstwy płótna: 2 opona z dętką	1,47	20
G71007	Dętka 4.00-8	0,39	50
G71008	Dętka 3-4	0,17	100
G71009	- średnica koła: 400mm - szerokość opony: 100mm - średnica wewnętrzna opony/dętki: 8" opona z dętką	1,18	20
G71015	Dętka 4.00-6	0,3	50
G71020	- wysokość koła 39cm - do obręczy metalowej 22cm - szerokość opony 8,5cm - idealne do taczek i wózków - warstwy płótna: 4 opona z dętką	2	15
G71030	- wysokość koła 25cm - szerokość opony 8,7cm opona z dętką	1	20
G71031	- wysokość koła 26cm - szerokość opony 8,7cm opona z dętką	1	20
G71032	- wysokość koła 29cm - szerokość opony 9cm opona z dętką	1,05	20
G71035	- wysokość koła 39cm - szerokość opony 8,5cm - wymiary opony: 4,80/4,00 - 8	1,08	20
G71036	Opona do taczki 4.00-8 4PR	1,29	20
G71018	Opona z dętką 4.00-8/6PR	1,8	15
G71042	Opona z dętką 3.25-8 2PR	1,2	20
G71043	Opona z dętką 3.50-8 2PR	1,3	20

Kółka

- Ⓔ Rubber wheels
- Ⓓ Räder
- Ⓔ Kolesa
- Ⓒ Gumové kolo
- Ⓔ Gumové koleso
- Ⓗ Kerék
- Ⓔ Roată din cauciuc



KOD TOWARU	CECHY PRODUKTU	WAGA kg	ILOŚĆ W OPAKOWANIU
G71012	- koło na łożyskach kulkowych - w komplecie ośka i śruby - wysokość koła 39cm - szerokość opony 8,5cm - warstwy płótna: 2	2,45	1
G71014	- koła na łożyskach kulkowych - metalowa felga - wysokość koła 26cm - szerokość opony 8,5cm	1,33	10
G71019	- koło na łożyskach kulkowych - w komplecie ośka i śruby - wysokość koła 39cm - szerokość opony 8,5cm - warstwy płótna: 6	3,25	1
G71022	- wysokość koła 39cm - do obręczy metalowej 22cm - szerokość opony 8,5cm - idealne do taczek i wózków - warstwy płótna: 4	2	1
G71023	- wysokość (średnica): 40 cm; - szerokość: 9,5 cm; - szerokość na osi: 9,5 cm; - średnica otworu na oś: 12 mm;	3,87	5
G71024	- wysokość (średnica): 40 cm; - szerokość: 9,5 cm; - średnica otworu na oś: 12 mm	3,14	5
G71025	- wysokość (średnica): 26 cm; - szerokość: 7 cm; - szerokość na osi: 7,9 cm; - średnica otworu na oś: 16 mm	1,3	10
G71026	- wysokość (średnica): 26,5 cm; - szerokość: 7,7 cm; - szerokość na osi: 7,9 cm; - średnica otworu na oś: 16 mm	1,3	10
G71027	- wysokość (średnica): 33 cm; - szerokość: 9 cm; - średnica otworu na ośkę: 29 mm; - ciężar: ok 1,5 kg	2,01	7
G71040	Koło do taczki 3.50-8/2PR	2,45	2
G71041	Koło do taczki 3.25-8/2PR	2	5



KOD TOWARU	CECHY PRODUKTU	WAGA 	ILOŚĆ W OPAKOWANIU
G71002	DANE TECHNICZNE: - wysokość koła około 26 cm, - grubość około 9 cm. - średnica otworu na oś 16 mm. - maksymalne obciążenie 136 kg.	1,50	10
G71005	DANE TECHNICZNE : - średnica wewnętrzna łożyska 20mm - wysokość koła 28cm - szerokość opony 8,5cm	1,45	10
G71006	DANE TECHNICZNE : - wysokość (średnica): 32 cm; - szerokość: 8,6 cm; - szerokość na osi: 9,8 cm; - średnica otworu na oś: 8,9 mm	2	1

Łożyska do kół

- Ⓔ Bearings
- Ⓓ die Radlager
- Ⓔ Подшипники колес
- Ⓒ Ložiska
- Ⓔ Ložiská
- Ⓓ Kerécsapágy
- Ⓔ Rulmenti



KOD TOWARU	CECHY PRODUKTU	WAGA 	ILOŚĆ W OPAKOWANIU
G71010	Łożyska do kółek 4-8 TYP A	0,02	500
G71045	Łożysko do koła 4.00-4	0,03	500

Wałek przekaźnika mocy

- Ⓔ PTO shaft lemon tube lemon tube
- Ⓓ Gelenkwelle Zapfwelle
- Ⓔ Шарнирно-телескопические валы
- Ⓒ Kloubova hřídel
- Ⓔ Kĺbový hriadeľ
- Ⓓ Öntözöpisztoly
- Ⓔ Vand Arbore cardanic cu clichet



KOD TOWARU	CECHY PRODUKTU	WAGA 	ILOŚĆ W OPAKOWANIU
G72300	Maksymalny moment obrotowy 520 Nm Długość wałka nierozciągniętego 80 cm Długość wysuwu 12 cm z łańcuchem, 25 cm bez Rura Zatrzaski do szybkiego montażu Wałek w osłonce plastikowej	9,40	1
G72301	Maksymalny moment obrotowy 520 Nm Długość wałka nierozciągniętego 100 cm Długość wysuwu 12 cm z łańcuchem, 25 cm bez Rura Zatrzaski do szybkiego montażu Wałek w osłonce plastikowej	10,80	1
G72302	Maksymalny moment obrotowy 520 Nm Długość wałka nierozciągniętego 120 cm Długość wysuwu 12 cm z łańcuchem, 25 cm bez Rura Zatrzaski do szybkiego montażu Wałek w osłonce plastikowej	14	1
G72303	Maksymalny moment obrotowy 520 Nm Długość wałka nierozciągniętego 75 cm Długość wysuwu 12 cm z łańcuchem, 25 cm bez Rura Zatrzaski do szybkiego montażu Wałek w osłonce plastikowej	9,05	1
G72304	Maksymalny moment obrotowy 520 Nm Długość wałka nierozciągniętego 90 cm Długość wysuwu 12 cm z łańcuchem, 25 cm bez Rura Zatrzaski do szybkiego montażu Wałek w osłonce plastikowej	10,15	1
G72305	Maksymalny moment obrotowy 520 Nm Długość wałka nierozciągniętego 110 cm Długość wysuwu 12 cm z łańcuchem, 25 cm bez Rura Zatrzaski do szybkiego montażu Wałek w osłonce plastikowej	11,50	1

Wałek przekąźnika mocy

- Ⓔ PTO shaft lemon tube lemon tube
- Ⓓ Gelenkwelle Zapfwelle
- Ⓔ Шарнирно-телескопические валы
- Ⓒ Kloubová hřídel
- Ⓔ Klbový hriadeľ
- Ⓔ Öntözöpisztoly
- Ⓔ Vand Arbore cardanic cu clichet



KOD TOWARU	CECHY PRODUKTU	WAGA 	ILOŚĆ W OPAKOWANIU
G72310	Maksymalny moment obrotowy 520 Nm Długość wałka nierozciągniętego 80 cm Długość wysuwu 12 cm z łańcuchem, 25 cm bez Frez Zatrzaski do szybkiego montażu Wałek w osłonce plastikowej	11,15	1
G72311	Maksymalny moment obrotowy 520 Nm Długość wałka nierozciągniętego 100 cm Długość wysuwu 12 cm z łańcuchem, 25 cm bez Frez Zatrzaski do szybkiego montażu Wałek w osłonce plastikowej	11	1
G72312	Maksymalny moment obrotowy 520 Nm Długość wałka nierozciągniętego 120 cm Długość wysuwu 12 cm z łańcuchem, 25 cm bez Frez Zatrzaski do szybkiego montażu Wałek w osłonce plastikowej	14,50	1
G72313	Maksymalny moment obrotowy 520 Nm Długość wałka nierozciągniętego 75 cm Długość wysuwu 12 cm z łańcuchem, 25 cm bez Frez Zatrzaski do szybkiego montażu Wałek w osłonce plastikowej	10,85	1
G72314	Maksymalny moment obrotowy 520 Nm Długość wałka nierozciągniętego 90 cm Długość wysuwu 12 cm z łańcuchem, 25 cm bez Frez Zatrzaski do szybkiego montażu Wałek w osłonce plastikowej	12,05	1
G72315	Maksymalny moment obrotowy 520 Nm Długość wałka nierozciągniętego 110 cm Długość wysuwu 12 cm z łańcuchem, 25 cm bez Frez Zatrzaski do szybkiego montażu Wałek w osłonce plastikowej	14	1

Widły ogrodnicze 4-zębne zielone

- Ⓔ Digging fork
- Ⓓ Grabegabel
- Ⓔ Вилы свекловичные кованые
- Ⓒ Zahradnické vidlice
- Ⓔ Záhradnicke vidlica
- Ⓔ Vasvilla
- Ⓔ Furcă pt. grădină



KOD TOWARU	CECHY PRODUKTU	WAGA 	ILOŚĆ W OPAKOWANIU
G72050	Ilość zębów: 4 Długość zębów: 300mm Szerokość robocza: 200mm Średnica trzonka: 35mm	0,75	24

Osełka

- Ⓔ Sharpening stone
- Ⓓ Abziehstein
- Ⓔ Брусок
- Ⓒ Obťahovací brousek
- Ⓔ Obťahovacie brúsik
- Ⓔ Fenőkő
- Ⓔ Pila abraziva pt. ascutit



KOD TOWARU	CECHY PRODUKTU	WAGA 	ILOŚĆ W OPAKOWANIU
G01320	Osełka owalna 9"	0,17	100
G01321	Osełka dwustronna prostokątna 20x5x2,5cm	0,50	50

Linka stalowa do bielizny

- Ⓔ Steel cloth rope
- Ⓓ die Stahlleine zu der Unterwäsche
- Ⓔ Стальной трос для белья
- Ⓒ Ocelové lanko
- Ⓔ Ocel'ové lanko
- Ⓔ Ruhaszárító kötél
- Ⓔ Cablu de oțel



KOD TOWARU	CECHY PRODUKTU	WAGA 	ILOŚĆ W OPAKOWANIU
G73190	Linka stalowa do bielizny 2mm x 20m	0,21	200

Plandeka niebieska

- Ⓢ Tarpaulin
- Ⓛ Plane
- Ⓜ Teht
- Ⓒ Plachta
- Ⓢ Plachta
- Ⓛ Ponyva
- Ⓜ Husá



KOD TOWARU	CECHY PRODUKTU	WAGA kg	IŁOŚĆ W OPAKOWANIU 
G01927	Plandeka 2x4m lekka/niebieska	0,38	30
G01928	Plandeka 3x3m lekka/niebieska	0,42	30
G01930	Plandeka 2x3m lekka/niebieska	0,28	40
G01931	Plandeka 3x4m lekka/niebieska	0,57	20
G01932	Plandeka 3x5m lekka/niebieska	0,72	16
G01933	Plandeka 4x5m lekka/niebieska	0,94	12
G01934	Plandeka 4x6m lekka/niebieska	1,14	15
G01935	Plandeka 5x8m lekka/niebieska	1,90	6
G01936	Plandeka 6x10m lekka/niebieska	2,85	4
G01937	Plandeka 8x12m lekka/niebieska	4,60	3
G01938	Plandeka 10x15m lekka/niebieska	7,10	2
G01939	Plandeka 4x8m lekka/niebieska	1,52	8
G01940	Plandeka 5x6m lekka/niebieska	1,43	8
G01960	Plandeka 6x8m lekka/niebieska	2,28	5
G01962	Plandeka 6x12m lekka/niebieska	3,45	4
G01964	Plandeka 8x10m lekka/niebieska	3,80	3
G01966	Plandeka 10x10m lekka/niebieska	4,51	3
G01968	Plandeka 10x12m lekka/niebieska	5,75	2
G01971	Plandeka 15x16m lekka/niebieska	11,40	1
G01972	Plandeka 12x15m lekka/niebieska	8,52	2
G01973	Plandeka 12x18m lekka/niebieska	10,26	1
G01974	Plandeka 15x20m lekka/niebieska	14,25	1

Plandeka gruba/zielona

- Ⓢ Tarpaulin
- Ⓛ Plane
- Ⓜ Teht
- Ⓒ Plachta
- Ⓢ Plachta
- Ⓛ Ponyva
- Ⓜ Husá



KOD TOWARU	CECHY PRODUKTU	WAGA kg	IŁOŚĆ W OPAKOWANIU 
G70305	Plandeka 2x3m gruba/zielona	0,48	30
G70306	Plandeka 2x4m gruba/zielona	0,64	23
G70310	Plandeka 3x3m gruba/zielona	0,72	20
G70311	Plandeka 3x4m gruba/zielona	0,96	15
G70312	Plandeka 3x5m gruba/zielona	1,20	12
G70321	Plandeka 4x5m gruba/zielona	1,60	9
G70322	Plandeka 4x6m gruba/zielona	1,92	8
G70324	Plandeka 4x8m gruba/zielona	2,56	6
G70332	Plandeka 5x6m gruba/zielona	2,40	6
G70334	Plandeka 5x8m gruba/zielona	3,20	5
G70342	Plandeka 6x8m gruba/zielona	3,84	4
G70344	Plandeka 6x10m gruba/zielona	4,80	3
G70346	Plandeka 6x12m gruba/zielona	5,76	3
G70352	Plandeka 8x10m gruba/zielona	6,40	3
G70354	Plandeka 8x12m gruba/zielona	7,68	2
G70362	Plandeka 10x10m gruba/zielona	8,00	2
G70364	Plandeka 10x12m gruba/zielona	9,60	2

Plandeka gruba/zielona

- Ⓒ Tarpaulin
- Ⓓ Plane
- Ⓔ Тент
- Ⓕ Plachta
- Ⓖ Plachta
- Ⓗ Pomyva
- Ⓘ Husá



KOD TOWARU	CECHY PRODUKTU	WAGA kg	IŁOŚĆ W OPAKOWANIU
G70366	Plandeka 10x15m gruba/zielona	12,00	2
G70372	Plandeka 12x15m gruba/zielona	14,40	1
G70376	Plandeka 12x18m gruba/zielona	17,28	1
G70382	Plandeka 15x16m gruba/zielona	19,20	1
G70385	Plandeka 15x20m gruba/zielona	24,00	1

Plandeka mega gruba/szara 120G

- Ⓒ Tarpaulin
- Ⓓ Plane
- Ⓔ Тент
- Ⓕ Plachta
- Ⓖ Plachta
- Ⓗ Pomyva
- Ⓘ Husá



KOD TOWARU	CECHY PRODUKTU	WAGA kg	IŁOŚĆ W OPAKOWANIU
G70505	Plandeka 2x3m mega gruba/szara 120G	0,72	20
G70506	Plandeka 2x4m mega gruba/szara 120G	0,96	15
G70510	Plandeka 3x3m mega gruba/szara 120G	1,08	14
G70511	Plandeka 3x4m mega gruba/szara 120G	1,44	10
G70512	Plandeka 3x5m mega gruba/szara 120G	1,80	8
G70521	Plandeka 4x5m mega gruba/szara 120G	2,40	6
G70522	Plandeka 4x6m mega gruba/szara 120G	2,88	5
G70524	Plandeka 4x8m mega gruba/szara 120G	3,84	4
G70532	Plandeka 5x6m mega gruba/szara 120G	3,60	4
G70534	Plandeka 5x8m mega gruba/szara 120G	4,80	3
G70542	Plandeka 6x8m mega gruba/szara 120G	5,76	3
G70544	Plandeka 6x10m mega gruba/szara 120G	7,20	2
G70546	Plandeka 6x12m mega gruba/szara 120G	8,64	2
G70552	Plandeka 8x10m mega gruba/szara 120G	9,60	2
G70554	Plandeka 8x12m mega gruba/szara 120G	11,52	2
G70562	Plandeka 10x10m mega gruba/szara 120G	12,00	2
G70564	Plandeka 10x12m mega gruba/szara 120G	14,40	1
G70566	Plandeka 10x15m mega gruba/szara 120G	18,00	1
G70572	Plandeka 12x15m mega gruba/szara 120G	21,60	1
G70576	Plandeka 12x18m mega gruba/szara 120G	25,92	1
G70582	Plandeka 15x16m mega gruba/szara 120G	28,80	1
G70585	Plandeka 15x20m mega gruba/szara 120G	36,00	1

Plandeka 2x3m extra gruba/brązowa 200G

- Ⓒ Tarpaulin
- Ⓓ Plane
- Ⓔ Тент
- Ⓕ Plachta
- Ⓖ Plachta
- Ⓗ Pomyva
- Ⓘ Husá



KOD TOWARU	CECHY PRODUKTU	WAGA kg	IŁOŚĆ W OPAKOWANIU
G70705	Plandeka 2x3m extra gruba/brązowa	1,20	12
G70706	Plandeka 2x4m extra gruba/brązowa	1,60	9
G70710	Plandeka 3x3m extra gruba/brązowa	2,00	8
G70711	Plandeka 3x4m extra gruba/brązowa	2,40	6
G70712	Plandeka 3x5m extra gruba/brązowa	3,00	5
G70721	Plandeka 4x5m extra gruba/brązowa	4,00	4
G70722	Plandeka 4x6m extra gruba/brązowa	4,80	3
G70724	Plandeka 4x8m extra gruba/brązowa	6,40	2
G70732	Plandeka 5x6m extra gruba/brązowa	6,00	3
G70734	Plandeka 5x8m extra gruba/brązowa	8,00	2

Plandeka 2x3m extra gruba/brazowa 200G

- Ⓢ Tarpaulin
- Ⓛ Plane
- Ⓜ Тент
- Ⓒ Plachta
- Ⓢ Plachta
- Ⓛ Ponyva
- Ⓢ Husá



KOD TOWARU	CECHY PRODUKTU	WAGA kg	ILOŚĆ W OPAKOWANIU ☐
G70742	Plandeka 6x8m extra gruba/brazowa	9,60	2
G70744	Plandeka 6x10m extra gruba/brazowa	12,00	2
G70746	Plandeka 6x12m extra gruba/brazowa	14,40	1
G70752	Plandeka 8x10m extra gruba/brazowa	16,00	1
G70754	Plandeka 8x12m extra gruba/brazowa	19,20	1
G70762	Plandeka 10x10m extra gruba/brazowa	20,00	1
G70764	Plandeka 10x12m extra gruba/brazowa	24,00	1
G70766	Plandeka 10x15m extra gruba/brazowa	30,00	1
G70772	Plandeka 12x15m extra gruba/brazowa	32	1
G70776	Plandeka 12x18m extra gruba/brazowa	34	1
G70782	Plandeka 15x16m extra gruba/brazowa	36	1
G70785	Plandeka 15x20m extra gruba/brazowa	38	1

Aerator wertykulator 2w1 JG

- Ⓢ Scarifier
- Ⓛ Vertikutierer
- Ⓜ Аэратор-скарификатор
- Ⓒ Vertikutátor
- Ⓢ Vertikutátor
- Ⓛ Irtóborona
- Ⓢ Scarificator

John Gardener



KOD TOWARU	CECHY PRODUKTU	WAGA kg	ILOŚĆ W OPAKOWANIU ☐
G83000	Dane techniczne: Napięcie sieciowe 230-240V Częstotliwość 50Hz Szerokość robocza 320 Regulacja głębokości dla wertykulatora - 1 2 to -8 to -4 to +4 mm Regulacja głębokości dla aeratora - 4 to 0 to +4 to +1 2mm Pojemność kosza 35 L Waga 9.3 kg	9,30	1

Elektryczna glebogryzarka-kultywator 32cm

- Ⓢ Electric tiller
- Ⓛ Elektrische kultivator
- Ⓜ Электрический культиватор
- Ⓒ Elektrický kultivátor
- Ⓢ Elektrický kultivátor
- Ⓛ Elektromos kultivátor
- Ⓢ Cultivator electric

John Gardener



KOD TOWARU	CECHY PRODUKTU	WAGA kg	ILOŚĆ W OPAKOWANIU ☐
G83004	Elektryczna glebogryzarka sprawdzi się w każdym przydomowym ogrodzie lub działce z dostępem do sieci elektrycznej. Dane techniczne: Napięcie: 230V~50Hz Szerokość 32cm	7,20	1

Nożyce do żywopłotu elektryczne 500W 450mm JG

- Ⓢ Hedge shears
- Ⓛ Heckenscheren
- Ⓜ Ножницы для живой изгороди
- Ⓒ Nůžky na živý plot
- Ⓢ Nožnice na živý plot
- Ⓛ Sövényvágó olló
- Ⓢ Foarfece pt. gard viu

John Gardener



KOD TOWARU	CECHY PRODUKTU	WAGA kg	ILOŚĆ W OPAKOWANIU ☐
G83005	Nożyce świetnie sprawdzają się podczas cięcia małych i średnich żywopłotów. Moc silnika została odpowiednio dobrana do długości prowadnicy. Lekka, ergonomiczna konstrukcja zapewniają wydajną i wygodną pracę. Napięcie: 230V~50Hz, Moc: 500W Długość cięcia: 450mm	3,00	4

Nożyce do żywopłotu elektryczne 550mm JG

- Ⓢ Hedge shears
- Ⓛ Heckenscheren
- Ⓜ Ножницы для живой изгороди
- Ⓒ Nůžky na živý plot
- Ⓢ Nožnice na živý plot
- Ⓛ Sövényvágó olló
- Ⓢ Foarfece pt. gard viu

John Gardener

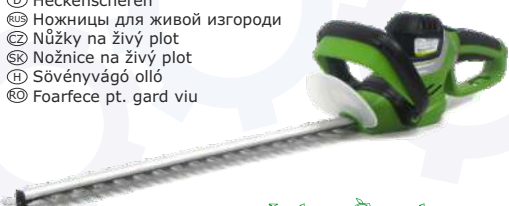

KOD TOWARU	CECHY PRODUKTU	WAGA kg	ILOŚĆ W OPAKOWANIU ☐
G83006	Nożyce świetnie sprawdzają się podczas cięcia małych i średnich żywopłotów. Moc silnika została odpowiednio dobrana do długości prowadnicy. Lekka, ergonomiczna konstrukcja zapewniają wydajną i wygodną pracę. Regulacja kąta cięcia. Napięcie: 230V~50Hz, Moc: 600W Długość cięcia: 550mm	3,95	4

Nożyce do żywopłotu elektryczne 750W 610mm JG

- GB Hedge shears
- D Heckenscheren
- RU Ножницы для живой изгороди
- CZ Nůžky na živý plot
- SK Nožnice na živý plot
- H Sövényvágó olló
- RO Foarfece pt. gard viu



John Gardener

KOD TOWARU	CECHY PRODUKTU	WAGA kg	ILOŚĆ W OPAKOWANIU
G83007	Nożyce świetnie sprawdzają się podczas cięcia małych i średnich żywopłotów. Moc silnika została odpowiednio dobrana do długości prowadnicy. Lekka, ergonomiczna konstrukcja zapewniają wydajną i wygodną pracę. Regulacja kąta cięcia. Napięcie: 230V~50Hz, Moc: 750W Długość cięcia: 610mm	5	4

Nożyce akumulatorowe do trawy/krzewów 3.6V 120mm

- GB Cordless grass and shrub shears
- D Akkuschere mit Gras- und Strauchmesser
- RU Аккумуляторные ножницы для травы и кустов
- CZ Akumulátorové nůžky na trávu a keře
- SK Akumulátorové nožnice na trávu a kríky
- H Foarfecele cu acumulator pt. tăiat iarba
- RO Trimmer cu acumulator pt. iarba si gard viu



John Gardener

KOD TOWARU	CECHY PRODUKTU	WAGA kg	ILOŚĆ W OPAKOWANIU
G83011	Typ akumulatora: Li-Ion Napięcie akumulatora 3.6V Pojemność baterii 1,2Ah Czas ładowania (pusta bateria) 3-5h Cięcie żywopłotów: Długość cięcia 120mm Cięcie żywopłotów: Szerokość cięcia 6mm Przycinanie trawy: Szerokość cięcia 83mm	1,05	4

Nożyce akumulatorowe do trawy/krzewów 7.2V 120mm

- GB Cordless grass and shrub shears
- D Akkuschere mit Gras- und Strauchmesser
- RU Аккумуляторные ножницы для травы и кустов
- CZ Akumulátorové nůžky na trávu a keře
- SK Akumulátorové nožnice na trávu a kríky
- H Foarfecele cu acumulator pt. tăiat iarba
- RO Trimmer cu acumulator pt. iarba si gard viu



John Gardener

KOD TOWARU	CECHY PRODUKTU	WAGA kg	ILOŚĆ W OPAKOWANIU
G83012	Typ akumulatora: Li-Ion Napięcie akumulatora 7.2V Pojemność baterii 1,3Ah Czas ładowania (pusta bateria) 3-5h Cięcie żywopłotów: Długość cięcia 120mm Cięcie żywopłotów: Szerokość cięcia 6mm Przycinanie trawy: Szerokość cięcia 83mm	1,05	4

Podkaszarka elektryczna do trawy JG

- GB Electric trimmer
- D Elektro-Rasentrimmer
- RU Электрический триммер
- CZ Elektrická sekačka
- SK Elektrická kosačka
- H Elektromos fűnyíró
- RO Cositoare electrică



John Gardener

KOD TOWARU	CECHY PRODUKTU	WAGA kg	ILOŚĆ W OPAKOWANIU
G83015	Napięcie: 230V, 50Hz Moc: 250W Max szerokość cięcia: 200mm Prędkość obrotowa bez obciążenia: 14000 min-1	1,40	15

Podkaszarka elektryczna do trawy JG PROFI

- GB Electric trimmer
- D Elektro-Rasentrimmer
- RU Электрический триммер
- CZ Elektrická sekačka
- SK Elektrická kosačka
- H Elektromos fűnyíró
- RO Cositoare electrică



John Gardener

KOD TOWARU	CECHY PRODUKTU	WAGA kg	ILOŚĆ W OPAKOWANIU
G83016	Napięcie: 230V, 50Hz Moc: 500W Max szerokość cięcia: 300mm Prędkość obrotowa bez obciążenia: 10000 min-1	3,02	6

Odkurzacz-dmuchała do liści 3-funkcyjny Standard

- Ⓔ Vacuum leaf blower
- Ⓐ Vakuu-Laubgebläse
- Ⓔ Вакuum листьев воздуходувки
- Ⓒ Elektrický vysavač/foukač
- Ⓔ Elektrický vysávač / fúkač
- Ⓐ Lombszívó / lombfúvó
- Ⓔ Aspirator / suflantă frunze



John Gardener

KOD TOWARU	CECHY PRODUKTU	WAGA 	ILOŚĆ W OPAKOWANIU
G81070	Dane techniczne: Napięcie: 230V/50Hz Moc: 3000W Prędkość obrotowa: 1400rpm Prędkość powietrza: 275km/h Wydajność max: 12.5m ³ /min Worek na liście: 45 L	3,36	1

Odkurzacz-dmuchała do liści 3-funkcyjny Standard

- Ⓔ Vacuum leaf blower
- Ⓐ Vakuu-Laubgebläse
- Ⓔ Вакuum листьев воздуходувки
- Ⓒ Elektrický vysavač/foukač
- Ⓔ Elektrický vysávač / fúkač
- Ⓐ Lombszívó / lombfúvó
- Ⓔ Aspirator / suflantă frunze



John Gardener

KOD TOWARU	CECHY PRODUKTU	WAGA 	ILOŚĆ W OPAKOWANIU
G81071	Dane techniczne: Napięcie: 230V/50Hz Moc: 3300W Prędkość obrotowa: 1700rpm Prędkość powietrza: 270km/h Wydajność max: 14m ³ /min Worek na liście: 45 L	3,5	1

Rozdrabniacz do gałęzi 2600W

- Ⓔ Garden shredder
- Ⓐ Garten-Häcksler
- Ⓔ Садовый измельчитель
- Ⓒ Zahradní drtič
- Ⓔ Zahradný drvič
- Ⓐ Elektromos kerti szecskázó
- Ⓔ Tocător concasor electric de grădină



John Gardener

KOD TOWARU	CECHY PRODUKTU	WAGA 	ILOŚĆ W OPAKOWANIU
G81075	Dane techniczne: Napięcie: 230V/50Hz Moc: 2600W Prędkość obrotowa: 4050rpm Max średnica gałęzi: 39mm Worek: 50 L	10,2	1

Rozdrabniacz do gałęzi BIG

- Ⓔ Garden shredder
- Ⓐ Garten-Häcksler
- Ⓔ Садовый измельчитель
- Ⓒ Zahradní drtič
- Ⓔ Zahradný drvič
- Ⓐ Elektromos kerti szecskázó
- Ⓔ Tocător concasor electric de grădină



John Gardener

KOD TOWARU	CECHY PRODUKTU	WAGA 	ILOŚĆ W OPAKOWANIU
G81076	Dane techniczne: Napięcie: 230V/50Hz Moc: 3000W Prędkość obrotowa: 4050rpm Max średnica gałęzi: 40mm Pojemnik: 45 L	14	1

Agrowłóknina 50g czarna (filtr UV)

- Ⓢ PP spunbond non woven fabric anti weed
- Ⓛ Matt, nicht gesponnenes gewebe, gegen Unkräuter
- Ⓜ Обрив тканого материала ротив сорняков
- Ⓝ Tkanina proti plevlu
- Ⓞ Tkanina proti burine
- Ⓟ Agrofólia talajtakaró geotextil
- Ⓠ Plasa protectie contra buruienilor



KOD TOWARU	CECHY PRODUKTU	WYMIARY	WAGA kg	ILOŚĆ W OPAKOWANIU
G73401	Przepuszcza wodę a wilgoć zatrzymuje w glebie. Eliminuje wyrastanie chwastów, chroni przed szkodnikami, poprawia warunki fitosanitarne. Nie następuje zaskorupianie się gleby podczas silnych upałów Gramatura: 50g Agrowłóknina posiada filtr UV	1,1 x 10m	0,55	1
G73405		1,1 x 50m	2,75	1
G73406		1,1 x 100m	5,5	1
G73411		1,6 x 10m	0,8	1
G73415		1,6 x 50m	4	1
G73416		1,6 x 100m	8	1

Agrotkanina antychwastowa PP czarna UV 70g

- Ⓢ Anti-weed woven PP black with UV filter
- Ⓛ Matt, gesponnenes gewebe, gegen Unkräuter
- Ⓜ Обрив тканого материала ротив сорняков
- Ⓝ Tkanina proti plevlu
- Ⓞ Tkanina proti burine
- Ⓟ Agrofólia talajtakaró geotextil
- Ⓠ Plasa protectie contra buruienilor



KOD TOWARU	CECHY PRODUKTU	WYMIARY	WAGA kg	ILOŚĆ W OPAKOWANIU
G73463	Szeroko stosowana w rolnictwie, ogrodnictwie, szkółkarstwie oraz budownictwie. Zapobiega wzrostowi chwastów, utrzymuje właściwą wilgotność gleby tj. reguluje przepływ wody i powietrza oraz utrzymuje optymalną temperaturę gleby do wzrostu roślin. Chroni przed: - szybką utratą wody gruntowej - przymrozkami niszczące system korzeniowy - uszkodzeniami przez owady, gryzonie oraz ptaki Gramatura: 70g Posiada filtr UV	1,1 x 50m	3,85	1
G73464		1,1 x 100m	7,7	1
G73467		1,6 x 50m	5,6	1
G73468		1,6 x 100m	11,2	1

Agrotkanina antychwastowa PP czarna UV 90g

- Ⓢ Anti-weed woven PP black with UV filter
- Ⓛ Matt, gesponnenes gewebe, gegen Unkräuter
- Ⓜ Обрив тканого материала ротив сорняков
- Ⓝ Tkanina proti plevlu
- Ⓞ Tkanina proti burine
- Ⓟ Agrofólia talajtakaró geotextil
- Ⓠ Plasa protectie contra buruienilor

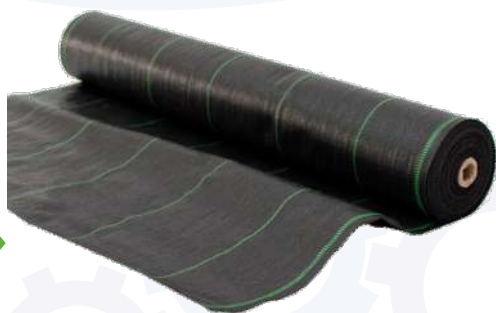

KOD TOWARU	CECHY PRODUKTU	WYMIARY	WAGA kg	ILOŚĆ W OPAKOWANIU
G73473	Szeroko stosowana w rolnictwie, ogrodnictwie, szkółkarstwie oraz budownictwie. Zapobiega wzrostowi chwastów, utrzymuje właściwą wilgotność gleby tj. reguluje przepływ wody i powietrza oraz utrzymuje optymalną temperaturę gleby do wzrostu roślin. Chroni przed: - szybką utratą wody gruntowej - przymrozkami niszczące system korzeniowy - uszkodzeniami przez owady, gryzonie oraz ptaki Gramatura: 90g Posiada filtr UV	1,1 x 50m	4,95	1
G73474		1,1 x 100m	9,9	1
G73477		1,6 x 50m	7,2	1
G73478		1,6 x 100m	14,4	1

Wózek transportowy

- Ⓔ Hand trolley
- Ⓓ Transportkarre
- Ⓔ Тележка складная
- Ⓒ Ruční vozík
- Ⓔ Ručný vozík
- Ⓔ Molnárkocsi
- Ⓔ Cărucior de mână



KOD TOWARU	CECHY PRODUKTU	DANE TECHNICZNE	WAGA 	ILOŚĆ W OPAKOWANIU
G71100	Doskonały, praktyczny wózek wyposażony w kółka. Konstrukcja wykonana jest z wytrzymałego metalu. Doskonały do przewożenia ciężkich pakunków- paczek, kartonów, itp. Idealny do użytku domowego jak i zarówno w wielu miejscach pracy.	wysokość: 1200mm wymiar platformy: 400x200mm średnica koła: 250mm udźwig: 200kg	10,5	1
G71101		wysokość: 1160mm wymiar platformy: 350x180mm średnica koła: 250mm udźwig: 200kg	8,7	1
G71102		wysokość: 1280mm wymiar platformy: 400x300mm średnica koła: 250mm udźwig: 250kg	12	1
G71103		wysokość: 1050mm (max wysokość) wymiar platformy: 35,50x240mm średnica koła: 150mm udźwig: 90kg	6,2	1
G71104	Wózek magazynowy platformowy 150kg	Ładowność: 150 kg Średnica kół: 100 mm Wymiary platformy: 720 x 470 mm Wysokość platformy: 140 mm Wysokość rączki: 830 mm	8	1
G71105	Wózek magazynowy platformowy 300kg	Ładowność: 300 kg Średnica kół: 130 mm Wymiary platformy: 910 x 610 mm Wysokość platformy: 180 mm Wysokość rączki 870 mm	13	1

Wózek (przyczepka) ogrodowy 350kg

- Ⓔ Garden cart 350kg
- Ⓓ Gartenwagen & Transportkarre 350kg
- Ⓔ Садовая тележка 350кг
- Ⓒ Zahradní vozík, nosnost 350kg
- Ⓔ Záhradný vozík, nosnosť 350kg
- Ⓔ Kerti kocsi
- Ⓔ Cărucior de grădină



KOD TOWARU	CECHY PRODUKTU	DANE TECHNICZNE	WAGA 	ILOŚĆ W OPAKOWANIU
G71110	Praktyczny wózek - przyczepa z maksymalnym obciążeniem do 350 kg. Wytrzymały, stabilny, solidnie wykonany. Wózek jest łatwy i wygodny w użytkowaniu. Posiada burty otwierane z siatką.	długość: 96,5cm szerokość: 51cm wysokość wsadu: 25cm udźwig: 350kg	19,42	1

Rękawice wampirki rozmiar 9

- Ⓔ Working gloves
- Ⓓ Arbeitshandschuh
- ⒺⒸ Перчатки
- Ⓒ Pracovní rukavice
- Ⓔ Pracovné rukavice
- Ⓗ Védőkesztyű
- Ⓓ Mänuși



KOD TOWARU	CECHY PRODUKTU	ROZMIAR	WAGA kg	IŁOŚĆ W OPAKOWANIU
G73502A	Rękawice wampirki czerwone	9	0,04	10/600
G73502B	Rękawice wampirki zielone	9	0,04	10/600
G73502C	Rękawice wampirki niebieskie	9	0,04	10/600

Rękawice ochronne GEKON /czarne/

- Ⓔ Working gloves
- Ⓓ Arbeitshandschuh
- ⒺⒸ Перчатки
- Ⓒ Pracovní rukavice
- Ⓔ Pracovné rukavice
- Ⓗ Védőkesztyű
- Ⓓ Mänuși



KOD TOWARU	CECHY PRODUKTU	ROZMIAR	WAGA kg	IŁOŚĆ W OPAKOWANIU
G73511	Rękawice ochronne GEKON /czarne/	8	0,03	12/240
G73512		9	0,03	12/240
G73513		10	0,03	12/240

Rękawice ochronne GEKON /biało-szare/

- Ⓔ Working gloves
- Ⓓ Arbeitshandschuh
- ⒺⒸ Перчатки
- Ⓒ Pracovní rukavice
- Ⓔ Pracovné rukavice
- Ⓗ Védőkesztyű
- Ⓓ Mänuși



KOD TOWARU	CECHY PRODUKTU	ROZMIAR	WAGA kg	IŁOŚĆ W OPAKOWANIU
G73522	Rękawice ochronne GEKON /biało-szare/	9	0,04	12/240
G73523		10	0,04	12/240

Rękawice ochronne GEKON /iat czerwone/

- Ⓔ Working gloves
- Ⓓ Arbeitshandschuh
- ⒺⒸ Перчатки
- Ⓒ Pracovní rukavice
- Ⓔ Pracovné rukavice
- Ⓗ Védőkesztyű
- Ⓓ Mänuși



KOD TOWARU	CECHY PRODUKTU	ROZMIAR	WAGA kg	IŁOŚĆ W OPAKOWANIU
G73531	Rękawice ochronne GEKON /iat czerwone/	8	0,04	12/240
G73532		9	0,04	12/240
G73533		10	0,04	12/240

Rękawice ochronne GEKON /białe/

- GB Working gloves
- D Arbeitshandschuh
- RU Перчатки
- CZ Pracovní rukavice
- SK Pracovné rukavice
- H Védőkesztyű
- RO Mănuși



KOD TOWARU	CECHY PRODUKTU	ROZMIAR	WAGA kg	ILOŚĆ W OPAKOWANIU
G73542	Rękawice ochronne GEKON /białe/	9	0,03	12/240
G73543		10	0,03	12/240

Rękawice ochronne GEKON /żółte/

- GB Working gloves
- D Arbeitshandschuh
- RU Перчатки
- CZ Pracovní rukavice
- SK Pracovné rukavice
- H Védőkesztyű
- RO Mănuși



KOD TOWARU	CECHY PRODUKTU	ROZMIAR	WAGA kg	ILOŚĆ W OPAKOWANIU
G73552	Rękawice ochronne GEKON /żółte/	9	0,06	12/240
G73553		10	0,06	12/240

Rękawice ochronne GEKON /granat/

- GB Working gloves
- D Arbeitshandschuh
- RU Перчатки
- CZ Pracovní rukavice
- SK Pracovné rukavice
- H Védőkesztyű
- RO Mănuși



KOD TOWARU	CECHY PRODUKTU	ROZMIAR	WAGA kg	ILOŚĆ W OPAKOWANIU
G73563	Rękawice ochronne GEKON /granat/	10	0,06	12/240
G73564		11	0,06	12/240

Rękawice ochronne GEKON /czarne grube/

- GB Working gloves
- D Arbeitshandschuh
- RU Перчатки
- CZ Pracovní rukavice
- SK Pracovné rukavice
- H Védőkesztyű
- RO Mănuși



KOD TOWARU	CECHY PRODUKTU	ROZMIAR	WAGA kg	ILOŚĆ W OPAKOWANIU
G73572	Rękawice ochronne GEKON /czarne grube/	9	0,07	12/120
G73573		10	0,08	12/120

Rękawice ogrodowe z pazurkami

- GB Garden gloves
- D Gartenhandschuhe
- RU Садовые перчатки
- CZ Zahradnické rukavice
- SK Záhradnícke rukavice
- H Kertészkesztyűk
- RO Mănuși de grădinărit



KOD TOWARU	CECHY PRODUKTU	WAGA kg	ILOŚĆ W OPAKOWANIU
G73599	Rękawice ogrodowe z pazurkami	0,13	100

Podkaszarka spalinowa multifunkcyjna 4w1

- GB Multi-function gasoline trimmer
- D Multifunktionales motorsense
- RU Многофункциональная мотокоса
- CZ Multifunkční benzínová sekačka
- SK Multifunkčná benzínová kosačka
- H Multifunkciós motoros kasza
- RO Multifuncțională cositoare pe benzină



KOD TOWARU	CECHY PRODUKTU	WAGA kg	ILOŚĆ W OPAKOWANIU
G81057	Moc silnika: 3 KM Typ silnika: dwusuwowy, chłodzony powietrzem Pojemność skokowa (w cm³): 52 Pojemność zbiornika paliwa: 850 ml Proporcja mieszanki: 1:25 Szerokość robocza: 25,5 / 41 cm adapter podkaszarka z możliwością założenia żyłki lub tarczy tnącej, adapter nożyce do żywopłotu, adapter piła "gałęziówka" z prowadnicą 14" i łańcuchem tnącym, głowica z żyłką, tarcza tnąca trójkąt 255 x 25,4 x 1,8 mm	12,12	1

Podkaszarka spalinowa jezdna na kołach 52CC

- GB Gasoline brush cutter
- D Benzin Freischneider
- RU Бензиновый триммер
- CZ Benzin krovinořez
- SK Benzin krovinořez
- H Benzines bozótvágó
- RO Cositoare motor benzina



KOD TOWARU	CECHY PRODUKTU	WAGA kg	ILOŚĆ W OPAKOWANIU
G81046	Moc: 3 KM Pojemność silnika: 52 cm3 Typ silnika: 2-suwowy Prędkość biegu jałowego: 2700 - 3000 obr./min Proporcje mieszanki olej/benzyna: 1:25	14	1

Silnik zaburtowy spalinowy łodzi BC520

- GB Boat engine
- D Bootsmotor
- RU Лодочный мотор
- CZ Loďní motor
- SK Loďný motor
- H Csónakmotor
- RO Motor de barca

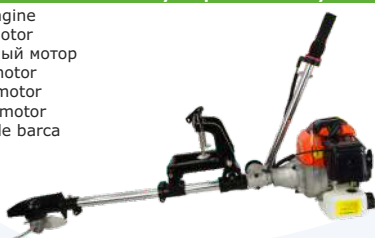

KOD TOWARU	CECHY PRODUKTU	WAGA kg	ILOŚĆ W OPAKOWANIU
G81045	Silnik zaburtowy spalinowy łodzi BC520	8,5	1

Glebogryzarka spalinowa 7HP 85cm

- GB Tiller
- D Kultivator
- RU Культиватор
- CZ Kultivátor
- SK Kultivátor
- H Kultivátor
- RO Cultivator



KOD TOWARU	CECHY PRODUKTU	WAGA kg	ILOŚĆ W OPAKOWANIU
G81045	Glebogryzarka spalinowa 7HP 85cm	61	1

Rozdrabniacz gałęzi 2500W typ. 3

- GB Garden shredder
- D Garten-Häcksler
- RU Садовый измельчитель
- CZ Zahradní drtič
- SK Záhradný drvič
- H Elektromos kerti szecskázó
- RO Tocător concasor electric de grădină



KOD TOWARU	CECHY PRODUKTU	WAGA kg	ILOŚĆ W OPAKOWANIU
G81077	Rozdrabniacz gałęzi 2500W typ. 3	10	1

Rozdrabniacz do gałęzi Frezowy-Cichy

- Ⓔ Garden shredder
- Ⓓ Garten-Häcksler
- Ⓜ Садовый измельчитель
- Ⓒ Zahradní drtič
- Ⓢ Zähradný drvič
- Ⓔ Elektromos kerti szecskázó
- Ⓜ Tocător concasor electric de grădină



KOD TOWARU	CECHY PRODUKTU	WAGA kg	ILOŚĆ W OPAKOWANIU
G81078	Rozdrabniacz do gałęzi Frezowy-Cichy	19	1

Aerator sandały na buty z kolcami

- Ⓔ Scarifier
- Ⓓ Vertikutierer
- Ⓜ Аэратор-скарификатор
- Ⓒ Sandály na provzdušnění trávníku
- Ⓢ Sandále na prevzdušnenie trávníka
- Ⓓ Irtóborona
- Ⓜ Aerator sandale



KOD TOWARU	CECHY PRODUKTU	WAGA kg	ILOŚĆ W OPAKOWANIU
G72070	Aerator sandały na buty z kolcami	0,78	10

Wiertarka stołowa kolumnowa 16mm z imadłem

- Ⓔ Bench drill
- Ⓓ Tischbohrer
- Ⓜ Настольная сверлильная машина
- Ⓒ Stolní vrtačka
- Ⓢ Stoolová vrtačka
- Ⓓ Asztali fúrógép
- Ⓜ Mašină de găurit masa



KOD TOWARU	CECHY PRODUKTU	WAGA kg	ILOŚĆ W OPAKOWANIU
G80275	Wiertarka stołowa kolumnowa 16mm z imadłem	13	1

Tarcza do ostrzenia łańcuchów 100x10x3.2

- Ⓔ Disc sharpening chains
- Ⓓ Schild zu dem Schärfen Kette
- Ⓜ Диск для заточки цепи
- Ⓒ Brusný kotouč
- Ⓢ Brúsný kotúč
- Ⓓ Kőszőrűkő láncélező géphez korong
- Ⓜ Discuri de ascuțire



KOD TOWARU	CECHY PRODUKTU	WAGA kg	ILOŚĆ W OPAKOWANIU
G81202	Tarcza do ostrzenia łańcuchów 100x10x3.2	0,06	100

Aluminiowa głowica z żyłką do kosi Autocut

- Ⓔ Line head
- Ⓓ Trimmerkopf
- Ⓜ Головка с леской
- Ⓒ Strunová hlava
- Ⓢ Strunová hlava
- Ⓓ Damiľ fej
- Ⓜ Cap cu cablu

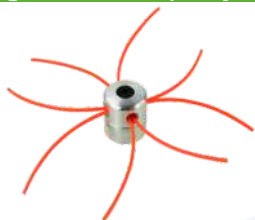

KOD TOWARU	CECHY PRODUKTU	WAGA kg	ILOŚĆ W OPAKOWANIU
G81069Z	Aluminiowa głowica z żyłką do kosi Autocut	0,26	40

Nożyce akumulatorowe do trawy/krzewów z rączką

- Ⓔ Cordless grass and shrub shears
- Ⓓ Akkuschiere mit Gras- und Strauchmesser
- Ⓜ Аккумуляторные ножницы для травы и кустов
- Ⓒ Akumulátorové nůžky na trávu a keře
- Ⓢ Akumulátorové nožnice na trávu a kríky
- Ⓓ Foarfecele cu acumulator pt. tăiat iarba
- Ⓜ Trimmer cu acumulator pt. iarba si gard viu

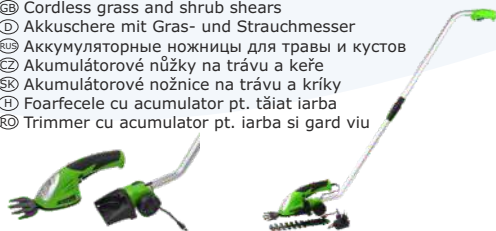

KOD TOWARU	CECHY PRODUKTU	WAGA kg	ILOŚĆ W OPAKOWANIU
G83013	Nożyce akumulatorowe do trawy/krzewów 3.6V z rączką	2,08	2
G83014	Nożyce akumulatorowe do trawy/krzewów 7.2V z rączką	2,21	2

John Gardener

Elektryczna glebogryzarka-kultywator 45cm

- Ⓔ Electric tiller
- Ⓓ Elektrische kultivator
- Ⓜ Электрический культиватор
- Ⓒ Elektrický kultivátor
- Ⓢ Elektrický kultivátor
- Ⓓ Elektromos kultivátor
- Ⓜ Cultivator electric



KOD TOWARU	CECHY PRODUKTU	WAGA kg	ILOŚĆ W OPAKOWANIU
G83003	Elektryczna glebogryzarka-kultywator 45cm	11,4	1

John Gardener

Kosiarka spalinowa 40cm /metal obudowa/ JG

- GB Lawn mower
- D Rasenmäher
- RU Газонокосилки
- CZ Sekačka na trávu
- SK Kosačka na trávu
- H Fűnyíró
- RO Mașină de tuns iarba



KOD TOWARU	CECHY PRODUKTU	WAGA kg	ILOŚĆ W OPAKOWANIU ☐
G83050	silnik 99cm ³ szerokość koszenia 400mm 3 stopniowa regulacja wysokości koszenia wyrzut tylny kosiarka spalinowa z koszem 45L klucz do świecek	20,5	1

Kosiarka spalinowa JG z napędem 51cm 6w1

- GB Lawn mower
- D Rasenmäher
- RU Газонокосилки
- CZ Sekačka na trávu
- SK Kosačka na trávu
- H Fűnyíró
- RO Mașină de tuns iarba



KOD TOWARU	CECHY PRODUKTU	WAGA kg	ILOŚĆ W OPAKOWANIU ☐
G83051	Kosiarka spalinowa John Gardener posiada 6 funkcji: napęd wyrzut boczny wyrzut tylny wyrzut do kosza funkcję mielenia oraz system mycia obudowy. silnik 200cm ³ szerokość koszenia 510	37	1

Kosiarka spalinowa z napędem i elektronicznym startem 51cm JG

- GB Lawn mower
- D Rasenmäher
- RU Газонокосилки
- CZ Sekačka na trávu
- SK Kosačka na trávu
- H Fűnyíró
- RO Mașină de tuns iarba



KOD TOWARU	CECHY PRODUKTU	WAGA kg	ILOŚĆ W OPAKOWANIU ☐
G83052	Kosiarka spalinowa John Gardener posiada 6 funkcji: napęd wyrzut boczny wyrzut tylny wyrzut do kosza funkcję mielenia oraz system mycia obudowy. silnik 196cm ³ elektryczny	39,5	1

Kosiarka spalinowa z napędem 51cm LONCIN

- GB Lawn mower
- D Rasenmäher
- RU Газонокосилки
- CZ Sekačka na trávu
- SK Kosačka na trávu
- H Fűnyíró
- RO Mașină de tuns iarba



KOD TOWARU	CECHY PRODUKTU	WAGA kg	ILOŚĆ W OPAKOWANIU ☐
G83053	silnik Loncin 196cc napęd szerokość koszenia 510mm wskaźnik wypełnienia pojemnika 7 stopniowa regulacja wysokości koszenia duże tylne koła system mycia obudowy wyrzut boczny i tylny	38	1

Kosiarka spalinowa JG z napędem i elektronicznym startem 51cm LONCIN

- GB Lawn mower
- D Rasenmäher
- RU Газонокосилки
- CZ Sekačka na trávu
- SK Kosačka na trávu
- H Fűnyíró
- RO Mașină de tuns iarba



KOD TOWARU	CECHY PRODUKTU	WAGA kg	ILOŚĆ W OPAKOWANIU ☐
G83054	silnik Loncin 196cc elektryczny rozruch, napęd szerokość koszenia 510mm wskaźnik wypełnienia pojemnika 7 stopniowa regulacja wysokości koszenia duże tylne koła system mycia obudowy	43	1

Kosiarka spalinowa 40cm /metal obudowa/ z napędem JG

- Ⓢ Lawn mower
- Ⓛ Rasenmäher
- Ⓜ Газонокосилки
- Ⓒ Sekačka na trávu
- Ⓚ Kosačka na trávu
- Ⓛ Fűnyíró
- Ⓜ Maşină de tuns iarba



KOD TOWARU	CECHY PRODUKTU	WAGA kg	ILOŚĆ W OPAKOWANIU
G83055	Kosiarka spalinowa 40cm /metal obudowa/ z napędem JG	24,5	1

Kosiarka spalinowa z napędem 46cm JG

- Ⓢ Lawn mower
- Ⓛ Rasenmäher
- Ⓜ Газонокосилки
- Ⓒ Sekačka na trávu
- Ⓚ Kosačka na trávu
- Ⓛ Fűnyíró
- Ⓜ Maşină de tuns iarba



KOD TOWARU	CECHY PRODUKTU	WAGA kg	ILOŚĆ W OPAKOWANIU
G83056	Kosiarka spalinowa z napędem 46cm JG	33	1

Łopaty

- Ⓢ Shovel
- Ⓛ Schaufel
- Ⓜ Лопата совковая песочная
- Ⓒ Osazený rýč pískový
- Ⓚ Osadený rýľ pieskový
- Ⓛ Homoklapát
- Ⓜ Lopată pt. nisip



KOD TOWARU	CECHY PRODUKTU
G66500	Łopata piaskowa trzon metalowy
G66503	Łopata piaskowa trzon drewniany
G66510	Łopata węglowa trzon metalowy

Szpadel

- Ⓢ Spade
- Ⓛ Rodespaten
- Ⓜ Заступ
- Ⓒ Lisovaný rýč kalená
- Ⓚ Lisovaný rýľ kalená
- Ⓛ Ásó, sajtol-t-edzett
- Ⓜ Hárleț cu coadă



KOD TOWARU	CECHY PRODUKTU
G66501	Szpadel prosty trzon metalowy
G66502	Szpadel ostry trzon metalowy
G66504	Szpadel ogrodowy wzmacniony oprawiony
G66509	Saperka trzon metalowy

Grabie

- Ⓢ Rake
- Ⓛ Rechen
- Ⓜ Грабли
- Ⓒ Hrabě
- Ⓚ Hrable
- Ⓛ Gereblye
- Ⓜ Greblă



KOD TOWARU	CECHY PRODUKTU
G66505	Grabie 12-zębne oprawione
G66506	Grabie 14-zębne oprawione
G66507	Grabie 16-zębne oprawione
G66508	Grabie 18-zębne oprawione

Świder ręczny do gleby

- Ⓢ Gimlet to the soil
- Ⓛ Handbohrer für den Erdboden
- Ⓜ Ручной почвенный бур
- Ⓒ Ruční vrták do půdy
- Ⓚ Ručné vrták do pôdy
- Ⓛ Kézi talajfúró
- Ⓜ Sfředel manual pt. pământ



KOD TOWARU	CECHY PRODUKTU
G66511	Świder ręczny do gleby 110mm
G66512	Świder ręczny do gleby 140mm
G66513	Świder ręczny do gleby 170mm
G66514	Świder ręczny do gleby 200mm

15

» Pozostałe narzędzia elektryczne oraz inne artykuły

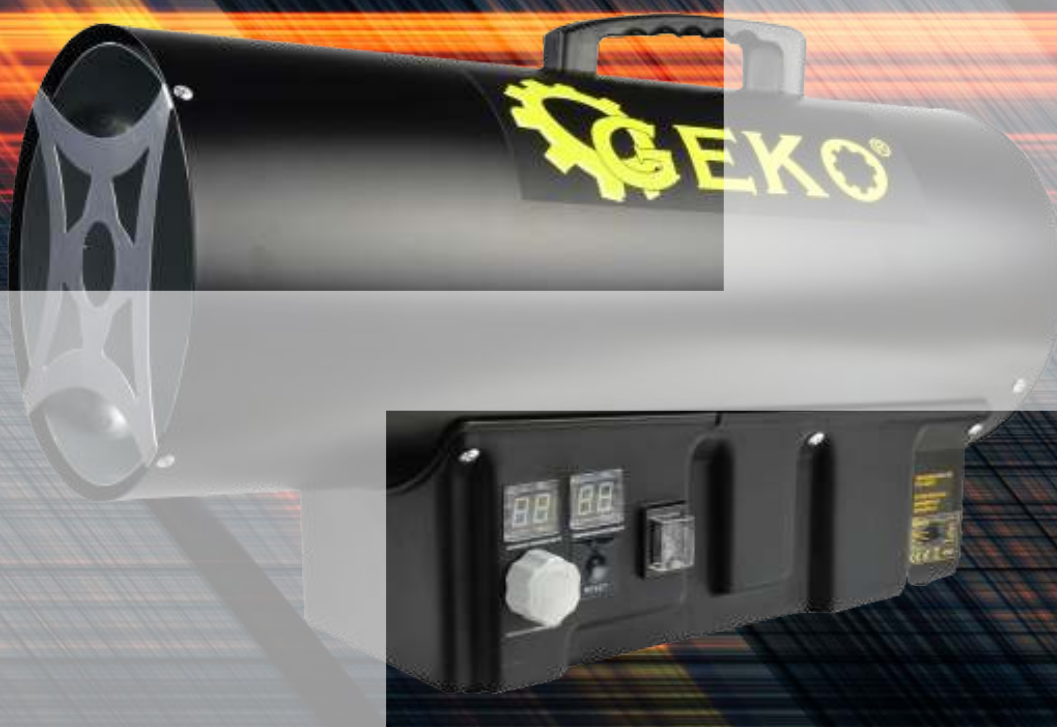

»» Pozostałe narzędzia elektryczne oraz inne artykuły

»» Nagrzewnice



»» Odkurzacze



»» Wypalarki do drewna i skóry



»» Pistolety do malowania z kompresorem



»» Nóż termiczny do styropianu



»» Urządzenia wielofunkcyjne, mini kompresory



»» Agregaty prądotwórcze



Nagrzewnica elektryczna

- Ⓟ Fan heater
- Ⓛ der Ölerhitzer
- Ⓜ Масляный подогреватель
- Ⓢ Elektrický ohřivač
- Ⓚ Elektrický ohrievač
- Ⓜ Elektromos hőszugárzó
- Ⓡ Încalzitor electric



KOD TOWARU	CECHY PRODUKTU	WAGA kg	ILOŚĆ W OPAKOWANIU
G80400	Moc 2kW Moc regulowana Zasilanie 230V/50Hz Wbudowany termostat Zabezpieczenie przed przegrzaniem Automatyczna kontrola temperatury Metalowa obudowa Wymiary: 230x198x320mm	3,40	1
G80401	Moc 3,3kW Moc regulowana Zasilanie 230V/50Hz Wbudowany termostat Zabezpieczenie przed przegrzaniem Automatyczna kontrola temperatury Metalowa obudowa Wymiary 270x255x400mm	4,82	1
G80402	Moc 5kW Moc regulowana Zasilanie 230V/50Hz Wbudowany termostat Zabezpieczenie przed przegrzaniem Automatyczna kontrola temperatury Metalowa obudowa Wymiary: 265x255x345mm	5,10	1
G80404	Moc 9kW Moc regulowana Zasilanie 230V/50Hz Wbudowany termostat Zabezpieczenie przed przegrzaniem Automatyczna kontrola temperatury Metalowa obudowa Wymiary: 305x285x395mm	7	1

Nagrzewnica gazowa

- Ⓟ Gas Forced Heater/LPG
- Ⓛ der Gaserhitzer
- Ⓜ Газовый подогреватель
- Ⓢ Horkovzdušná plynová turbína
- Ⓚ Teplovzdušná plynová turbína
- Ⓜ Hőlégbefűvő PB
- Ⓡ Turbina cu aer cald



KOD TOWARU	CECHY PRODUKTU	WAGA kg	ILOŚĆ W OPAKOWANIU
G80410	Ciśnienie gazu zasilającego: 0,7Bar Napięcie prądu: 220V/50Hz Moc silnika elektrycznego: 25W Maksymalne zużycie gazu: 0,65kg/h Maksymalny wydatek ciepła: 15kW Wydatek ciepłego powietrza: 320m ³ /h Wymiary: 474x183x307mm	14,5	1
G80411	Ciśnienie gazu zasilającego: 0,7Bar Napięcie prądu: 220V/50Hz Moc silnika elektrycznego: 30W Maksymalne zużycie gazu: 0,98 kg/h Maksymalny wydatek ciepła: 20kW Wydatek ciepłego powietrza: 500m ³ /h Wymiary: 500x220x335mm	4,60	1
G80412	Ciśnienie gazu zasilającego: 1,5Bar Napięcie prądu: 220V/50Hz Moc silnika elektrycznego: 52W Maksymalne zużycie gazu: 1,90kg/h Maksymalny wydatek ciepła: 40kW Wydatek ciepłego powietrza: 1000m ³ /h Wymiary: 500x270x396mm	6,50	1
G80415	Ciśnienie gazu zasilającego: 1,5Bar Napięcie prądu: 220V/50Hz Moc silnika elektrycznego: 90W Maksymalne zużycie gazu: 3,40kg/h Maksymalny wydatek ciepła: 65kW Wydatek ciepłego powietrza: 1500m ³ /h Wymiary: 651x322x455mm	7,40	1
G80417	Wydajność mocy cieplnej: 40KW Przepływ powietrza: 800 m ³ /h Maksymalne zużycie gazu: 2.18 kg/h Ciśnienie gazu: 0.7 bar Zasilanie: 230V/50Hz	6,48	1

Nagrzewnica olejowa z termostatem

- Ⓔ Industriail diesel heater
- Ⓕ Ölheizgerät mit Druckminderer
- ⒼⒺ Нагреватель с термостатом
- Ⓒ Horkovzdušná naftová turbína s termostatom
- Ⓔ Teplovzdušná naftová turbína s termostatom
- Ⓕ Olajüzemű hőlégbefűvő
- Ⓒ Turbină cu aer cald cu termostat



KOD TOWARU	CECHY PRODUKTU	WAGA 	ILOŚĆ W OPAKOWANIU
G80420	<p>Wydajność: 25kW Zużycie paliwa: 1,7 KG /h Paliwo: olej napędowy, olej opałowy Strumień powietrza: 650 m3/h Zbiornik paliwa: 19 L Napięcie: 230V/50Hz Moc silnika: 230 W Stopień ochrony: IPX4D. Wymiary (dł x szer x wys): 740x400x550 mm</p>	17	1
G80421	<p>Wydajność: 40kW Zużycie paliwa: 2,4 KG /h Paliwo: olej napędowy, olej opałowy Strumień powietrza: 800 m3/h Zbiornik paliwa: 38 L Napięcie: 230V/50Hz Moc silnika: 230 W Stopień ochrony: IPX4D. Wymiary (dł x szer x wys): 940x460x640 mm</p>	20,60	1
G80422	<p>Wydajność: 65kW Zużycie paliwa: 4KG /h Paliwo: olej napędowy, olej opałowy Strumień powietrza: 1200 m3/h Zbiornik paliwa: 56 L Napięcie: 230V/50Hz Moc silnika: 340 W Stopień ochrony: IPX4D. Wymiary (dł x szer x wys): 1020x500x620 mm</p>	27,10	1
G80424	<p>Wydajność mocy cieplnej: 40KW Przepływ powietrza: 800m3/h Zużycie paliwa: 2.4 kg/h Zbiornik: 24L Zasilanie: 230V/50Hz</p>	19,58	1
G80425	<p>Nagrzewnica olejowa z odprowadzaczem spalin Wydajność mocy cieplnej: 25KW Przepływ powietrza: 650m3/h Zużycie paliwa: 1.65 kg/h Zbiornik: 24L Zasilanie: 230V/50Hz Funkcja regulacji temperatury</p>	21,94	1
G80426	<p>Wydajność mocy cieplnej: 40KW Przepływ powietrza: 800m3/h Zużycie paliwa: 1.65 kg/h Zbiornik: 24L Zasilanie: 230V/50Hz Funkcja regulacji temperatury</p>	30	1

Odkurzacz przemysłowy na sucho

- Ⓔ Industrial vacuum cleaner
- Ⓕ Industriesauger
- ⒼⒺ Пылесос промышленный
- Ⓒ Průmyslový vysavač
- Ⓔ Priemyselny vysávač
- Ⓕ Ipari porszívó
- Ⓒ Aspirator industrial



KOD TOWARU	CECHY PRODUKTU	WAGA 	ILOŚĆ W OPAKOWANIU
G81095	<p>Moc urządzenia: 1400W Zasilanie: 230V Pojemność zbiornika: 30L Długość przewodu elektrycznego: 3 m Waga: ok. 7 kg Wąż ssący: 1,7m W zestawie: - worek na kurz - kółka - rura - wąż ssący - duża końcówka ssąca - mała końcówka ssąca Wysokość pojemnika: 39cm Wysokość z pokrywą (mierzona bez kółek): 56 cm Średnica: 31,5 cm</p>	6	1

Odkurzacz przemysłowy /poręczny/

- GB Industrial vacuum cleaner
- D Industriesauger
- RU Пылесос промышленный
- CZ Průmyslový vysavač
- SK Priemyselný vysávač
- H Ipari porszívó
- RO Aspirator industrial



KOD TOWARU	CECHY PRODUKTU	WAGA 	ILOŚĆ W OPAKOWANIU
G81096	Odkurzacz przemysłowy/poręczny/ zasilanie: 230V/50Hz moc nominalna: 1250W pojemność zbiornika: 15l długość węża ssącego: 1,4m średnica węża ssącego: 35mm długość kabla: 2,5m WYPOSAŻENIE: worek papierowy rura plastikowa ssawka podłogowa ssawka szczelinowa	3,94	1

Odkurzacz przemysłowy 22L sucho-mokro

- GB Industrial vacuum cleaner
- D Industriesauger
- RU Пылесос промышленный
- CZ Průmyslový vysavač
- SK Priemyselný vysávač
- H Ipari porszívó
- RO Aspirator industrial



KOD TOWARU	CECHY PRODUKTU	WAGA 	ILOŚĆ W OPAKOWANIU
G81097	zasilanie: 230V/50Hz moc nominalna: 1250W pojemność zbiornika: 20l WYPOSAŻENIE: worek papierowy rura plastikowa ssawka podłogowa ssawka szczelinowa	4	1

Odkurzacz przemysłowy 25L sucho-mokro

- GB Industrial vacuum cleaner
- D Industriesauger
- RU Пылесос промышленный
- CZ Průmyslový vysavač
- SK Priemyselný vysávač
- H Ipari porszívó
- RO Aspirator industrial



KOD TOWARU	CECHY PRODUKTU	WAGA 	ILOŚĆ W OPAKOWANIU
G81098	zasilanie: 230V/50Hz moc nominalna: 1500W pojemność zbiornika: 25l worek papierowy rura plastikowa ssawka podłogowa ssawka szczelinowa	6,6	1

Odkurzacz do popiołu 20L 1000W

- GB Ash cleaner
- D Aschesauger
- RU Пылесос для золы
- CZ Vysavač popela
- SK Vysávač popola
- H Hamuporszívó
- RO Aspirator pt. cenusa



KOD TOWARU	CECHY PRODUKTU	WAGA 	ILOŚĆ W OPAKOWANIU
G81092	Napięcie sieciowe: 220-240V~50/60 Hz Pobór mocy: 1000W Pojemność: 20L Długość kabla zasilającego: 2m Waga: 3,4 kg filtr HEPA, dodatkowy filtr materiałowy metalowy pojemnik, giętki wąż ssący o długości 1m i średnicy 30mm włącznik / wyłącznik oraz wskaźnik poziomu napętnienia, aluminiowa rura ssąca	4,5	1

Odkurzacz do popiołu 18L

- Ⓔ Ash cleaner
- Ⓓ Aschesauger
- Ⓡ Пылесос для золы
- Ⓒ Vysávač popela
- Ⓢ Vysávač popola
- Ⓗ Hamuporszívó
- Ⓡ Aspirator pt. cenusa



KOD TOWARU	CECHY PRODUKTU	WAGA kg	ILOŚĆ W OPAKOWANIU ☐
G81094	Napięcie sieciowe: 220-240V~50/60 Hz Pobór mocy: 800W Pojemność: 18L Długość kabla zasilającego: 2m Waga: 2,95 kg filtr HEPA, dodatkowy filtr materiałowy metalowy pojemnik, giętki wąż ssący o długości 1m i średnicy 30mm włącznik / wyłącznik, funkcja dmuchawy 2 x aluminiowa rura ssąca	3,9	1

Odkurzacz do popiołu 25L 1200W Srebrny

- Ⓔ Ash cleaner
- Ⓓ Aschesauger
- Ⓡ Пылесос для золы
- Ⓒ Vysávač popela
- Ⓢ Vysávač popola
- Ⓗ Hamuporszívó
- Ⓡ Aspirator pt. cenusa



KOD TOWARU	CECHY PRODUKTU	WAGA kg	ILOŚĆ W OPAKOWANIU ☐
G81090	Napięcie sieciowe: 220-240V~50/60 Hz Pobór mocy: 1200W Pojemność: 25L Długość kabla zasilającego: 3m Waga: 4 kg filtr HEPA, dodatkowy filtr materiałowy metalowy pojemnik, giętki wąż ssący o długości 2m i średnicy 35mm włącznik / wyłącznik, wskaźnik poziomu napętnienia, aluminiowa rura ssąca	4,0	1

Odkurzacz do popiołu 25L 1500 Purple

- Ⓔ Ash cleaner
- Ⓓ Aschesauger
- Ⓡ Пылесос для золы
- Ⓒ Vysávač popela
- Ⓢ Vysávač popola
- Ⓗ Hamuporszívó
- Ⓡ Aspirator pt. cenusa



KOD TOWARU	CECHY PRODUKTU	WAGA kg	ILOŚĆ W OPAKOWANIU ☐
G81091	Moc urządzenia: 1500W Zasilanie: 230V Pojemność zbiornika: 25L Długość przewodu elektrycznego: 3 m Waga: ok. 4 kg W zestawie: - wąż ssący z metalową końcówką 2m Wysokość pojemnika: 39cm Wysokość całkowita z pokrywą: 51 cm Średnica: 31,5 cm Kolor: purple	4,5	1

Odkurzacz do popiołu 20L 1200W na kółkach

- Ⓔ Ash cleaner
- Ⓓ Aschesauger
- Ⓡ Пылесос для золы
- Ⓒ Vysávač popela
- Ⓢ Vysávač popola
- Ⓗ Hamuporszívó
- Ⓡ Aspirator pt. cenusa



KOD TOWARU	CECHY PRODUKTU	WAGA kg	ILOŚĆ W OPAKOWANIU ☐
G81093	Napięcie sieciowe: 220-240V~50/60 Hz Pobór mocy: 1200W Pojemność: 20L Długość kabla zasilającego: 3m Waga: 4,08 kg filtr HEPA, dodatkowy filtr materiałowy metalowy pojemnik, komplet (3 szt.) kółek do zamocowania, giętki wąż ssący o długości 2m i średnicy 35mm włącznik / wyłącznik, wskaźnik poziomu napętnienia, aluminiowa rura ssąca	4,25	1

Filtr workowy do odkurzacza popiołu

- GB Sac for ash vacuum cleaner
- D Ersatzfilter für Aschesauger
- RU Мешок для пылесоса для камина
- CZ Sáček pro vysavač
- SK Vrecko pre vysávač
- H Zsák hamuporszívóhoz
- RO Filtru aspirator



KOD TOWARU	CECHY PRODUKTU	WYMIARY	WAGA kg	ILOŚĆ W OPAKOWANIU
G81092A	Filtry workowe wielokrotnego użytku na popiół pasują do odkurzaczy kominkowych z filtrem HEPA. Wykonane ze specjalnego materiału zatrzymującego popiół i kurz. Doskonale zastępują tradycyjny worek z zamkiem, gdyż nakładany jest bezpośrednio na rant pojemnika i po zapełnieniu pojemnika popiołem, zdejmujemy worek i bardzo łatwo go wytrzepujemy lub czyszcimy sprężonym powietrzem, a cały nagromadzony popiół wysypujemy bezpośrednio z pojemnika.	30 x 14cm	0,08	1
G81092B		26 x 22cm	0,08	1

Filtr HEPA do odkurzaczy

- GB HEPA filter for ash vacuum cleaner
- D Filter HEPA für Aschesauger
- RU Фильтр HEPA для пылесоса для камина
- CZ Hepa filter pre vysavač
- SK Filter HEPA pre vysávač
- H Porszívó HEPA szűrő
- RO Filtru hepa aspirator



KOD TOWARU	CECHY PRODUKTU	WAGA kg	ILOŚĆ W OPAKOWANIU
G81099	Filtr HEPA do odkurzacza 25L	0,04	1/20

Worek do odkurzacza uniwersalny 20-30L Wielorazowy

- GB Vacuum Cleaner Bags
- D Staubsaugerbeutel
- RU Купить Пылесборник
- CZ Univerzální sáček do průmyslových vysavačů 20-30l
- SK Univerzálny sáčok do priemyselných vysávačov 20-30l
- H Textil porzsák üríthető szintetikus porzsák
- RO Sac universal pentru aspirator din material textil



KOD TOWARU	CECHY PRODUKTU	WAGA kg	ILOŚĆ W OPAKOWANIU
G81098A	Wielorazowy worek filtracyjny do odkurzaczy przemysłowych o pojemności od 20 do 30L. Worek idealnie nadaje się do odkurzania samochodu, domu, trocin, kurzu itp.	0,2	1

Worek do odkurzacza uniwersalny-Gruby do gładzi 20-30L

- GB Vacuum Cleaner Bags
- D Staubsaugerbeutel
- RU Купить Пылесборник
- CZ Univerzální sáček do průmyslových vysavačů 20-30l
- SK Univerzálny sáčok do priemyselných vysávačov 20-30l
- H Textil porzsák üríthető szintetikus porzsák
- RO Sac universal pentru aspirator din material textil



KOD TOWARU	CECHY PRODUKTU	WAGA kg	ILOŚĆ W OPAKOWANIU
G81098B	Wielorazowy worek filtracyjny do odkurzaczy przemysłowych o pojemności od 20 do 30L. Worek idealnie nadaje się do odkurzania bardzo drobnych pyłów, gładzi, itp.	0,2	1

Filtr workowy do odkurzacza

- GB Sac for ash vacuum cleaner
- D Ersatzfilter für Aschesauger
- RU Мешок для пылесоса для камина
- CZ Sáček pro vysavač
- SK Vrecko pre vysávač
- H Zsák hamuporszívóhoz
- RO Filtru aspirator



KOD TOWARU	CECHY PRODUKTU	WAGA kg	ILOŚĆ W OPAKOWANIU
G81099A	Filtr workowy do odkurzacza 20-22L	0,017	50
G81099C	Filtr workowy do odkurzacza 25L	0,02	100

Worek papierowy do odkurzaczy

- GB Vacuum Cleaner Bags
- D Staubsaugerbeutel
- RU Купить Пылесборник
- CZ Sáček pro vysavač
- SK Vrecko pre vysávač
- H Zsák hamuporszívóhoz
- RO Filtru aspirator



KOD TOWARU	CECHY PRODUKTU	WAGA kg	ILOŚĆ W OPAKOWANIU
G81099B	Worek papierowy do odkurzaczy 20L-22L	0,04	300
G81099D	Worek papierowy do odkurzaczy 25L	0,07	150

Wypalarka do Drewna i Skóry 6el.

- GB Carving soldering kit
- D der Brenner in Holz und die Leder
- RU Выжигалка по дереву и кожи
- CZ Pájecí souprava na řezání
- SK Spájkovacia súprava na rezanie
- H Forrasztó páka készlet
- RO Kit pyrogravure



KOD TOWARU	CECHY PRODUKTU	WAGA kg	ILOŚĆ W OPAKOWANIU
G20051	Zasilanie: 230V Moc: 30 W Temperatura: 275 °C ZAWARTOŚĆ ZESTAWU: - Lutownica - wypalarka - Podstawka pod kolbę - 6 różnych grotów (końcówek)	0,38	12/48

Wypalarka do drewna i skóry 23el.

- GB Carving soldering kit
- D der Brenner in Holz und die Leder
- RU Выжигалка по дереву и кожи
- CZ Pájecí souprava na řezání
- SK Spájkovacia súprava na rezanie
- H Forrasztó páka készlet
- RO Kit pyrogravure



KOD TOWARU	CECHY PRODUKTU	WAGA kg	ILOŚĆ W OPAKOWANIU
G20050	Zasilanie: 230V / 50Hz Moc: 30 W Temperatura: 275 °C ZAWARTOŚĆ ZESTAWU: - Lutownica - wypalarka - 22 różne grot (końcówki)	1	32

Lutownica oporowa 100W

- GB Soldering iron
- D LötKolben
- RU Электропаяльник
- CZ Pájka odporová
- SK Spájka odporová
- H Forrasztópáka
- RO Ciocan de lipit



KOD TOWARU	CECHY PRODUKTU	WAGA kg	ILOŚĆ W OPAKOWANIU
G81217	moc 100W płaska końcówka grotu 45° łatwa i szybka wymiana grotu po odkręceniu śruby blokującej maksymalna temperatura nagrzewania 500°C	0,28	50

Ostrzałka do wiertel 3-12mm 100W

- GB Multipurpose drill bit sharpener
- D Vielzweck Bohrschleifgerät
- RU Машина для заточки сверл
- CZ Ostrůvka pro ostření vrtáků
- SK Ostrička pre ostrenie vrtákov
- H Fúróélező
- RO Masina de ascutit burghie



KOD TOWARU	CECHY PRODUKTU	WAGA kg	ILOŚĆ W OPAKOWANIU
G81204	Ostrzałka służy do ostrzenia wiertel o rozmiarach od 3 do 12mm. Ostrzałka do wiertel przeznaczona jest zarówno dla indywidualnych użytkowników jak i do warsztatów. Możliwość ostrzenia wiertel: 3mm, 35mm	1,15	10

Ostrzałka wielofunkcyjna noży-wiertel-dłut

- GB Multipurpose drill bit sharpener
- D Vielzweck Bohrschleifgerät
- RU Машина для заточки сверл
- CZ Ostrůvka pro ostření vrtáků
- SK Ostrička pre ostrenie vrtákov
- H Fúróélező
- RO Masina de ascutit burghie



KOD TOWARU	CECHY PRODUKTU	WAGA kg	ILOŚĆ W OPAKOWANIU
G81203	Ostrzałka wielofunkcyjna 3w1 przeznaczona do ostrzenia noży, nożyczek, wiertel, dłut, noży tokarskich, strugów i wielu innych narzędzi. Dzięki swojej zwartej konstrukcji i zastosowaniu wymiennych modułów urządzenie praktycznie nie zajmuje miejsca. Wszystkie nakładki posiadają w obudowie silnika swoje własne miejsce. Obudowa służy więc także jako organizer. Zastosowany silnik o dużej mocy 96W napędzający dysk szlifierski bez problemu radzi sobie z każdym rodzajem stali i jej pochodnych.	2	4

Nożyce elektryczne skokowe do cięcia blachy

- GB Sheet metal nibbler
- D Blechscherer
- RU Ножницы по металлу
- CZ Nůžky na plech
- SK Nožnice na plech
- H Lemezvago gép
- RO Foarfece pentru tablă



KOD TOWARU	CECHY PRODUKTU	WAGA kg	ILOŚĆ W OPAKOWANIU
G81230	Maksymalna przecinana grubość blachy: blacha stalowa miękka 16mm blacha stalowa twarda 12mm blacha aluminiowa 23mm Minimalny promień cięcia: 40mm Szerokość rowka wycinanego nożycami: 5	2,3	5

Stempel + matryca do noży do blachy

- Ⓔ Kit: punch and die
- Ⓓ Im Satz enthalten: Stempel und Matrize
- Ⓡ Набор: пуансон и матрица
- Ⓒ Náhradní matrice a razník pro elektrické nůžky
- Ⓚ Náhradné matrice a razník pre elektrické nožnice
- Ⓗ Bélyegző + mátrix
- Ⓡ Timbru + matrice



KOD TOWARU	CECHY PRODUKTU	WAGA kg	ILOŚĆ W OPAKOWANIU
G81232	Stempel + matryca do noży do blachy	0,02	600

Nóż termiczny do cięcia styropianu 250W

- Ⓔ Thermal knife for polystyrene foam
- Ⓓ Thermomesser für Styropor
- Ⓡ Термонож для пенопласта
- Ⓒ Termický nůž na pěnový polystyrén
- Ⓚ Termický nůž na penový polystyrén
- Ⓗ Polisztírol vágó hőkés
- Ⓡ Čuťit termic pt. stiropian



KOD TOWARU	CECHY PRODUKTU	WAGA kg	ILOŚĆ W OPAKOWANIU
G81210	Nóż termiczny służy do przecinania elementów wykonanych z polimerów: PP (polipropylen); PCV (polichlorek winylu) oraz EPS (styropian). Dane techniczne produktu: - Napięcie zasilania - 220-240 V - Moc - 250 W - Maksymalna temperatura nagrzewania - 450°C 5 trybów grzania: • 1 - temp. ~100°C, • 2 - temp. ~160°C • 3 - temp. ~230°C, • 4 - temp. ~360°C • 5 - temp. ~450°C Zakres cięcia: do 140 mm	0,66	24

Zestaw nożyków i skalpeli modelarskich 13el.

- Ⓔ Hobby knife kits set
- Ⓓ Hobbymesser-Set gesetzt
- Ⓡ Хобби нож наборы комплект
- Ⓒ Hobby nůž soupravy set
- Ⓚ Hobby nůž súpravy set
- Ⓗ Hobby kés szett beállítva
- Ⓡ Kituri de hobby-čuťit set



KOD TOWARU	CECHY PRODUKTU	WAGA kg	ILOŚĆ W OPAKOWANIU
G01839	Zestaw nożyków i skalpeli modelarskich 13el.	0,14	100

Zgrzewarka-Zszywarka do tworzyw sztucznych Premium

- Ⓔ Hobby knife kits set
- Ⓓ Hobbymesser-Set gesetzt
- Ⓡ Хобби нож наборы комплект
- Ⓒ Hobby nůž soupravy set
- Ⓚ Hobby nůž súpravy set
- Ⓗ Hobby kés szett beállítva
- Ⓡ Kituri de hobby-čuťit set



KOD TOWARU	CECHY PRODUKTU	WAGA kg	ILOŚĆ W OPAKOWANIU
G81037	3 tryby pracy doskonale sprawdzi się podczas zszywania elementów karoserii samochodowej, owiewek motocykli itp. zastaw 600 szt. zszywek ze stali nierdzewnej Napięcia zasilania: 230V ~ 50/60Hz Moc znamionowa: 20 W Napięcie znamionowe: prąd stały 1-fazowy 100-240 V Prąd znamionowy: 0,1 A Napięcie wyjściowe: 0,8 – 1,2 V Średnica zszywek: 0,6 – 0,8 mm	4,4	10

Zestaw do malowania pistolet + kompresor

- Ⓔ Air gun
- Ⓓ Luftpistole
- Ⓡ Пневматический пистолет с мини компрессором
- Ⓒ Maliárska striekacia pištoľ
- Ⓚ Maliárska striekacia pištoľ
- Ⓗ Festékszóró készlet
- Ⓡ Pulverizator de vopsea



KOD TOWARU	CECHY PRODUKTU	WAGA kg	ILOŚĆ W OPAKOWANIU
G03130	Napięcie: 230 V / 50 Hz Moc: 650 W Moc rozpylania: 105 W Pojemność pojemnika: 800ml Prędkość obrotowa silnika: 32,000 obr/min Waga: 1,9 kg	2,25	4

Zgrzewarka do plastiku/tworzyw sztucznych

- Ⓔ Welder for plastic
- Ⓘ Schweißer für Kunststoff
- Ⓜ Сварщик для пластика
- Ⓒ Svařování plastů
- Ⓢ Zváranie plastov
- Ⓗ Hegesztő műanyagok
- Ⓡ Sudura mase plastice



KOD TOWARU	CECHY PRODUKTU	WAGA kg	ILOŚĆ W OPAKOWANIU
G81036	Profesjonalna spawarka do plastiku. Dane techniczne: Moc: 1080W Zasilanie: 230V, 50Hz	1,40	10

Ostrzałka do wiertel 3-16mm

- Ⓔ Multipurpose drill bit sharpener
- Ⓘ Vielzweck Bohrschleifgerät
- Ⓜ Машина для заточки свёрл
- Ⓒ Ostrička pro ostření vrtáků
- Ⓢ Ostrička pre ostrenie vrtákov
- Ⓗ Fűrőélező
- Ⓡ Masina de ascutit burghie



KOD TOWARU	CECHY PRODUKTU	WAGA kg	ILOŚĆ W OPAKOWANIU
G81201	Zasilanie 230 V/50 Hz Prędkość obrotowa 1600 min Moc 90 W Możliwość ostrzenia wiertel: 3mm, 3,5mm, 4mm, 4,2mm, 4,5mm, 5mm, 5,5mm, 6mm, 6,5mm, 7mm, 7,5mm, 8mm, 8,5mm, 9mm, 9,5mm, 10mm, 8mm, 8,8mm, 9,5mm, 10,3mm, 11,1mm, 12 mm, 12,7mm, 13,5mm, 14,3mm, 15,1mm, 16mm	2,45	6
G81201A	Zestaw tarcz do ostrzałki do wiertel 3-16mm 2el	0,11	100

Wkrętarka sieciowa 230V 10mm LED/ GEKO

- Ⓔ Driver-drill
- Ⓘ Netzschrauber
- Ⓜ Сетевой шуруповёрт
- Ⓒ Power šroubovák
- Ⓢ Power skrutkovače
- Ⓗ Furo-csavarozó
- Ⓡ Surubelnite electrice



KOD TOWARU	CECHY PRODUKTU	WAGA kg	ILOŚĆ W OPAKOWANIU
G80260	Zasilanie: 230V, 50Hz Moc: 280W Płynna regulacja prędkości Prędkość 0-800 min Maksymalna średnica wiertła: 10mm Szybkość ruchu posuwowawego: 6000RPM	1,5	10

Polerka samochodowa 230V 180mm

- Ⓔ Car polisher
- Ⓘ Autopoliermaschine
- Ⓜ Полировальная машина
- Ⓒ Leštička na automobily
- Ⓢ Leštička na automobily
- Ⓗ Gépkocsi polírozógép
- Ⓡ Masina de lustruit automobile



KOD TOWARU	CECHY PRODUKTU	WAGA kg	ILOŚĆ W OPAKOWANIU
G80265	Zasilanie: 230V, 50Hz Regulacja obrotów: 0-3200 obr/min 6 biegów Obroty: 3200 obr/min Średnica dysku: 180mm Gwint: M14	3,75	4

Lampa warsztatowa 230/12V 3W-240 AKU Li-on

- Ⓔ Workshop LED battery lamp
- Ⓘ LED Akku-handleuchte
- Ⓜ Светодиодная беспроводная лампа
- Ⓒ Ruční svítidla LED
- Ⓢ Ručné svietidlo LED
- Ⓗ Ledes szerelőlámpa címkéjű cikkek
- Ⓡ Lampa portabila cu acumulator leduri



KOD TOWARU	CECHY PRODUKTU	WAGA kg	ILOŚĆ W OPAKOWANIU
G15100	Latarka LED z wbudowanym akumulatorem Li-Ion i dwiema ładowarkami. Nowa generacja super jasnych diod CO BLEED o żywotności 100 000 godzin zapewnia bardzo długą i bezawaryjną pracę.	0,33	50

Pułapka na myszy /myszołapka/

- Ⓔ Mouse Trap
- Ⓘ Mausefalle
- Ⓜ Мышеловка
- Ⓒ Past na myši
- Ⓢ Pasca na myši
- Ⓗ Egérfogó
- Ⓡ Capcana mouse-ului





KOD TOWARU	CECHY PRODUKTU	WAGA kg	ILOŚĆ W OPAKOWANIU
G73185	Plastikowa pułapka na myszy: • Chwytające zęby dla zwiększenia siły uderzenia • Wysoki brzeg do poprawy mocy uścisku • Łatwy dostęp do umieszczenia przynęty Wymiary: - długość 14cm - szerokość 7,5cm - wysokość 7cm	0,13	24

Mini kompresor samochodowy

- Ⓒ Car compressor der Autokompressor
- Ⓓ Автомобильный компрессор
- Ⓔ Kompresor mini
- Ⓕ Kompresor mini
- Ⓖ Mini kompreszor
- Ⓗ Compressor auto
- Ⓖ Mini compresseur





KOD TOWARU	CECHY PRODUKTU	WAGA 	ILOŚĆ W OPAKOWANIU 
G01115	Zasilanie z zapalniczki samochodowej 12V Ciśnienie tłoczenia 2 Mpa (250 PSI) 3 metrowy przewód z wtykiem do gniazda 12V Wąż powietrzny o długości 46 cm z zaworem zamykającym 3 końcówki do pompowania np. materacy, piłek, opon itp. Wskaźnik ciśnienia	0,7	20

Mini kompresor z latarką 12V/230V 100W

- Ⓒ Car compressor der Autokompressor
- Ⓓ Автомобильный компрессор
- Ⓔ Kompresor mini
- Ⓕ Kompresor mini
- Ⓖ Mini kompreszor
- Ⓗ Compressor auto
- Ⓖ Mini compresseur





KOD TOWARU	CECHY PRODUKTU	WAGA 	ILOŚĆ W OPAKOWANIU 
G01260	Mini kompresor 100W, dzięki zastosowaniu wtyczek 12V i 230V znajdzie zastosowanie w garażu, domu, samochodzie, na camping, itp. Wysoką wydajność małej sprężarki powietrza zapewnia napęd 2-tłokowy. Mocna lampa wyposażona w energooszczędne diody może służyć jako latarka po zmierzchu. Pokrętko regulujące umożliwi ustawianie wybranej wartości ciśnienia zgodnie z zapotrzebowaniem. DANE TECHNICZNE: Zasilanie: DC 12V/AC 230V Moc maksymalna: 120W Wydajność: 30l/m Maks. czas pracy ciągłej: 20 min. W ZESTAWIE: Mini kompresor 3 końcówki do pompowania i bezpiecznik	2,37	4

Urz. wielofunkcyjne (prostownik+kompresor) 5w1

- Ⓒ Jump start 5 in 1
- Ⓓ Pannenhilfe-Set Starthilfe Kompressor 5 in 1
- Ⓔ Зарядное устройство и компрессор 5 в 1
- Ⓕ Kompresor mini 5 v 1
- Ⓖ Mini kompreszor 5 v 1
- Ⓗ Compressor auto 5 az 1-ben
- Ⓖ Mini compresseur 5 in 1



KOD TOWARU	CECHY PRODUKTU	WAGA 	ILOŚĆ W OPAKOWANIU 
G01261	Niezawodne urządzenie przydatne w każdym w każdym samochodzie/ łodzi/ na camping. Rozruch, prostownik, latarka i kompresor w jednym urządzeniu DANE TECHNICZNE: - 1200 A prostownik z kablami i zaciskami o dużej wytrzymałości. - 250 PSI sprężarka o wysokim przepływie powietrza do pompowania - Analogowy ciśnieniomierz - Dwa gniazda elektryczne o mocy 12 V do ładowania urządzeń zasilanych prądem stałym (ładunki do 11 amper) - Dwa porty USB - Światło LED - Adapter prądu stałego - Adapter prądu zmiennego - Wskaźnik poziomu naładowania, 4 diody LED W ZESTAWIE: - Urządzenie wielofunkcyjne 5w1 - Akcesoria do pompowania (kończówki) - Wężyk do pompowania - Krokodylki rozruchowe - Zasilacz	7,25	2

Lodówka turystyczna 12V/230V 26L

- GB Cooler box
- D Kühlbox
- RUS Охладитель коробка
- CZ Chladicí box
- SK Chladiaci box
- H Elektromos hűtőtáska
- RO Răcitor



KOD TOWARU	CECHY PRODUKTU	WAGA kg	ILOŚĆ W OPAKOWANIU
G80500	Zasilanie: DC12V, AC 230V~50Hz Pojemność: 26l Temperatura chłodzenia 15-17°C poniżej temperatury otoczenia Temperatura grzania: 50-65°C Zużycie mocy: 48W±10%	5,5	2

Lodówka turystyczna 12V/230V 32L

- GB Cooler box
- D Kühlbox
- RUS Охладитель коробка
- CZ Chladicí box
- SK Chladiaci box
- H Elektromos hűtőtáska
- RO Răcitor



KOD TOWARU	CECHY PRODUKTU	WAGA kg	ILOŚĆ W OPAKOWANIU
G80501	Zasilanie: DC12V, AC 230V~50Hz Pojemność: 32l Temperatura chłodzenia 15-17°C poniżej temperatury otoczenia Temperatura grzania: 50-65°C Zużycie mocy: 48W±10%	6,5	2

Lodówka turystyczna 12V/230V 50L na kołach

- GB Cooler box
- D Kühlbox
- RUS Охладитель коробка
- CZ Chladicí box
- SK Chladiaci box
- H Elektromos hűtőtáska
- RO Răcitor



KOD TOWARU	CECHY PRODUKTU	WAGA kg	ILOŚĆ W OPAKOWANIU
G80504	Pojemność: 50 L System chłodzenia do 25 C poniżej temperatury zewnętrznej Grzanie: 50 - 65 C Wymiary wewnętrzne: dół 47 x 31 cm, góra 49.5 x 33 cm wysokość 30.5 cm Wymiary zewnętrzne: dół 58 x 48 cm, góra 62 x 41 cm wysokość 42.5 cm	10	1

Lodówka turystyczna 12V/230V 26L LCD METER

- GB Cooler box
- D Kühlbox
- RUS Охладитель коробка
- CZ Chladicí box
- SK Chladiaci box
- H Elektromos hűtőtáska
- RO Răcitor



KOD TOWARU	CECHY PRODUKTU	WAGA kg	ILOŚĆ W OPAKOWANIU
G80505	Pojemność: 26 L Napięcie zasilania: 230V AC, 12V DC System chłodzenia do 17 C poniżej temperatury zewnętrznej Grzanie: 50 - 65 C Wymiary wewnętrzne: dół 27.5 x 20.5 cm, góra 30 x 23.5 cm wysokość 33 cm Wymiary zewnętrzne: dół 32.5 x 25.5 cm, góra 42 x 31 cm wysokość 42.5 cm	4,5	1

Przewód zasilający lodówki turystycznej 12V

- GB Cable for cooler box
- D Kabel für kühlbox
- RUS Кабель для охладитель коробка
- CZ Kabel do chladicí box
- SK Kábel do chladiaci box
- H Kábel elektromos hűtőtáska
- RO Cablu la răcitor



KOD TOWARU	CECHY PRODUKTU	WAGA kg	ILOŚĆ W OPAKOWANIU
G80502	Przewód zasilający lodówki turystycznej 12V	0,10	1

Wkład do lodówki turystycznej 16,5x9x3,5cm

- GB Freezer Block Ice Pack
- D Mini-Kühlblock
- RUS Морозильный блок
- CZ Náplň do přenosné chladničky
- SK Náplň do prenosnej chladničky
- H Mini hűtő blokk
- RO Congelator



KOD TOWARU	CECHY PRODUKTU	WAGA kg	ILOŚĆ W OPAKOWANIU
G80502A	pojemność: 400 ml wypełnienie: woda, żel, składnik przyspieszający zamarzanie wymiary: 16,5x9x3,5cm przeznaczenie: lodówki turystyczne, inne urządzenie chłodzące	4,5	24

Mini szlifierka z osprzętem

- Ⓒ Mini grinder
- Ⓓ Universal-Mehrweckschleifmaschine
- Ⓚ Универсальная шлифовальная машина
- Ⓒ Všeúčelová univerzální bruska
- Ⓚ Viacúčelová univerzálna brúska
- Ⓓ Universalus daugiafunkcis šlifuoškis
- Ⓒ Maşina de şlefuit universală multifuncţională



KOD TOWARU	CECHY PRODUKTU	WAGA kg	ILOŚĆ W OPAKOWANIU
G81220	Napięcie znamionowe: 230 V ~ 50 Hz Moc: 270W Liczba obrotów: 8000 - 32500 obr/min Uchwyt: 3,2mm Mini szlifierka-wiertarka 270 W Instrukcja obsługi Walek gięty z uchwytem na akcesoria Ściernice do cięcia Wrzeczona do mocowania ściernic tarczowych, Taśmy szlifierskie Uchwyty do taśm, Rylce grawerskie Tuleje, Osełka reduktory Dłutka, Kamyki Filce, Tarcze Frezy, Wiertelka Papier ścierny, Pędzelki Drućki I inne bardzo przydatne akcesoria	2,27	8

Nagrzewnica/dmuchawa samochodowa 12V

- Ⓒ Fan heater
- Ⓓ der Ölerhitzer
- Ⓚ Масляный подогреватель
- Ⓒ Elektrický ohřivač
- Ⓚ Elektrický ohrievač
- Ⓓ Elektromos hőszugárzó
- Ⓒ Incălzitor electric



KOD TOWARU	CECHY PRODUKTU	WAGA kg	ILOŚĆ W OPAKOWANIU
G80450	Funkcja grzania oraz chłodzenia regulacja góra-dół możliwość obrotu o 360° nagrzewnica o mocy 150W zasilana z gniazdka zapalniczki 12V Moc: 150W Zasilanie: 12V (gniazdka zapalniczki) Funkcje: Grzanie / Chłodzenie Regulacja: Góra / dół ; możliwość obrotu o 360° Długość przewodu zasilającego: 135 cm	2,13	20

Kuchenka turystyczna gazowa

- Ⓒ Portable gas stove
- Ⓓ Tragbarer Gasherd
- Ⓚ Портативная газовая плита
- Ⓒ Přenosný plynový sporák
- Ⓚ Prenosný plynový sporák
- Ⓓ Hordozható gáztűzhely
- Ⓒ Aragaz portabil



KOD TOWARU	CECHY PRODUKTU	WAGA kg	ILOŚĆ W OPAKOWANIU
G80521	zapłon piezoelektryczny moc grzewcza na poziomie 2,5 kW zasilana standardowymi nabojami gazowymi dodatkowa nadstawka do grillowania Zasilanie: gaz butan Średnica iglicy zaworu: 0,55 mm Zużycie gazu: 195 g/h Ciśnienie zasilające: 3,5 – 6,5 bar Moc grzewcza: 2,5 kW Wymiary: 34,5x28x11 cm	0,4	6/12

Szczotka uniwersalna do mycia szyb- długa

- Ⓒ Universal brush for car glass
- Ⓓ Windschutzscheibe sauberes Auto
- Ⓚ Щабра для чистки стекла автомобиля
- Ⓒ Čelní sklo Clean Car
- Ⓚ Čelné sklo Clean Car
- Ⓓ Szélvédő tisztító
- Ⓒ Parbrizul masinii curat cu spalator de parbrize

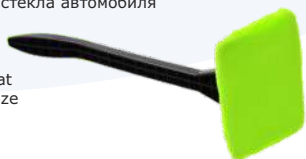

KOD TOWARU	CECHY PRODUKTU	WAGA kg	ILOŚĆ W OPAKOWANIU
G73085	Szczotka uniwersalna do mycia szyb- długa	0,12	100

Silikon wysokotemperaturowy czerwony

- Ⓒ High Temp Silicone
- Ⓓ Hochtemperatur Silikon
- Ⓚ Герметик силиконовый
- Ⓒ Silikon červený
- Ⓚ Silikon červený
- Ⓓ Piros motortörtőítő szilikon
- Ⓒ Silicon etansare garnituri rosu





KOD TOWARU	CECHY PRODUKTU	POJEMNOŚĆ	WAGA kg	ILOŚĆ W OPAKOWANIU
G82050	SILIKON masa klejąco-uszczelniająca na bazie wysoko wartościowego 100% silikonu. Gwarantuje szybkie elastyczne połączenie odporne na zmienne warunki atmosferyczne wodę benzynę zasady kwasy oleje oraz temp. od -60stC do 350stC.	40g	0,04	50
G82051		40g	0,09	50
G82052		300ml	0,4	15

Pistolet do kleju

- Ⓔ Electric glue gun
- Ⓓ Heissklebepistole
- Ⓜ Пистолет для клея
- Ⓒ Pistolet na lepení
- Ⓚ Pištoľ na lepenie
- Ⓛ Ragasztópisztoly
- Ⓡ Pistol pt. lipit





KOD TOWARU	CECHY PRODUKTU	WAGA 	IŁOŚĆ W OPAKOWANIU 
G20100	Pistolet do kleju 80W - 11,2mm	0,32	12/24
G20101	Pistolet do kleju 200W - 11,2mm	0,33	12/24
G20102	Pistolet do kleju Hobby 7mm	0,16	24/48
G20103	Pistolet do kleju 78W 11-11,5mm	0,27	12/24

Klej do pistoletu

- Ⓔ Glue sticks
- Ⓓ Heissklebepatronen
- Ⓜ Тубы для клеящего пистолета
- Ⓒ Lepící vložky
- Ⓚ Lepiaca vložky
- Ⓛ Ragasztóbetét
- Ⓡ Article plastic (pt. pistol lipit)



KOD TOWARU	CECHY PRODUKTU	WAGA 	IŁOŚĆ W OPAKOWANIU 
G20110	Klej do pistoletu 7mm 1kg	1	10/20
G20111	Klej do pistoletu 11mm 1kg	1	10/20
G20112	Kleje do pistoletu 7mm 10szt.	0,05	50/200
G20113	Kleje do pistoletu 11cm - 10szt.	0,1	50/200

Mini szlifierka z osprzętem 176el. /walizka/

- Ⓔ Mini grinder
- Ⓓ Universal-Mehrweckschleifmaschine
- Ⓔ Универсальная шлифовальная машина
- Ⓒ Víceúčelová univerzální bruska
- Ⓔ Viacúčelová univerzálna brúska
- Ⓔ Universalus daugiafunkcis šlifuoklis
- Ⓔ Maşina de şlefuit universală multifuncţională



KOD TOWARU	CECHY PRODUKTU	WAGA kg	ILOŚĆ W OPAKOWANIU
G81221	<p>Napięcie znamionowe: 230 V ~ 50 Hz Moc: 135W Liczba obrotów: 8000 - 32500 obr/min Uchwyt: 3,2mm Mini szlifierka-wiertarka 135 W Instrukcja obsługi Wałek gięty z uchwytem na akcesoria Ściernice do cięcia Wrzeciona do mocowania ściernic tarczowych, Taśmy szlifierskie Uchwyty do taśm, Rylce grawerskie Tuleje, Osełka reduktory Dłutka, Kamyki Filce, Tarcze Frezy, Wiertelka Papier ścienny, Pędzelki Druciaki I inne bardzo przydatne akcesoria</p>	2,27	5

Agregat prądowórczy spalinowy

- Ⓔ Gasoline generator
- Ⓓ Stromgenerator
- Ⓔ Генератор тока
- Ⓒ Generátor vytvářející proud
- Ⓔ Generátor vytvárajúce prúd
- Ⓔ Áramfejlesztő generátorhoz
- Ⓔ Generator de curent



KOD TOWARU	CECHY PRODUKTU	WAGA kg	ILOŚĆ W OPAKOWANIU
G80350	<p>DANE TECHNICZNE: - ciągła moc wyjściowa 950W - moc maksymalna 1100W - rodzaj paliwa: mieszanka (benzyna + olej 1:40) - gniazdo 230V - pojemność zbiornika paliwa: 4,2 litrów</p>	19	1
G80351	<p>DANE TECHNICZNE: - ciągła moc wyjściowa 2kW - moc maksymalna 2,2 kW - rodzaj paliwa: benzyna - 2 gniazda 230V - pojemność zbiornika paliwa: 15 litrów</p>	35	1

Starter do agregatów prądowórczych i silników GX160

- Ⓔ Starter for gasoline generators and engines
- Ⓓ Starter für Generatoren und Motoren
- Ⓔ Стартер для бензинового генераторы и двигатели
- Ⓒ Starter k motoru GX160
- Ⓔ Starter k motoru GX160
- Ⓔ Indítás a GX160
- Ⓔ Demaror GX160



KOD TOWARU	CECHY PRODUKTU	WAGA kg	ILOŚĆ W OPAKOWANIU
G81180	<p>Zapadki metalowe Rozstaw śrub mocujących 160mm Średnica całkowita ok. 175mm</p>	0,38	50

Maszynka do strzyżenia owiec

- Ⓢ Sheep clipper
- Ⓛ Schaf clipper
- Ⓜ Машинка для стрижки овец
- Ⓢ Stříhací strojek
- Ⓢ Strihací strojček
- Ⓛ Elektromos juh nyíró
- Ⓜ Masini Tuns



KOD TOWARU	CECHY PRODUKTU	WAGA 	ILOŚĆ W OPAKOWANIU
G81214	Doskonała, mocna elektryczna maszynka do strzyżenia owiec 550W Dane techniczne: napięcie zasilania: 230V/50Hz moc maksymalna: 550W prędkość posuwu ostrza: 2400/min	0,2	5

Lutownica transformatorowa 200W (walizka) Premium

- Ⓢ Transformer soldering gun
- Ⓛ Lötpestole
- Ⓜ Паяльник электрический
- Ⓢ Transformátorová páječka
- Ⓢ Transformátorová spájkovačka
- Ⓛ Forrasztópáka
- Ⓜ Pistol de lipit



KOD TOWARU	CECHY PRODUKTU	WAGA 	ILOŚĆ W OPAKOWANIU
G81215	Moc: 200W Zasilanie: 230V 3 ustawienia temperatury: A: 70-200C - cięcie plastiku B: 200-350C - lutowanie C: 350-500C - rytowanie w drewnie Lampka LED W zestawie Lutownica 200W 3 x grot Cyna Walizka do transportu i przechowywania	1,5	10

Lutownica transformatorowa 100W

- Ⓢ Transformer soldering gun
- Ⓛ Lötpestole
- Ⓜ Паяльник электрический
- Ⓢ Transformátorová páječka
- Ⓢ Transformátorová spájkovačka
- Ⓛ Forrasztópáka
- Ⓜ Pistol de lipit



KOD TOWARU	CECHY PRODUKTU	WAGA 	ILOŚĆ W OPAKOWANIU
G81216	Lutownica transformatorowa 100W Napięcie: 230-240V~50Hz Moc: 100W	0,7	10

Silnik spalinowy czterosuwowy 7KM

- Ⓢ Gasoline four-stroke engine
- Ⓛ 4-Takt-Verbrennungsmotor
- Ⓜ Бензин четырехтактный двигатель
- Ⓢ Benzinový motor čtyřtákní
- Ⓢ Benzinový motor štvortákný
- Ⓛ Vízszintes tengelyű motor
- Ⓜ Motor pe benzina



KOD TOWARU	CECHY PRODUKTU	WAGA 	ILOŚĆ W OPAKOWANIU
G80250	Pojemność silnika 196 ccm Moc - 7KM Ciężar - ok. 16kg Prędkość obrotowa - 3600 obr/min Grubość wałka - 20mm Silnik - spalinowy czterosuwowy, chłodzony powietrzem	13	1

Silnik spalinowy czterosuwowy 13KM

- Ⓢ Gasoline four-stroke engine
- Ⓛ 4-Takt-Verbrennungsmotor
- Ⓜ Бензин четырехтактный двигатель
- Ⓢ Benzinový motor čtyřtákní
- Ⓢ Benzinový motor štvortákný
- Ⓛ Vízszintes tengelyű motor
- Ⓜ Motor pe benzina



KOD TOWARU	CECHY PRODUKTU	WAGA 	ILOŚĆ W OPAKOWANIU
G80251	Pojemność silnika 398 ccm Moc 13KM / 9,6 kW Prędkość obrotowa 3600 obr/min Rozruch silnika - ręczny Paliwo - benzyna bezołowiowa Pojemność baku 6L Grubość wałka - 25mm Ciężar - ok. 30kg Silnik - jednocylindrowy, czterosuwowy, chłodzony powietrzem	29	1

Uchwyt-Przyssawka do szyb

- Ⓔ Suction lifter
- Ⓓ Saugnapfchen für Glas
- Ⓔ Prисоска для стекла
- Ⓒ Prísavka na sklo
- Ⓔ Prísavka na sklo
- Ⓔ Úvegtábla emelő
- Ⓔ Ventuză pentru geamuri



KOD TOWARU	CECHY PRODUKTU	WAGA kg	ILOŚĆ W OPAKOWANIU
G02450	Uchwyt-Przyssawka do szyb 1x115mm	0,33	48
G02451	Uchwyt-Przyssawka do szyb 2x115mm	0,70	20
G02452	Uchwyt-Przyssawka do szyb 3x115mm	0,90	10
G02453	Uchwyt-Przyssawka do szyb 1x115mm Aluminium	0,47	36
G02454	Uchwyt-Przyssawka do szyb 2x115mm Aluminium	0,85	20
G02455	Uchwyt-Przyssawka do szyb 3x115mm Aluminium	2	10

Lampa warsztatowa

- Ⓔ LED work light
- Ⓓ LED Werkstattlampe
- Ⓔ Светодиодная лампа-переноска
- Ⓒ Pracovní lampa LED
- Ⓔ Pracovní lampa LED
- Ⓔ Ledes szerelőlámpa
- Ⓔ Lampă cu LED
pt. atelier



KOD TOWARU	CECHY PRODUKTU	WAGA kg	ILOŚĆ W OPAKOWANIU
G15101	Lampa warsztatowa 120LED Magnes Długa	1,03	12
G15102	Lampa Warsztatowa 230/12V 60LED	0,5	20
G15103	Lampa warsztatowa 60+9LED 230V	0,5	20
G15104	Lampa warsztatowa diodowa 8 LED Długopisowa	0,05	50
G15105	Lampa czołowa COB LED XML 6	0,1	40
G15106	Lampa warsztatowa 24+3 LED + hak WORK	0,08	48
G15107	Lampa warsztatowa 30+7LED 1800mah 230V/12V	0,45	20
G15108	Lampa warsztatowa 30+6 LED rozsuwana 230V/12V	0,6	20
G15109	Lampa warsztatowa pod maskę 120LED 1,2-1,95m	2,25	4
G15110	Lampa warsztatowa 21+5 LED Składana AKU	0,35	20
G15111	Lampa warsztatowa 28+4+3 LED + hak 230V/12V	0,42	20

Przetwornica napięcia

- Ⓔ Power inverter
- Ⓓ Wechselrichter
- Ⓜ Инвертор
- Ⓒ Napájecí střídač
- Ⓜ Napájecí meniç
- Ⓗ Tápegység
- Ⓜ Convertor tensiune



KOD TOWARU	CECHY PRODUKTU	WAGA kg	IŁOŚĆ W OPAKOWANIU
G17000	Przetwornica napięcia 12V/230V 250/500W	0,71	10
G17001	Przetwornica napięcia 24V/230V 250/500W	0,71	10
G17002	Przetwornica napięcia 12V/230V 350/700W	0,92	10
G17003	Przetwornica napięcia 24V/230V 350/700W	0,90	10
G17004	Przetwornica napięcia 12V/230V 500/1000W	1,10	10
G17005	Przetwornica napięcia 24V/230V 500/1000W	1,04	10
G17006	Przetwornica napięcia 12V/230V 800/1600W	2,20	4
G17007	Przetwornica napięcia 24V/230V 800/1600W	2,05	4

Nożyk do tapet

- Ⓔ Utility knife
- Ⓓ Universalmesser
- Ⓜ Нож универсальный
- Ⓒ Nůž na tapety
- Ⓜ Nůž na tapety
- Ⓗ Tapétaolló
- Ⓜ Cuițiaș pt. tapet



KOD TOWARU	CECHY PRODUKTU	WAGA kg	IŁOŚĆ W OPAKOWANIU
G01841	Nożyk do tapet 100x18x0.5mm typ nr.1	0,08	24/144
G01842	Nożyk do tapet 100x18x0.5mm typ nr.2	0,10	36/288
G01843	Nożyk do tapet 100x18x0.5mm + 6 ostrzy typ nr.3	0,15	10/200
G01844	Nożyk do tapet 100x18x0.5mm aluminiowy typ nr. 4	0,10	36/288
G01845	Nóż do tapet metalowy wzmacniany + 5 ostrzy typ nr. 5	0,27	12/144
G01846	Nożyk do tapet 83x9x0.4mm typ nr. 6	0,016	150/1200
G01847	Nożyk do tapet 100x18x0,5mm Hobby typ nr. 7	0,028	100/800

Ostrza do nożyków

- Ⓔ Utility knife
- Ⓓ Universalmesser
- Ⓜ Нож универсальный
- Ⓒ Nůž na tapety
- Ⓚ Nôž na tapety
- Ⓗ Tapétaolló
- Ⓝ Cutijas pt. tapet



KOD TOWARU	CECHY PRODUKTU	WAGA kg	ILOŚĆ W OPAKOWANIU
G01854	Ostrza do nożyków 33X60X19mm 10szt. SK5	0,04	36/720
G01855	Ostrza do nożyków 18mmx0.4mm 10szt.	0,06	20/400
G01856	Ostrza do nożyków 18mmx0.5mm 10szt.	0,075	20/400
G01857	Ostrza do nożyków 18mmx0.5mm SK5 10szt.	0,077	20/400
G01859	Ostrza do nożyków 83x9x0,4mm 10szt.	0,025	20/800

Wyrzynarka do drewna z laserem 810W

- Ⓔ Jig saw
- Ⓓ Stichsäge
- Ⓜ Электрический лобзик
- Ⓒ Přímočará pila
- Ⓚ Priamočiara pila
- Ⓗ Szűrőfűrész
- Ⓝ Ferästräu pt. traforaj



KOD TOWARU	CECHY PRODUKTU	WAGA kg	ILOŚĆ W OPAKOWANIU
G80262	moc: 810 W napięcie zasilania: 230V / 50 Hz prędkość skokowa: 0 - 3 000 skoków/min klasa ochronności: II	2,7	5

Piła szablasta - lisi ogon GEKO

- Ⓔ Sabre saw
- Ⓓ Stichsäge
- Ⓜ Сабельная пила
- Ⓒ Šavlová pila
- Ⓚ Šabl'ová pila
- Ⓗ Szablyafűrész
- Ⓝ Ferästräu electric



KOD TOWARU	CECHY PRODUKTU	WAGA kg	ILOŚĆ W OPAKOWANIU
G80263	moc: 900 W napięcie zasilania: 230V / 50 Hz częstotliwość skoków bez obciążenia: 0 - 2800 skoków/min max zdolność cięcia drewna: 115 mm długość skoku: 20 mm klasa ochronności: II	2,75	4

Wielofunkcyjne urządzenie oscylacyjne - renowator

- Ⓔ Multi-purpose oscillating tool
- Ⓓ Multifunktionales Oszillationswerkzeug
- Ⓜ Многофункциональный инструмент
- Ⓒ Multifunkční oscilační nářadí
- Ⓚ Multifunkčné oscilačný náradie
- Ⓗ Multifunkciós rezgő szerszám
- Ⓝ Unealtă multifuncțională oscilantă



KOD TOWARU	CECHY PRODUKTU	WAGA kg	ILOŚĆ W OPAKOWANIU
G80261	moc: 220 W napięcie zasilania: 230V / 50 Hz prędkość oscylacji: 15 000 - 22 000 oscylacji/min kąt oscylacji: 3° zastosowanie: piłowanie, cięcie, szlifowanie, polerowanie, skrobienie klasa ochronności: II	2,4	5

Szlifierka kątowa 125mm z regulacją obrotów

- Ⓔ Multi-purpose oscillating tool
- Ⓓ Multifunktionales Oszillationswerkzeug
- Ⓜ Многофункциональный инструмент
- Ⓒ Multifunkční oscilační nářadí
- Ⓚ Multifunkčné oscilačný náradie
- Ⓝ Multifunkciós rezgő szerszám
- Ⓡ Unealtă multifuncțională oscilantă



KOD TOWARU	CECHY PRODUKTU	WAGA kg	ILOŚĆ W OPAKOWANIU
G80270	moc: 1200 W napięcie zasilania: 230V / 50 Hz prędkość obrotowa: 3 000 - 12 000 obr./min średnica tarczy szlifierskiej: 125 mm średnica otworu tarczy szlifierskiej: 22 mm gwint wrzeciona: M14 klasa ochronności: II	2,66	6

Czujnik parkowania - cofania Buzzer+ 4 sensory

- Ⓔ Parking sensor
- Ⓓ Parksensör
- Ⓜ Датчик парковки
- Ⓒ Parkovací senzor
- Ⓚ Parkovací senzor
- Ⓝ Tolatóradar
- Ⓡ Senzor de parcare



KOD TOWARU	CECHY PRODUKTU	WAGA kg	ILOŚĆ W OPAKOWANIU
G02335	Czujnik parkowania - cofania Buzzer+ 4 sensory	0,4	40

Czujnik parkowania - cofania z wyświetlaczem + 4 sensory

- Ⓔ Parking sensor
- Ⓓ Parksensör
- Ⓜ Датчик парковки
- Ⓒ Parkovací senzor
- Ⓚ Parkovací senzor
- Ⓝ Tolatóradar
- Ⓡ Senzor de parcare



KOD TOWARU	CECHY PRODUKTU	WAGA kg	ILOŚĆ W OPAKOWANIU
G02336	Czujnik parkowania - cofania z wyświetlaczem + 4 sensory	0,4	40

Spray spawalniczy GEKO

- Ⓔ Welding spray
- Ⓓ Schweiss spray
- Ⓜ Спрей антипригарный
- Ⓒ Ochranné sprej při sváření
- Ⓚ Ochranné sprej pri zváraní
- Ⓝ Hegesztő spray
- Ⓡ Spray de control pentru sudură



KOD TOWARU	CECHY PRODUKTU	POJEMNOŚĆ	ILOŚĆ W OPAKOWANIU
G82100	Spray spawalniczy GEKO 400ml	400ml	12

Mocny penetrant GEKO

- Ⓔ Rust remover
- Ⓓ Rostlöser
- Ⓜ Удаления ржавчины
- Ⓒ Odstraňovač rzi
- Ⓚ Odstraňovač hrdze
- Ⓝ Rozsdaeltávolító spray
- Ⓡ Spray rugina



KOD TOWARU	CECHY PRODUKTU	POJEMNOŚĆ	ILOŚĆ W OPAKOWANIU
G82101	Mocny penetrant GEKO 400ml	400ml	12
G82102	Mocny penetrant GEKO 150ml	150ml	12

Odrdzewiacz MoS2 GEKO

- Ⓔ Rust remover
- Ⓓ Rostlöser
- Ⓜ Удаления ржавчины
- Ⓒ Odstraňovač rzi
- Ⓚ Odstraňovač hrdze
- Ⓝ Rozsdaeltávolító spray
- Ⓡ Spray rugina



KOD TOWARU	CECHY PRODUKTU	POJEMNOŚĆ	ILOŚĆ W OPAKOWANIU
G82103	Odrdzewiacz MoS2 GEKO 400ml	400ml	12

Multispray GEKO

- Ⓔ Multispray
- Ⓓ Multifunktionsspray
- Ⓜ Sprей многофункциональный
- Ⓒ Multifunkční sprej
- Ⓚ Multifunkčný sprej
- Ⓜ Többfunkciós spray
- Ⓡ Spray multifuncțional



KOD TOWARU	CECHY PRODUKTU	POJEMNOŚĆ	ILOŚĆ W OPAKOWANIU
G82104	Multispray GEKO 400ml	400ml	12

Smar miedziany GEKO

- Ⓔ Copper grease spray
- Ⓓ Kupferfett spray
- Ⓜ Медная смазка
- Ⓒ Měděné mazivo ve spreji
- Ⓚ Medené mazivo v spreji
- Ⓜ Réz zsír spray
- Ⓡ Spray cu vaselina cu cupru



KOD TOWARU	CECHY PRODUKTU	POJEMNOŚĆ	ILOŚĆ W OPAKOWANIU
G82105	Smar miedziany GEKO 400ml	400ml	12



BHP
ZAWSZE BEZPIECZNIE



Zatyczki-stopery do uszu

- Ⓔ Ear plugs
- Ⓓ Gehörschutz
- Ⓜ Средства защиты слуха
- Ⓒ Chrániče sluchu
- Ⓚ Chrániče sluchu
- Ⓜ Fülvédőt
- Ⓡ Antifoane



KOD TOWARU	CECHY PRODUKTU	WAGA sz kg	ILOŚĆ W OPAKOWANIU
G90000	Zatyczki-stopery do uszu	0,002	50/3000
G90001	Zatyczki-stopery do uszu z przewodem	0,003	50/3000

Nakolanniki ochronne

- Ⓔ Knee pads
- Ⓓ Knieschoner
- Ⓜ Наколеники
- Ⓒ Nákoleníky
- Ⓚ Súpravy
- Ⓜ Térdvédő
- Ⓡ Genunchiere cu protectie



KOD TOWARU	CECHY PRODUKTU	WAGA sz kg	ILOŚĆ W OPAKOWANIU
G90015	Nakolanniki ochronne	0,15	24
G90016	Nakolanniki ochronne żelowe	0,4	20

Maska przeciwpyłowa z zaworkiem FFP1

- Ⓔ Disposable dust masks with valve
- Ⓓ Atemschutzmaske mit Ventil
- Ⓡ Respirator противопылевой одноразовый с клапаном
- Ⓒ Protiprašná maska s ventilom
- Ⓢ Protiprašná maska s ventilom
- Ⓗ Eldobható porvédőmaszk, szelepes
- Ⓡ Masca praf cu valva



KOD TOWARU	CECHY PRODUKTU	WAGA kg	ILOŚĆ W OPAKOWANIU
G90005	Maska przeciwpyłowa z zaworkiem FFP1	0,013	15/300
G90006	Maska przeciwpyłowa z zaworkiem FFP2	0,013	15/300
G90007	Maska przeciwpyłowa z zaworkiem FFP2 z wkładem węglowym	0,013	15/300
G90008	Maska przeciwpyłowa z zaworkiem FFP3	0,015	10/200

Okulary ochronne

- Ⓔ Safety glasses
- Ⓓ Schutzbrille
- Ⓡ Очки защитные открытые
- Ⓒ Ochranné brýle
- Ⓢ Ochranné okuliare
- Ⓗ Védőszemüveg
- Ⓡ Ochelari pt. protectie



KOD TOWARU	CECHY PRODUKTU
G90023	Okulary ochronne przeciwdpryskowe - szerokie
G90024	Okulary gogle ochronne

Nauszniki ochronne

- Ⓔ Hearing protectors
- Ⓓ Gehörschutz
- Ⓡ Средства защиты слуха
- Ⓒ Chrániče sluchu
- Ⓢ Chrániče sluchu
- Ⓗ Fülvédőt
- Ⓡ Antifoane



KOD TOWARU	CECHY PRODUKTU
G90020	Nauszniki ochronne 23dB
G90021	Nauszniki ochronne 21dB

R&K

Jakość

Pneumatyczny klucz udar.1/2"R&K PREMIUM

- Ⓔ Impact wrench
- Ⓓ Druckluft-Schlagschrauber
- Ⓔ Ударный пневматический гайковерт
- Ⓒ Klíč pneumatický
- Ⓖ Klíč pneumatický
- Ⓗ Pneumatikus ütvecsavarozó
- Ⓒ Pistol pneumatic



KOD TOWARU	CECHY PRODUKTU	WAGA kg	ILOŚĆ W OPAKOWANIU
RK0001	<p>Rozmiar uchwyty: 1/2"(12.7mm) - kwadratowa końcówka Maksymalna wielkość śruby: M19 Maksymalny rozmiar nasadki: 27mm Mechanizm udarowy: Twin hammer ("Podwójny bijak") Maksymalny moment obrotowy: 850Nm Prędkość bez obciążenia: 7500rpm Optymalne ciśnienie powietrza: 6.2-8.0bar Średnie zużycie powietrza: 100l/min Przyłącze powietrza: 1/4" (6.4 mm) Waga: 2.75kg</p>	3	6

Pneumatyczny klucz udar.3/4"R&K PREMIUM

- Ⓔ Impact wrench
- Ⓓ Druckluft-Schlagschrauber
- Ⓔ Ударный пневматический гайковерт
- Ⓒ Klíč pneumatický
- Ⓖ Klíč pneumatický
- Ⓗ Pneumatikus ütvecsavarozó
- Ⓒ Pistol pneumatic



KOD TOWARU	CECHY PRODUKTU	WAGA kg	ILOŚĆ W OPAKOWANIU
RK0006	<p>Rozmiar uchwyty: 3/4"(19mm) - kwadratowa końcówka Maksymalna wielkość śruby: M32 Maksymalny rozmiar nasadki: 38mm Mechanizm udarowy: Twin hammer ("Podwójny bijak") Wlot powietrza: 3/8" (9,5mm) Rozmiar węży: 3/8" (9,5mm) Optymalne ciśnienie powietrza: 6.2-8.0bar Średnie zużycie powietrza: 127l/min Maksymalny moment obrotowy: 1600 Nm Prędkość obrotowa: 3500rpm</p>	6,5	2

Pneumatyczny klucz udar.1"R&K PREMIUM Standard

- Ⓔ Impact wrench
- Ⓓ Druckluft-Schlagschrauber
- Ⓔ Ударный пневматический гайковерт
- Ⓒ Klíč pneumatický
- Ⓖ Klíč pneumatický
- Ⓗ Pneumatikus ütvecsavarozó
- Ⓒ Pistol pneumatic



KOD TOWARU	CECHY PRODUKTU	WAGA kg	ILOŚĆ W OPAKOWANIU
RK0008	<p>Rozmiar uchwyty: 1" Maksymalny rozmiar śruby: M41 Maksymalny rozmiar nasadki: 46mm Prędkość obrotowa: 4000rpm Maksymalny moment obrotowy: 2450Nm Przyłącze powietrza: 1/2" Minimalny rozmiar węży: 1/2" Średnie zużycie powietrza: 340l/m Optymalne ciśnienie powietrza: 6.2 - 8.0 bar Waga: ok. 11,5 kg</p>	12	1

Pneumatyczny klucz udar.1"R&K PREMIUM BIG

- Ⓔ Impact wrench
- Ⓓ Druckluft-Schlagschrauber
- Ⓔ Ударный пневматический гайковерт
- Ⓒ Klíč pneumatický
- Ⓖ Klíč pneumatický
- Ⓗ Pneumatikus ütvecsavarozó
- Ⓒ Pistol pneumatic



KOD TOWARU	CECHY PRODUKTU	WAGA kg	ILOŚĆ W OPAKOWANIU
RK0009	<p>Rozmiar uchwyty: 1" Maksymalny rozmiar śruby: M50 Maksymalny rozmiar nasadki: 55mm Maksymalna prędkość obrotowa: 4000rpm Maksymalny moment obrotowy: 4800Nm Przyłącze powietrza: 1/2" Minimalny rozmiar węży: 1/2" Średnie zużycie powietrza: 460l/m Zalecane ciśnienie powietrza: 6.2 - 8.0 bar Waga: ok. 11,5 kg</p>	14	1

Pneumatyczny klucz udarowy 1/2" R&K 1500Nm

- Ⓔ Impact wrench
- Ⓓ Druckluft-Schlagschrauber
- Ⓔ Ударный пневматический гайковерт
- Ⓒ Kľúč pneumatický
- Ⓔ Kľúč pneumatický
- Ⓔ Pneumatikus ütvecsavarozó
- Ⓔ Pistol pneumatic



KOD TOWARU	CECHY PRODUKTU	WAGA kg	ILOŚĆ W OPAKOWANIU
RK0002	Rozmiar uchwyty: 1/2"(12,7mm) - kwadratowa końcówka Średnica trzpienia: 16mm Mechanizm udarowy: Twin hammer ("Podwójny bijak") Maksymalny moment obrotowy: 1500Nm Prędkość bez obciążenia: 8000rpm Optymalne ciśnienie powietrza: 6.3-8.0bar Wydajność: 480l/min Przyłącze powietrza: 1/4" (6.4 mm)	2,5	2

Zestaw profesjonalnych kluczy nasadowych 72el. 1/4"-1/2"

- Ⓔ Tool set
- Ⓓ Sechskant-Steckschlüssel-Satz
- Ⓔ Набор инструмента
- Ⓒ Sada nástrčných kľúčů a ráčny
- Ⓔ Súprava nástrčných kľúčov a račne
- Ⓔ Dugókulcs készlet racsnis hajtókarral
- Ⓔ Rotrusa chei tubulare cu antrenor



KOD TOWARU	CECHY PRODUKTU	WAGA kg	ILOŚĆ W OPAKOWANIU
RK00200	Zestaw profesjonalnych kluczy nasadowych 72 elementy marki R&K. Nasadki z wysokiej jakości stali chromowo-wanadowej CRV50BV30. Bity wykonano z wzmocnionej stali S2. Zestaw zawiera dwie odgięte grzechotki 1/2" i 1/4" z niezwykle trwałym mechanizmem zapadkowym z 72 zębami. Bogate wyposażenie zestawu. Całość zapakowano w wysokiej jakości poręczną walizkę z tworzywa sztucznego.	4,72	4

Zestaw profesjonalnych kluczy nasadowych 94el. 1/4"-1/2"

- Ⓔ Tool set
- Ⓓ Sechskant-Steckschlüssel-Satz
- Ⓔ Набор инструмента
- Ⓒ Sada nástrčných kľúčů a ráčny
- Ⓔ Súprava nástrčných kľúčov a račne
- Ⓔ Dugókulcs készlet racsnis hajtókarral
- Ⓔ Rotrusa chei tubulare cu antrenor



KOD TOWARU	CECHY PRODUKTU	WAGA kg	ILOŚĆ W OPAKOWANIU
RK00201	Zestaw profesjonalnych kluczy nasadowych 94 elementy marki R&K. Nasadki z wysokiej jakości stali chromowo-wanadowej CRV50BV30. Bity wykonano z wzmocnionej stali S2. Zestaw zawiera dwie odgięte grzechotki 1/2" i 1/4" z niezwykle trwałym mechanizmem zapadkowym z 72 zębami. Bogate wyposażenie zestawu. Całość zapakowano w wysokiej jakości poręczną walizkę z tworzywa sztucznego.	3,2	6

Zestaw profesjonalnych kluczy nasadowych 108el. 1/4"-1/2" R&K

- Ⓔ Tool set
- Ⓓ Sechskant-Steckschlüssel-Satz
- Ⓔ Набор инструмента
- Ⓒ Sada nástrčných kľúčů a ráčny
- Ⓔ Súprava nástrčných kľúčov a račne
- Ⓔ Dugókulcs készlet racsnis hajtókarral
- Ⓔ Rotrusa chei tubulare cu antrenor



KOD TOWARU	CECHY PRODUKTU	WAGA kg	ILOŚĆ W OPAKOWANIU
RK0202	Zestaw profesjonalnych kluczy nasadowych 108 elementów marki R&K. Nasadki z wysokiej jakości stali chromowo-wanadowej CRV50BV30. Bity wykonano z wzmocnionej stali S2. Zestaw zawiera dwie odgięte grzechotki 1/2" i 1/4" z niezwykle trwałym mechanizmem zapadkowym z 72 zębami. Bogate wyposażenie zestawu: nasadki 6-kątne i 12-kątne, torxy, bity PH, PZ, SL, TX oraz przydatne akcesoria. Całość zapakowano w wysokiej jakości poręczną walizkę z tworzywa sztucznego.	6,68	3

Tarcza diamentowa do gresu R&K PREMIUM

- Ⓔ Diamond blade
- Ⓓ Diamant-Trennscheibe
- Ⓜ Отрезной алмазный диск
- Ⓒ Diamantový kotouč
- Ⓚ Diamantový kotúč
- Ⓗ Gyémántkorong
- Ⓡ Disc cu diamant

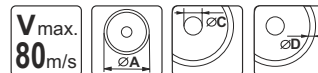

KOD TOWARU	ŚREDNICA TARCZY ØA	ŚREDNICA OTWORU ØC	WYSOKOŚĆ NASYPY D	WAGA kg	IŁOŚĆ W OPAKOWANIU
RK0100	125mm	22,23	10mm	0,125	200
RK0101	180mm	25,4-22,23	10mm	0,38	50
RK0102	200mm	25,4-22,23	10mm	0,40	50
RK0103	250mm	25,4-22,23	10mm	0,80	20

Tarcza diamentowa pełna 125mmx5x1,4x22.23mm R&K PREMIUM

- Ⓔ Diamond blade
- Ⓓ Diamant-Trennscheibe
- Ⓜ Отрезной алмазный диск
- Ⓒ Diamantový kotouč
- Ⓚ Diamantový kotúč
- Ⓗ Gyémántkorong
- Ⓡ Disc cu diamant

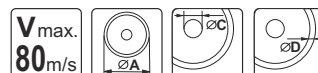

KOD TOWARU	ŚREDNICA TARCZY ØA	ŚREDNICA OTWORU ØC	WYSOKOŚĆ NASYPY D	WAGA kg	IŁOŚĆ W OPAKOWANIU
RK0109	125mm	1,4x22.23	5mm	0,125	200

Tarcza diamentowa 230x12x22.23mm Żelbetonu Turbo R&K

- Ⓔ Diamond blade
- Ⓓ Diamant-Trennscheibe
- Ⓜ Отрезной алмазный диск
- Ⓒ Diamantový kotouč
- Ⓚ Diamantový kotúč
- Ⓗ Gyémántkorong
- Ⓡ Disc cu diamant



KOD TOWARU	ŚREDNICA TARCZY ØA	ŚREDNICA OTWORU ØC	WYSOKOŚĆ NASYPY D	WAGA kg	IŁOŚĆ W OPAKOWANIU
RK0115	230mm	22.23	12mm	0,40	50



PL Wszystkie materiały, opisy i zdjęcia prezentowane w katalogu użyte są w celach informacyjnych. Umieszczone zdjęcia mogą odbiegać od wizerunku produktu dostępnego w sprzedaży, a informacje zaprezentowane w katalogu nie stanowią oferty w rozumieniu przepisów Kodeksu Cywilnego oraz innych właściwych przepisów prawnych.

Firma F.H. GEKO nie ponosi odpowiedzialności za:

- różnice w sposobie pakowania czy właściwościach artykułów pozostających bez wpływu na jego przeznaczony cel lub sposób użytkowania;
- niedokładności lub nieścisłości, co do informacji zawartych w przedmiotowym katalogu;
- ewentualną szkodę powstałą w wyniku otrzymania towaru o innych właściwościach niż prezentowany na zdjęciach.

Pomimo najlepszych starań Firmy F.H. GEKO nie może ona zagwarantować, iż informacje zawarte w niniejszym katalogu pełni odpowiadają rzeczywistości.

GB All goods, descriptions and pictures presented in the present catalogue are used for information purposes . The pictures used in the present catalogue can vary from the appearance of products available in stock, and information presented in the catalogue does not constitute an offer within the meaning of the Civil Code and other relevant laws and regulations.

F.H. GEKO informs that the company will not be held responsible for:

- small differences in packaging or properties of the goods, which do not affect the purpose or exploitation of the tools;
- any inaccuracies or imprecision regarding information in the catalogue,
- for any damage caused by goods whose properties differ from those of the tools presented in the photographs.

In spite of all the effort made by F.H. GEKO, the company cannot guarantee the information contained in the present catalogue fully correspond to the reality.



Stwórz swój sklep z GEKO
Gotowe i sprawdzone rozwiązania

Sklep patronacki GEKO

Pragniemy zaprosić do współpracy wszystkie firmy dla których motywacją do działania stanowi wizja ich dynamicznego rozwoju dzięki zastosowaniu sprawdzonych rozwiązań do programu partnerskiego. Nasza ugruntowana pozycja na rynku oraz szereg sprawdzonych koncepcji prowadzenia sprzedaży, dystrybucji oraz marketingu jest gwarancją tego, iż przystępując do współpracy z nami zyskasz ogromny potencjał ułatwiający rozwój Twojej firmy.



Twardy

Już wkrótce
nowa marka, nowa jakość



 **GEKO**®



F.H. GEKO

Kietlin, ul. Spacerowa 3
97-500 Radomsko

SPRZEDAŻ:

tel. +48 44 682 40 04

fax. +48 44 682 40 04

tel. kom. +48 662 021 561

tel. kom. +48 608 394 187

e-mail: geko@geko.pl

www.geko.pl

SERWIS:

serwis@geko.pl



DYSTRYBUTOR / YOUR SUPPLIER:

